



# Schwimmbad- und Filtertechnik

Katalog 2024

# 24

## ÜBERSICHT ÜBER DIE KAPITEL

### Inhaltsverzeichnis

<b>Kapitel 1</b>   Schwimmbadabdeckungen	3
<b>Kapitel 2</b>   Schwimmbadpflegemittel	41
<b>Kapitel 3</b>   Filterpumpen	67
<b>Kapitel 4</b>   Filteranlagen und Filtermaterial	103
<b>Kapitel 5</b>   Kartuschenfilter und Whirlpool-Zubehör	131
<b>Kapitel 6</b>   Einbauteile aus Kunststoff und Trafos	147
<b>Kapitel 7</b>   Einbauteile aus Rotguss, Bronze und Edelstahl V4A, Acrylglasfenster	165
<b>Kapitel 8</b>   Filtersteuerungen und automatische Rückspülventile	213
<b>Kapitel 9</b>   PVC Fittings, Kugelventile, Rohre, Flexschlauch	229
<b>Kapitel 10</b>   Automatische Reinigungsgeräte	279
<b>Kapitel 11</b>   Gegenschwimm-, Massage- und Luftsprudelanlagen	303
<b>Kapitel 12</b>   Folien und Aufstellbecken	357
<b>Kapitel 13</b>   Wärmetauscher	381
<b>Kapitel 14</b>   Solarheizungen	393
<b>Kapitel 15</b>   Wärmepumpen und Entfeuchtungsgeräte	401
<b>Kapitel 16</b>   Edelstahlleitern, Haltestangen und Duschen	415
<b>Kapitel 17</b>   Mess- und Regeltechnik	433
<b>Kapitel 18</b>   Schwimmbadzubehör und Rinnenroste	477
<b>Kapitel 19</b>   Hochschichtfilter	491
<b>Kapitel 20</b>   OWM Schwimmbadtechnik	509
<b>AGB</b>   Allgemeine Vertragsbedingungen	617
<b>Suchregister</b>   Suche nach Begriffen und Kapitel	619





# Schwimmbad- abdeckungen



Artikelnummer      Bezeichnung      Preis CHF



**ROLLLADENPANZER CAP-TEC-PROFIL 60/14 PVC (KAPPENVERSCHLUSS)**

S

PVC-Dreikammer-Hohlprofil, 60 mm breit und 14 mm stark mit Doppelhakenverbindung. Seitlich sind die Profile mit einer Verschlusskappe luft- und wasserdicht verschweisst und vergossen.

**Berechnungsgrundlagen:** Bei allen Profilen wird für die Berechnung der m<sup>2</sup> bei Zwischenmassen in der Breite immer auf 0,50 m aufgerundet. Beispiel: 3,78 m = 4,00 m. Das Längenmass wird auf 10 cm ermittelt. Max. Panzerbreite 6,00 m, grössere Breiten auf Anfrage. Berechnungsgrundlage in der Breite ab 3,00 m. Für die Berechnung gilt immer das fertige Beckeninmass.

**Panzerverlängerung:** Bei den Ausführungen Oberflur, IBS-1, IBS-2, IBS-3, IBS-4, IBS-5, IBS-6, IBS-8 und IBS-9 ist eine Panzerverlängerung bis zur Welle erforderlich.

**Sonnenschutz:** Der Rollladen in PVC muss grundsätzlich – wenn er nicht auf dem Wasser liegt – vor jeglicher Sonneneinstrahlung geschützt werden.

**Transluzente Profile:** Bei allen Profilen mit einer transluzenten Oberseite (PVC) kann im Inneren Kondenswasser entstehen. Dies ist ein natürlicher physikalischer Vorgang, bedingt durch die ständig wechselnden Aussentemperaturen.

**Achtung!** Bei Nachbestellung von Lamellen sind Farbunterschiede möglich.

011316	(a) Cap-Tec-Profil 60/14, PVC weiss (Farb-Nr. 36410)	113.00/m <sup>2</sup>
011316	(b) Cap-Tec-Profil 60/14, PVC grau (Farb-Nr. 36420)	113.00/m <sup>2</sup>
011316	(c) Cap-Tec-Profil 60/14, PVC blau (Farb-Nr. 36430)	113.00/m <sup>2</sup>
011316	(d) Cap-Tec-Profil 60/14, PVC sand (Farb-Nr. 36440)	113.00/m <sup>2</sup>
011317	(e) Cap-Tec-Profil 60/14, PVC solar (Farb-Nr. 36470)	163.00/m <sup>2</sup>
011318	(f) Cap-Tec-Profil 60/14, PVC transluzent (Farb-Nr. 36480)	163.00/m <sup>2</sup>



Artikelnummer      Bezeichnung      Preis CHF



**ROLLADENPANZER CAP-TEC-PROFIL 60/14 POLYCARBONAT (KAPPENVERSCHLUSS)**

**S**

Polycarbonat-Dreikammer-Hohlprofil, 60 mm breit und 14 mm stark mit Doppelhakenverbindung. Seitlich sind die Profile mit einer Verschlusskappe luft- und wasserdicht verschweisst und vergossen.

**Vorteile:** Kann durch direkte Sonneneinstrahlung nicht verbrennen, weniger Veralgung zwischen den Solarprofilen, Hagelwiderstand HW3.

**Berechnungsgrundlagen:** Bei allen Profilen wird für die Berechnung der m<sup>2</sup> bei Zwischenmassen in der Breite immer auf 0,50 m aufgerundet. Beispiel: 3,78 m = 4,00 m. Das Längenmass wird auf 10 cm ermittelt. Max. Panzerbreite 6,00 m, grössere Breiten auf Anfrage. Berechnungsgrundlage in der Breite ab 3,00 m. Für die Berechnung gilt immer das fertige Beckeninnenmass.

**Panzerverlängerung:** Bei den Ausführungen Oberflur, IBS-1, IBS-2, IBS-3, IBS-4, IBS-5, IBS-6, IBS-8 und IBS-9 ist eine Panzerverlängerung bis zur Welle erforderlich.

**Sonnenschutz:** Grundsätzlich müssen alle Rollladenabdeckung - wenn sie nicht auf dem Wasser liegen - vor jeglicher Sonneneinwirkung geschützt werden. Wir empfehlen auch die Polycarbonat-Profile im trockenen Zustand keinen Sonnenstrahlen auszusetzen, da sonst die Lebensdauer erheblich reduziert wird.

**Transluzente Profile:** Bei allen Profilen mit einer transluzenten Oberseite (Polycarbonat) kann im Inneren Kondenswasser entstehen. Dies ist ein natürlicher physikalischer Vorgang, bedingt durch die ständig wechselnden Aussen-temperaturen.

**Achtung!** Bei Nachbestellung von Lamellen sind Farbunterschiede möglich.

011319	(a) Cap-Tec-Profil 60/14, Polycarbonat aluminium/solar (Farb-Nr. 46460)	221.00/m <sup>2</sup>
011319	(b) Cap-Tec-Profil 60/14, Polycarbonat solar (Farb-Nr. 46470)	221.00/m <sup>2</sup>
011319	(c) Cap-Tec-Profil 60/14, Polycarbonat transluzent (Farb-Nr. 46480)	221.00/m <sup>2</sup>
011320	(d) Cap-Tec-Profil 60/14, Polycarbonat blau (Farb-Nr. 46431)	260.00/m <sup>2</sup>
011320	(e) Cap-Tec-Profil 60/14, Polycarbonat grün (Farb-Nr. 46450)	260.00/m <sup>2</sup>

Artikelnummer      Bezeichnung      Preis CHF

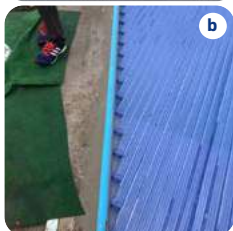
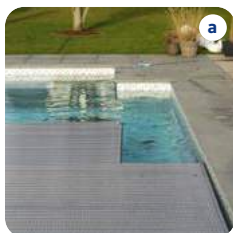

**EXTRAS FÜR ROLLADENPANZER CAP-TEC 60/14 (KAPPENVERSCHLUSS)      S**

011356	(a) Eckradien pro Stück bis Radius 100 mm	22.00
011357	(a) Eckradien pro Stück bis Radius 300 mm	57.00
011358	(a) Eckradien pro Stück bis Radius 500 mm	89.00
011359	(b) Abgestufte Radien	302.00/m
011355	Ausschnitte pro Stück für Leitern, Gegenstromanlagen usw.	142.00
011360	Abgestufte Schräge	302.00/m
011361	(c) Pendelgleiter für Cap-Tec Profil (nur bei Überlaufrinne) pro 2 m Beckenlänge, pro Seite	27.00
011018	(d) Stopper für CapTec Profil nur bei Überlaufrinne, 2 Stk. erforderlich	72.00

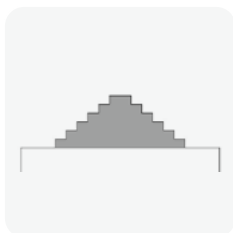

**CAP-TEC-PVC-ROLLADENPANZER 60/14 FÜR RÖMISCHE TREPPEN MIT ABSTUFUNGEN      S**

011326	bis 1,00 m x 2,00 m, PVC weiss, grau, blau und sand	531.00
011326	bis 1,25 m x 2,50 m, PVC weiss, grau, blau und sand	735.00
011326	bis 1,50 m x 3,00 m, PVC weiss, grau, blau und sand	955.00
011326	bis 1,75 m x 3,50 m, PVC weiss, grau, blau und sand	1'226.00
011326	bis 2,00 m x 4,00 m, PVC weiss, grau, blau und sand	1'514.00

**CAP-TEC-PVC-ROLLADENPANZER 60/14 FÜR RÖMISCHE TREPPEN MIT ABSTUFUNGEN      S**

011327 / 011328	bis 1,00 m x 2,00 m, PVC solar und transluzent	631.00
011327 / 011328	bis 1,25 m x 2,50 m, PVC solar und transluzent	891.00
011327 / 011328	bis 1,50 m x 3,00 m, PVC solar und transluzent	1'189.00
011327 / 011328	bis 1,75 m x 3,50 m, PVC solar und transluzent	1'530.00
011327 / 011328	bis 2,00 m x 4,00 m, PVC transluzent und solar	1'912.00

**INFO**  
Für die Produktion von römischen Treppen, grossen Radien und Sonderformen wird eine Schablone benötigt!



# Römische Treppen für Rollladenpanzer Cap-Tec 60/14

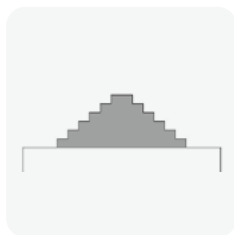

**INFO**  
Für die Produktion von römischen Treppen, grossen Radien und Sonderformen wird eine Schablone benötigt!

Artikelnummer	Bezeichnung	Preis CHF
<b>CAP-TEC-POLYCARBONAT-ROLLLADENPANZER 60/14 FÜR RÖMISCHE TREPPEN MIT ABSTUFUNGEN</b>		<b>S</b>
011329	bis 1,00 m x 2,00 m, Polycarbonat aluminium/solar, solar, transluzent	768.00
011329	bis 1,25 m x 2,50 m, Polycarbonat aluminium/solar, solar, transluzent	1'106.00
011329	bis 1,50 m x 3,00 m, Polycarbonat aluminium/solar, solar, transluzent	1'500.00
011329	bis 1,75 m x 3,50 m, Polycarbonat aluminium/solar, solar, transluzent	1'955.00
011329	bis 2,00 m x 4,00 m, Polycarbonat aluminium/solar, solar, transluzent	2'464.00
<b>CAP-TEC-POLYCARBONAT-ROLLLADENPANZER 60/14 FÜR RÖMISCHE TREPPEN MIT ABSTUFUNGEN</b>		<b>S</b>
011330	bis 1,00 m x 2,00 m, Polycarbonat blau und grün	846.00
011330	bis 1,25 m x 2,50 m, Polycarbonat blau und grün	1'227.00
011330	bis 1,50 m x 3,00 m, Polycarbonat blau und grün	1'674.00
011330	bis 1,75 m x 3,50 m, Polycarbonat blau und grün	2'191.00
011330	bis 2,00 m x 4,00 m, Polycarbonat blau und grün	2'774.00
<b>CAP-TEC-POLYCARBONAT EINZELSTÄBE MIT KAPPENVERSCHLUSS 60/14</b>		<b>S</b>
Mindestmengenzuschlag von CHF 100.00 bei Abnahme bis 40 Stück Einzelstäbe. Ab 41 Stück Einzelstäbe wird der Quadratmeterpreis zugrunde gelegt.		
011345	Cap-Tec-Profil 60/14, PVC weiss, grau, blau und sand	9.00/m
011346 / 011347	Cap-Tec-Profil 60/14, PVC solar und transluzent	14.00/m
011348	Cap-Tec-Profil 60/14, Polycarbonat solar, aluminium/solar und transluzent	20.00/m
011348	Cap-Tec-Profil 60/14, Polycarbonat blau und grün	22.00/m



Artikelnummer      Bezeichnung      Preis CHF

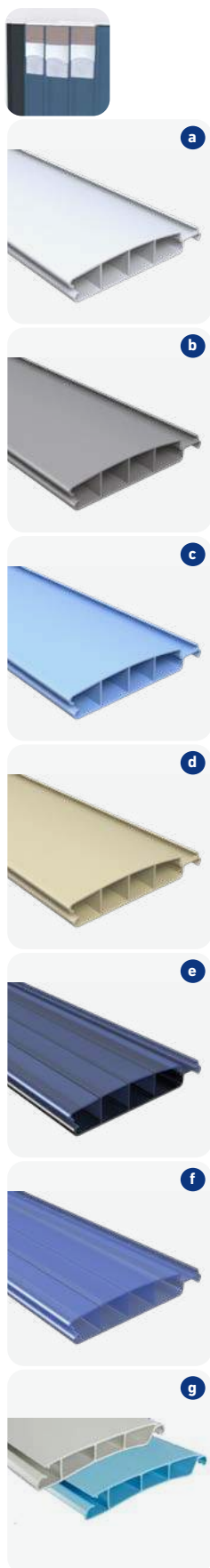

**ROLLLADENPANZER PREMIUM-PROFIL 60/14 PVC (DREISCHICHT-VERSIEGELUNG)** **S**  
 PVC-Dreikammer-Hohlprofil, 60 mm breit und 14 mm stark, mit Doppelhaken und separater Arretierung, seitlich durch ein Mehrschichtverfahren wasserdicht versiegelt. Dadurch Anpassung an fast jede Beckenform möglich (Rundungen, Schrägschnitte etc.).

**Berechnungsgrundlagen:** Bei allen Profilen wird für die Berechnung der m<sup>2</sup> bei Zwischenmassen in der Breite immer auf 0,50 m aufgerundet. Beispiel: 3,78 m = 4,00 m. Das Längenmass wird auf 10 cm ermittelt. Berechnungsgrundlage in der Breite ab 3,00 m. Für die Berechnung gilt immer das fertige Beckeninnenmass.

**Panzerverlängerung:** Bei den Ausführungen Oberflur, IBS-1, IBS-2, IBS-3 IBS-4, IBS-5, IBS-6, IBS-8 und IBS-9 ist eine Panzerverlängerung bis zur Welle erforderlich.

**Sonnenschutz:** Der Rollladen in PVC muss grundsätzlich – wenn er nicht auf dem Wasser liegt – vor jeglicher Sonneneinstrahlung geschützt werden.

**Transuzente Profile:** Bei allen Profilen mit einer transluzenten Oberseite (PVC) kann im Inneren Kondenswasser entstehen. Dies ist ein natürlicher physikalischer Vorgang, bedingt durch die ständig wechselnden Aussentemperaturen.

**Achtung!** Bei Nachbestellung von Lamellen sind Farbunterschiede möglich.

011311	(a) Premium-Profil 60/14, PVC weiss (Farb-Nr. 36410)	137.00/m <sup>2</sup>
011311	(b) Premium-Profil 60/14, PVC grau (Farb-Nr. 36420)	137.00/m <sup>2</sup>
011311	(c) Premium-Profil 60/14, PVC blau (Farb-Nr. 36430)	137.00/m <sup>2</sup>
011311	(d) Premium-Profil 60/14, PVC sand (Farb-Nr. 36440)	137.00/m <sup>2</sup>
011312	(e) Premium-Profil 60/14, PVC solar (Farb-Nr. 36470)	203.00/m <sup>2</sup>
011313	(f) Premium-Profil 60/14, PVC transluzent (Farb-Nr. 36480)	203.00/m <sup>2</sup>

**ROLLLADENPANZER LIGHT-PROFIL 60/10 PVC (DREISCHICHT-VERSIEGELUNG)** **S**  
 PVC-Dreikammer-Hohlprofil, 60 mm breit und 10 mm stark, mit separater Arretierung, seitlich durch ein Mehrschichtverfahren wasserdicht versiegelt. Dadurch Anpassung an jede Beckenform möglich (Rundungen, Schrägschnitte etc.).

011310	(g) Light-Profil 60/10 PVC weiss (Farb-Nr. 36110)	137.00/m <sup>2</sup>
011310	(g) Light-Profil 60/10 PVC blau (Farb-Nr. 36130)	137.00/m <sup>2</sup>



Artikelnummer      Bezeichnung      Preis CHF

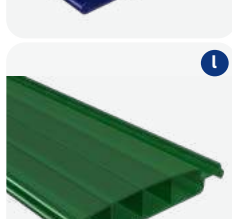
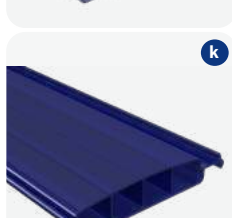
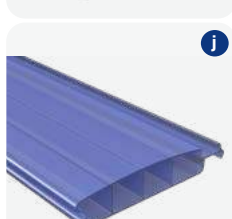
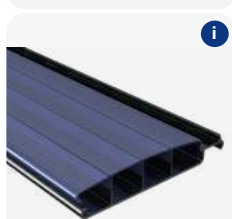
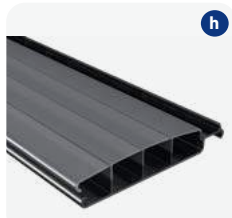

**ROLLADENPANZER PREMIUM-PROFIL 60/14 POLYCARBONAT (DREISCHICHT-VERSIEGELUNG) S**  
 Polycarbonat-Dreikammer-Hohlprofil, 60 mm breit und 14 mm stark, mit Doppelhaken und separater Arretierung, seitlich durch ein Mehrschichtverfahren wasserdicht versiegelt. Dadurch Anpassung an jede Beckenform möglich (Rundungen, Schrägschnitte etc.).

**Vorteile:** Kann durch direkte Sonneneinstrahlung nicht verbrennen, weniger Veralgung zwischen den Solarprofilen und Hagelwiderstand HW5.

**Berechnungsgrundlagen:** Bei allen Profilen wird für die Berechnung der m<sup>2</sup> bei Zwischenmassen in der Breite immer auf 0,50 m aufgerundet. Beispiel: 3,78 m = 4,00 m. Das Längenmass wird auf 10 cm ermittelt. Berechnungsgrundlage in der Breite ab 3,00 m. Für die Berechnung gilt immer das fertige Beckeninnenmass.

**Panzerverlängerung:** Bei den Ausführungen Oberflur, IBS-1, IBS-2, IBS-3 IBS-4, IBS-5, IBS-6, IBS-8 und IBS-9 ist eine Panzerverlängerung bis zur Welle erforderlich.

**Sonnenschutz:** Grundsätzlich müssen alle Rollladenabdeckung - wenn sie nicht auf dem Wasser liegen - vor jeglicher Sonneneinwirkung geschützt werden. Wir empfehlen auch die Polycarbonat-Profile im trockenen Zustand keinen Sonnenstrahlen auszusetzen, da sonst die Lebensdauer erheblich reduziert wird.

**Transluente Profile:** Bei allen Profilen mit einer transluzenten Oberseite (Polycarbonat) kann im Inneren Kondenswasser entstehen. Dies ist ein natürlicher physikalischer Vorgang, bedingt durch die ständig wechselnden Aussen-temperaturen.

**Achtung!** Bei Nachbestellung von Lamellen sind Farbunterschiede möglich.

011314	(h) Premium-Profil 60/14 Polycarbonat aluminium/solar (Farb-Nr. 46460)	261.00/m <sup>2</sup>
011314	(i) Premium-Profil 60/14 Polycarbonat solar (Farb-Nr. 46470)	261.00/m <sup>2</sup>
011314	(j) Premium-Profil 60/14 Polycarbonat transluzent (Farb-Nr. 46480)	261.00/m <sup>2</sup>
011315	(k) Premium-Profil 60/14 Polycarbonat blau (Farb-Nr. 46431)	302.00/m <sup>2</sup>
011315	(l) Premium-Profil 60/14 Polycarbonat grün (Farb-Nr. 46450)	302.00/m <sup>2</sup>

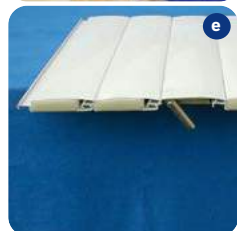
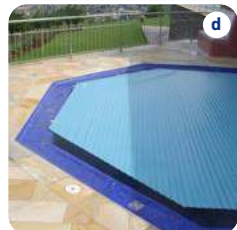
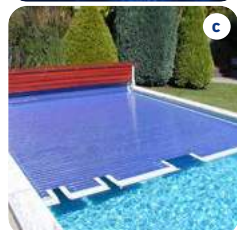
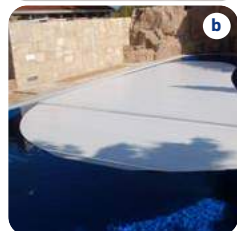

Artikelnummer	Bezeichnung	Preis CHF
<b>EXTRAS FÜR ROLLADENPANZER LIGHT 60/10 UND PREMIUM 60/14 (DREISCHICHT-VERSIEGELUNG)</b>		<b>S</b>
011349	(a) Eckradien pro Stück bis Radius 100 mm	41.00
011350	(a) Eckradien pro Stück bis Radius 300 mm	90.00
011351	(a) Eckradien pro Stück bis Radius 500 mm	143.00
011352	(b) Radienschnitte	192.00/m
011355	(c) Ausschnitte pro Stück für Leitern, Gegenstromanlagen usw.	142.00
011353	(d) Schrägschnitte	151.00/m
011354	(e) Pendelgleiter für Premium Profil (nur bei Überlauftrinne) pro 2 m Beckenlänge, pro Seite	72.00
011018	(f) Stopper für Premium Profil (nur bei Überlauftrinne) 2 Stk. erforderlich	72.00





**INFO**  
Für die Produktion von römischen Treppen, grossen Radien und Sonderformen wird eine Schablone benötigt!

Artikelnummer	Bezeichnung	Preis CHF
<b>LIGHT-PVC-ROLLLADENPANZER 60/10 FÜR RÖMISCHE TREPPEN PASSGENAU UND OHNE ABSTUFUNGEN S</b>		
011999	bis 1,00 m x 2,00 m, PVC weiss und blau	879.00
011999	bis 1,25 m x 2,50 m, PVC weiss und blau	1'184.00
011999	bis 1,50 m x 3,00 m, PVC weiss und blau	1'525.00
011999	bis 1,75 m x 3,50 m, PVC weiss und blau	1'896.00
011999	bis 2,00 m x 4,00 m, PVC weiss und blau	2'303.00
<b>PREMIUM-PVC-ROLLLADENPANZER 60/14 FÜR RÖMISCHE TREPPEN PASSGENAU UND OHNE ABSTUFUNGEN S</b>		
011321	bis 1,00 m x 2,00 m, PVC weiss, grau, blau, sand	879.00
011321	bis 1,25 m x 2,50 m, PVC weiss, grau, blau, sand	1'184.00
011321	bis 1,50 m x 3,00 m, PVC weiss, grau, blau, sand	1'525.00
011321	bis 1,75 m x 3,50 m, PVC weiss, grau, blau, sand	1'896.00
011321	bis 2,00 m x 4,00 m, PVC weiss, grau, blau, sand	2'303.00
<b>PREMIUM-PVC-ROLLLADENPANZER 60/14 FÜR RÖMISCHE TREPPEN PASSGENAU UND OHNE ABSTUFUNGEN S</b>		
011322 / 011323	bis 1,00 m x 2,00 m, PVC solar und transluzent	1'011.00
011322 / 011323	bis 1,25 m x 2,50 m, PVC solar und transluzent	1'390.00
011322 / 011323	bis 1,50 m x 3,00 m, PVC solar und transluzent	1'822.00
011322 / 011323	bis 1,75 m x 3,50 m, PVC solar und transluzent	2'303.00
011322 / 011323	bis 2,00 m x 4,00 m, PVC solar und transluzent	2'833.00



**INFO**  
 Für die Produktion von römischen Treppen, grossen Radien und Sonderformen wird eine Schablone benötigt!

Artikelnummer	Bezeichnung	Preis CHF
<b>PREMIUM-POLYCARBONAT-ROLLLADENPANZER 60/14 FÜR RÖMISCHE TREPPEN PASSGENAU UND OHNE ABSTUFUNGEN</b>		<b>S</b>
011324	bis 1,00 m x 2,00 m, Polycarbonat aluminium/solar, solar, transluzent	1'151.00
011324	bis 1,25 m x 2,50 m, Polycarbonat aluminium/solar, solar, transluzent	1'607.00
011324	bis 1,50 m x 3,00 m, Polycarbonat aluminium/solar, solar, transluzent	2'133.00
011324	bis 1,75 m x 3,50 m, Polycarbonat aluminium/solar, solar, transluzent	2'726.00
011324	bis 2,00 m x 4,00 m, Polycarbonat aluminium/solar, solar, transluzent	3'385.00
<b>PREMIUM-PPOLYCARBONAT-ROLLLADENPANZER 60/14 FÜR RÖMISCHE TREPPEN BLAU UND GRÜN PASSGENAU UND OHNE ABSTUFUNGEN</b>		<b>S</b>
011325	bis 1,00 m x 2,00 m, Polycarbonat blau und grün	1'233.00
011325	bis 1,25 m x 2,50 m, Polycarbonat blau und grün	1'736.00
011325	bis 1,50 m x 3,00 m, Polycarbonat blau und grün	2'320.00
011325	bis 1,75 m x 3,50 m, Polycarbonat blau und grün	2'981.00
011325	bis 2,00 m x 4,00 m, Polycarbonat blau und grün	3'718.00
<b>LIGHT 60/10 UND PREMIUM 60/14 EINZELSTÄBE MIT DREISCHICHT-VERSIEGELUNG</b> Mindestmengenzuschlag von CHF 100.00 bei Abnahme bis 40 Stück Einzelstäbe. Ab 41 Stück Einzelstäbe wird der Quadratmeterpreis zugrunde gelegt.		<b>S</b>
011341	Light-Profil 60/10, PVC weiss und blau	12.00/m
011342	Premium-Profil 60/14, PVC weiss, grau, blau und sand	12.00/m
011343 / 011344	Premium-Profil 60/14, PVC solar und transluzent	17.00/m
011385	Premium-Profil 60/14, Polycarbonat solar, aluminium/solar und transluzent	24.00/m
011385	Premium-Profil 60/14, Polycarbonat blau und grün	28.00/m



Artikelnummer      Bezeichnung      Preis CHF



**AUFWICKELVORRICHTUNG TYP LIGHT FÜR LIGHT-PROFIL 60/10** **S**  
**Antrieb:** Light-Gleichstrommotor 24 V DC, mit selbsthemmendem Untersetzungsgetriebe sowie mechanischen Anfangs-, End- und Sicherheitsschalter.  
**Stromversorgung:** Transformator 230 V AC / 24 V DC, mit Gleichrichter sowie Primär- und Sekundärsicherungen.  
**Bedienungsschalter:** Schlüsselschalter AUF/STOP/ZU.  
**Seitenteile:** Motorgehäuse und Gegenlagerplatte Massivbau in PVC.  
**Trägerwelle:** Aluminium eloxiert mit Edelstahl-Lagerzapfen, kugelgelagert.  
 Preise ohne Rollladenpanzer, Transport und Montage.

	Bis Beckenabmessung	
011300	10,00 m x 3,50 m	4'412.00
011300	12,00 m x 3,50 m	4'893.00
011300	8,00 m x 4,00 m	4'490.00
011300	12,00 m x 4,00 m	5'222.00
011300	9,00 m x 4,50 m	4'739.00
011300	12,00 m x 4,50 m	5'222.00
011300	9,00 m x 5,00 m	4'830.00
011300	12,00 m x 5,00 m	5'311.00
011300	12,00 m x 6,00 m	5'719.00



**AUFWICKELVORRICHTUNG TYP LIGHT FÜR PREMIUM-PROFIL 60/14 ODER CAP-TEC-PROFIL 60/14** **S**  
**Antrieb:** Light-Gleichstrommotor 24 V DC, mit selbsthemmendem Untersetzungsgetriebe sowie mechanischen Anfangs-, End- und Sicherheitsschalter.  
**Stromversorgung:** Transformator 230 V AC / 24 V DC, mit Gleichrichter sowie Primär- und Sekundärsicherungen.  
**Bedienungsschalter:** Schlüsselschalter AUF/STOP/ZU.  
**Seitenteile:** Motorgehäuse und Gegenlagerplatte Massivbau in PVC.  
**Trägerwelle:** Aluminium eloxiert mit Edelstahl-Lagerzapfen, kugelgelagert.  
 Preise ohne Rollladenpanzer, Transport und Montage.

	Bis Beckenabmessung	
011301	12,00 m x 4,50 m	5'222.00
011301	8,00 m x 5,00 m	5'311.00
011301	10,00 m x 5,50 m	5'719.00
011301	12,00 m x 5,50 m	6'086.00
011301	12,00 m x 6,00 m	7'012.00

Artikelnummer      Bezeichnung      Preis CHF



**FUNKSTEUERUNG LIGHT**

S

**Beinhaltet:** Sender, Empfänger und zusätzliche Haube für Gegenlager-Seitenteil, Platine Light, Sonderend-schalterwinkel Light, PVC Haubenhalterung für Seitenteil, Befestigungsklotz der Haube, Kabel vom Seitenteil zum Antrieb 7 mm x 1,5 mm

011-019      Funksteuerung für Light, 3-Kanal UKW 433 MHz      1'449.00

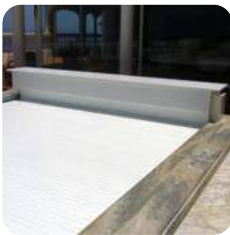

**SITZBANK LIGHT (NUR FÜR 60/10 PROFIL)**

S

Sitzbank Light aus PVC-Bankprofilen oder Holzprofilen massiv. Stahlunterkonstruktion, gesandstrahlt, flamm-spritzverzinkt und PVC-lackiert. Nur bis 3,80 m Beckenbreite

	Bis Beckenabmessung	
011362	3,00 m	1'776.00
011362	3,50 m	1'923.00
011362	3,80 m	2'107.00



**BLENDE LIGHT (NUR FÜR 60/10 PROFIL)**

S

Blende Light, Vorderseite und/oder Rückseite mit Holzprofilen oder PVC-Profilen. Nur bis 3,80 m Beckenbreite, Preis pro Seite

	Bis Beckenabmessung	
011363	3,00 m, Holzprofilen	648.00
011363	3,50 m, Holzprofilen	753.00
011363	3,80 m, Holzprofilen	858.00
011364	3,00 m, PVC-Profilen	483.00
011364	3,50 m, PVC-Profilen	511.00
011364	3,80 m, PVC-Profilen	540.00



**ACHTUNG**

Für Light-Anlagen mit 60/14 Profil muss für Sitzbank, Blenden oder dreiseitige Verkleidung die Ausführung Compact (siehe Seite 16) vorgesehen werden.





Artikelnummer	Bezeichnung	Preis CHF
---------------	-------------	-----------

<b>STAHL-RAHMENUNTERKONSTRUKTION FÜR BAUSEITIGE VERKLEIDUNG (NUR FÜR 60/10 PROFIL)</b>		<b>S</b>
--	--	----------

011365	(a) Verkleidung gesandstrahlt, flammstutzverzinkt und PVC-lackiert (bis 12,00 m x 6,00 m)	562.00/m
--------	---	----------

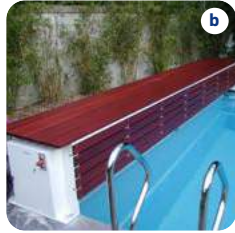

<b>DREISEITIGE VERKLEIDUNG LIGHT (NUR FÜR 60/10 PROFIL)</b> In Holz oder PVC mit Rahmenkonstruktion in Stahl gesandstrahlt, flammstutzverzinkt und PVC-beschichtet.		<b>S</b>
--	--	----------

011366	(b) Dreiseitige Verkleidung Light ab 3,80 m	1'068.00/m
--------	---	------------



<b>FÜHRUNGSTELLER</b> (nur wenn Seitenteile nicht bündig mit der Beckenwand sein können)		<b>S</b>
---	--	----------

011384	(c) Führungsteller 2 Stk.	819.00/Set
--------	---------------------------	------------

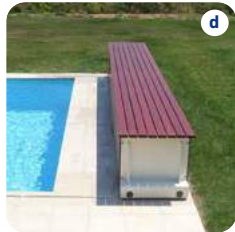

<b>LIGHT MOBIL OBERFLUR ANLAGE (NUR FÜR 60/10 PROFIL)</b> Light Mobil Oberflur Anlage als Mobilversion, bei der die gesamte Aufwickelvorrichtung manuell oder elektrisch vom Beckenrand entfernt wird. Dies ist besonders wichtig bei grossen Eckradien.		<b>S</b>
---	--	----------

011037 / 011039	(d) Light Mobil Oberflur Anlage	Preis auf Anfrage
--------------------	---------------------------------	-------------------

**ACHTUNG**

Für Light-Anlagen mit 60/14 Profil muss für Sitzbank, Blenden oder dreiseitige Verkleidung die Ausführung Compact (siehe Seite 16) vorgesehen werden.





Artikelnummer      Bezeichnung      Preis CHF

**AUFWICKELVORRICHTUNG TYP COMPACT FÜR PREMIUM-PROFIL 60/14 ODER CAP-TEC-PROFIL 60/14** **S**

**Antrieb:** Compact-Gleichstrommotor 24 V DC, mit selbsthemmendem Untersetzungsgetriebe sowie mechanischen Anfangs-, End- und Sicherheitsschalter.

**Stromversorgung:** Transformator 230 V AC / 24 V DC, mit Gleichrichter sowie Primär- und Sekundärsicherungen.

**Bedienungsschalter:** Schlüsselschalter AUF/STOP/ZU.

**Seitenteile:** Motorgehäuse und Gegenlagerplatte Massivbau in PVC.

**Trägerwelle:** Edelstahlwelle 1.4571 (V4A).

Preise ohne Rollladenpanzer, Transport und Montage.

	Bis Beckenabmessung	
011302	14,00 m x 3,00 m	6'610.00
011302	14,00 m x 3,50 m	6'763.00
011302	14,00 m x 4,00 m	6'915.00
011302	14,00 m x 4,50 m	7'067.00
011302	14,00 m x 5,00 m	7'218.00
011302	13,00 m x 5,50 m	7'369.00
011302	14,00 m x 5,50 m	8'147.00
011302	12,00 m x 6,00 m	8'298.00
011302	14,00 m x 6,00 m	9'524.00
011302	14,00 m x 6,50 m	9'901.00
011302	14,00 m x 7,00 m	11'476.00



Artikelnummer      Bezeichnung      Preis CHF



**FUNKSTEUERUNG** **S**

011-018      Funksteuerung für Compact, 3-Kanal UKW 433 MHz      870.00

011-019      Funksteuerung für Light, 3-Kanal UKW 433 MHz, beinhaltet: Sender, Empfänger und zusätzliche Haube für Seitenteil, Platine Light, Sonderendschalterwinkel Light, PVC Haubenhalterung für Seitenteil, Befestigungsklotz der Haube, Kabel vom Seitenteil zum Antrieb 7 mm x 1,5 mm      1'449.00



**SITZBANK COMPACT** **S**  
Sitzbank Compact aus PVC-Bankprofilen oder Holzprofilen massiv. Stahlunterkonstruktion, gesandstrahlt, flammgespritzverzinkt und PVC-lackiert. Nur bis 3,80 m Beckenbreite.

	Bis Beckenabmessung	
011367	3,00 m	1'776.00
011367	3,50 m	1'923.00
011367	3,80 m	2'107.00



**BLENDE COMPACT** **S**  
Blende Compact, Vorderseite und/oder Rückseite mit Holzprofilen oder PVC-Profilen. Nur bis 3,80 m Beckenbreite, Preis pro Seite

	Bis Beckenabmessung	
011368	3,00 m, Holzprofilen	648.00
011368	3,50 m, Holzprofilen	753.00
011368	3,80 m, Holzprofilen	858.00
011369	3,00 m, PVC-Profilen	483.00
011369	3,50 m, PVC-Profilen	511.00
011369	3,80 m, PVC-Profilen	540.00



Artikelnummer	Bezeichnung	Preis CHF
		
<p><b>STAHL-RAHMENUNTERKONSTRUKTION FÜR BAUSEITIGE VERKLEIDUNG</b></p>		<b>S</b>
011386	(a) Verkleidung gesandstrahlt, flammstutzverzinkt und PVC-lackiert (bis 12,00 m x 6,00 m)	562.00/m
		
<p><b>DREISEITIGE VERKLEIDUNG COMPACT</b> In Holz oder PVC mit Rahmenkonstruktion in Stahl gesandstrahlt, flammstutzverzinkt und PVC-beschichtet.</p>		<b>S</b>
011371	(b) Dreiseitige Verkleidung Compact ab 3,80 m	1'068.00/m
		
<p><b>FÜHRUNGSTELLER</b> (nur wenn Seitenteile nicht bündig mit der Beckenwand sein können)</p>		<b>S</b>
011384	(c) Führungsteller 2 Stk.	819.00/Set
		
<p><b>COMPACT MOBIL OBERFLUR ANLAGE</b> Compact Mobil Oberflur Anlage als Mobilversion, bei der die gesamte Aufwickelvorrichtung manuell oder elektrisch vom Beckenrand entfernt wird. Dies ist besonders wichtig bei grossen Eckradien.</p>		<b>S</b>
011037 / 011039	(d) Compact Mobil Oberflur Anlage	Preis auf Anfrage



Artikelnummer      Bezeichnung      Preis CHF



**AUFWICKELVORRICHTUNG TYP IBS – ROM (ROHRMOTOR OHNE MOTORSCHACHT)\*** **S**

**Antrieb:** Rohrmotor Typ ROM250/GRA/01 / 24 V DC, mit elektronischer Endabschaltung. Bis 250 NM und einer max. Einbautiefe (Wasserspiegel bis Welle) von 1'500 mm. Bei Einbautiefe über 1'500 mm Preis auf Anfrage.

**Stromversorgung:** Transformator 230 V AC / 24 V DC, mit Gleichrichter, Primär- und Sekundärsicherungen sowie Schukostecker.

**Bedienungsschalter:** Schlüsselschalter AUF/STOP/ZU.

**Trägerwelle:** Edelstahlwelle 1.4571 (V4A).

Preise ohne Rollladenpanzer, Transport und Montage.

	Bis Beckenabmessung	
011304	13,00 m x 3,00 m	8'366.00
011304	13,00 m x 3,50 m	8'521.00
011304	13,00 m x 4,00 m	8'674.00
011304	13,00 m x 4,50 m	8'829.00
011304	13,00 m x 5,00 m	8'981.00
011304	13,00 m x 5,50 m	9'134.00
011304	13,00 m x 6,00 m	10'076.00



**AUFWICKELVORRICHTUNG TYP IBS – GAI MIT WASSERGESCHÜTZTEM ANTRIEBSKASTEN UND TAUCHDECKELVERSCHLUSS (IN SEPARATEM MOTORSCHACHT)\*** **S**

**Antrieb:** GAI / 24 V DC mit selbsthemmendem Untersetzungsgetriebe mit elektronischer Endabschaltung. Bis 250 NM und einer max. Einbautiefe (Wasserspiegel bis Welle) von 1'500 mm. Bei Einbautiefe über 1'500 mm Preis auf Anfrage.

**Stromversorgung:** Transformator 230 V AC / 24 V DC, mit Gleichrichter, Primär- und Sekundärsicherungen sowie Schukostecker.

**Bedienungsschalter:** Schlüsselschalter AUF/STOP/ZU.

**Trägerwelle:** Edelstahlwelle 1.4571 (V4A).

**Mauerverschraubung:** Wasserdichte Verschraubung mit Simmerring, Kugellager sowie Fettdruckpolster als zusätzliche Abdichtung und Lagerschmierung.

Preise ohne Rollladenpanzer, Transport und Montage.

	Bis Beckenabmessung	
011303	13,00 m x 3,00 m	8'862.00
011303	13,00 m x 3,50 m	9'014.00
011303	13,00 m x 4,00 m	9'166.00
011303	13,00 m x 4,50 m	9'318.00
011303	13,00 m x 5,00 m	9'468.00
011303	13,00 m x 5,50 m	9'619.00
011303	13,00 m x 6,00 m	10'550.00

\*Mehrpreis Ausführung für Schwimmbäder mit Folie und Streichfolie auf Anfrage.

Artikelnummer      Bezeichnung      Preis CHF



IBS-1



a

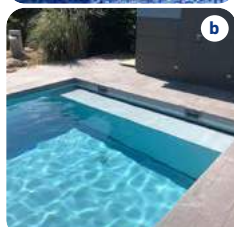

b



c



IBS-2



d



IBS-3

**ZUBEHÖR FÜR AUSFÜHRUNG IBS-1\***

S

**Unterwassersitzbank mit PVC-Platten**, Farbe: weiss oder hellgrau, als obere Abdeckung der im Becken liegenden Schwimmbadabdeckung. Zweiteilig vorgespannter, rostfreier Edelstahlwinkelrahmen, belegt mit Kunststoffplatten sowie Rollen am Durchgangsschlitz zur Führung der Abdeckung. (Bis 12,00 m x 6,00 m).

**Zweiseitige Unterwasserverkleidung** als obere- und vordere Verkleidung der im Becken liegenden Schwimmbadabdeckung. Edelstahlrahmen mit Sturzbalken belegt mit PVC-Platten (weiss oder hellgrau) sowie Rollsystem am Durchgangsschlitz zur Führung der Abdeckung. Geeignet auch für zusätzliches Befliesen (max. Fliesenstärke inkl. Kleber bei Version A = 15 mm, bei Version B = 30 mm) bzw. Bekleben mit einer Folie.

011373**	(a) Unterwassersitzbank mit PVC-Platten bis 12,0 m x 6,0 m	1'005.00/m
011375**	(b) Zweiseitige Unterwasserverkleidung Version A bis 12,0 m x 5,0 m	1'723.00/m
011388**	(b) Zweiseitige Unterwasserverkleidung Version B bis 14,0 m x 7,0 m	1'975.00/m
011387**	(c) Einhängebleche für Rohrmotor zur Befestigung am Beckenrand (Set à 2 Stk.) max. Einbautiefe 1,0 m	729.00

**ZUBEHÖR FÜR AUSFÜHRUNG IBS-2\***

S

**Unterwasserschachtabdeckung mit PVC-Platten**, Farbe: hellgrau, bei Unterbringung der Schwimmbadabdeckung im separaten Schacht unter Beckenbodenniveau. Rostfreier Edelstahlwinkelrahmen, belegt mit Kunststoffplatten sowie Rollen am Durchgangsschlitz zur Führung der Abdeckung. Geeignet auch für zusätzliches Befliesen (max. Fliesenstärke inkl. Kleber 15 mm) bzw. Bekleben mit einer Folie. Bis max. 0,80 m Schachtbreite und 7 m Beckenbreite. Stärkere und grössere Ausführungen auf Anfrage!

**Unterwasserschachtabdeckung mit Sturzbalken** und PVC-Platten Farbe: hellgrau, bei Unterbringung der Schwimmbadabdeckung im separaten Schacht unter Beckenbodenniveau mit Rollen am Durchgangsschlitz zur Führung der Abdeckung. Bis max. 7,0 m Beckenbreite und 0,80 m Schachtbreite. Geeignet auch für zusätzliches Befliesen (max. Fliesenstärke inkl. Kleber 30 mm).

011376**	(d) Unterwasserschachtabdeckung mit PVC-Platten	1'031.00/m
011377**	(d) Unterwasserschachtabdeckung mit Sturzbalken und PVC-Platten bis 7,0 m	1'470.00/m

**ZUBEHÖR FÜR AUSFÜHRUNG IBS-3\***

S

**Automatische Schachtklappe bestehend aus:** Tragkonstruktion sowie Drehachse in Edelstahl. Verkleidung mit PVC-Platten, Farbe: weiss oder hellgrau. Antrieb: Gleichstromantrieb 24 V Betriebsspannung, selbsthemmendes Untersetzungsgetriebe. Thermoschutz, Steuerung 24 V. Kettenantrieb mit zusätzlichem Stromwächter, Schutzklasse IP 55. Wasserdichte Verschraubung mit Simmerring, Kugellager sowie Fettdruckpolster als zusätzliche Abdichtung und Lagerschmierung. Elektrische Steuerung bestehend aus Schutztransformatoren, Motorschutz, Schaltschütze, Hauptschalter, Sicherungsautomaten und Anschlussklemmen in einem Schaltschrank untergebracht und komplett verdrahtet.

011378**	Automatische Schachtklappe	Preis auf Anfrage
----------	----------------------------	-------------------

\*Mehrpreis Ausführung für Schwimmbäder mit Folie und Streichfolie auf Anfrage.

\*\*Mindestbreite 3 m für die Preisberechnung



Artikelnummer      Bezeichnung      Preis CHF



IBS-5

**ZUBEHÖR FÜR AUSFÜHRUNG IBS-5\***

S

**Unterwasserblende mit PVC-Platten**, Farbe: hellgrau, als vordere Verkleidung des Rollladenschachts, bestehend aus rostfreiem Edelstahlwinkelrahmen (V4A), belegt mit PVC-Platten.  
Geeignet auch für zusätzliches Befliesen (max. Fliesenstärke inkl. Kleber 15 mm) bzw. Bekleben mit einer Folie.  
Bis Schachthöhe 1 m und 0,84 m Blendenhöhe. Stärkere und grössere Ausführung auf Anfrage!

**Rollenbahnen** zur besseren Führung der Abdeckung. Einbau ca. alle 600 mm Beckenbreite. Bei IBS-5 nur erforderlich mit hochliegendem Wasserspiegel.



011374**	(e) Unterwasserblende mit PVC-Platten	1'058.00/m
011216	PVC Abweisbügel	88.00
011215	(f) Rollenbahnen	194.00



**ZUBEHÖR FÜR AUSFÜHRUNG IBS-6\***

S

**Unterwasserblende mit PVC-Platten**, Farbe: hellgrau, als vordere Verkleidung des Rollladenschachts, bestehend aus rostfreiem Edelstahlwinkelrahmen (V4A), belegt mit PVC-Platten.  
Geeignet auch für zusätzliches Befliesen (max. Fliesenstärke inkl. Kleber 15 mm) bzw. Bekleben mit einer Folie.  
Bis Schachthöhe 1 m und 0,84 m Blendenhöhe. Stärkere und grössere Ausführung auf Anfrage!

**Rollenbahnen/Abweisrollen** zur besseren Führung der Abdeckung. Einbau ca. alle 600 mm Beckenbreite. Bei IBS-6 unbedingt erforderlich



IBS-6

011374**	(e) Unterwasserblende mit PVC-Platten	1'058.00/m
011215	(f) Rollenbahnen	194.00
011218	Abweisrollen	194.00



IBS-6

\*Mehrpreis Ausführung für Schwimmbäder mit Folie und Streichfolie auf Anfrage.  
\*\*Mindestbreite 3 m für die Preisberechnung

Artikelnummer      Bezeichnung      Preis CHF



IBS-8

**ZUBEHÖR FÜR AUSFÜHRUNG IBS-8\***

S

**Automatische Schachtklappe bestehend aus:** Tragkonstruktion sowie Drehachse in Edelstahl. Verkleidung mit PVC-Platten, Farbe: weiss oder hellgrau. Antrieb: Gleichstromantrieb 24 V Betriebsspannung, selbsthemmendes Untersetzungsgetriebe. Thermoschutz, Steuerung 24 V. Kettenantrieb mit zusätzlichem Stromwächter, Schutzklasse IP 55. Wasserdichte Verschraubung mit Simmerring, Kugellager sowie Fettdruckpolster als zusätzliche Abdichtung und Lagerschmierung. Elektrische Steuerung bestehend aus Schutztransformatoren, Motorschutz, Schaltschütze, Hauptschalter, Sicherungsautomaten und Anschlussklemmen in einem Schaltschrank untergebracht und komplett verdrahtet.



g

011378\*\*      (g) Automatische Schachtklappe      Preis auf Anfrage



IBS-9

**ZUBEHÖR FÜR AUSFÜHRUNG IBS-9**

S

Schachtabdeckung ohne Rahmen mit Holz- oder PVC-Profilen als obere Abdeckung des Rollladenkastens. Abdeckroste in Mahagoni-Holz allseitig imprägniert oder PVC-Bankprofilen (weiss).

Schachtabdeckung bis

011380**	(h) 3,00 m	1'848.00
011380**	(h) 3,50 m	2'107.00
011380**	(h) 4,00 m	2'371.00
011380**	(h) 4,50 m	2'636.00
011380**	(h) 5,00 m	2'900.00
011380**	(h) 5,50 m	3'162.00
011380**	(h) 6,00 m	3'428.00
011216	PVC Abweisbügel	88.00

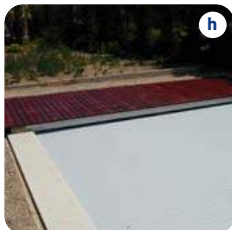

h

**ZUBEHÖR ALLGEMEIN FÜR IBS-ANLAGEN**

S



i

011-018      (i) Funksteuerung 3-Kanal UKW 433 MHz      870.00

011372      (j) Folienschutzsteller (2 Stk. erforderlich)      114.00/Stk.

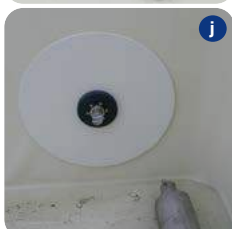

j

\*Mehrpreis Ausführung für Schwimmbäder mit Folie und Streichfolie auf Anfrage.  
 \*\*Mindestbreite 3 m für die Preisberechnung



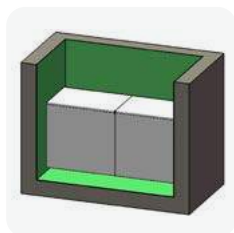

Artikelnummer	Bezeichnung	Preis CHF
<b>ZUBEHÖR FÜR AUSFÜHRUNG IBS-1</b> <span style="float: right;"><b>S</b></span>		
<b>Unterwasserverkleidung zum Befliesen:</b> In Edelstahl CNS 1.4404, Oberfläche roh, 3 Stk. Sturzbalken, mit angeschweissten Rollenabweiser, Kuchenbleche, Montagewinkel inkl. Dichtungssatz, Befestigungsmaterial und Vormontageflansche. Maximale Fliesenstärke 40 mm, maximale Blendenhöhe 1,0 m und maximale Beckenbreite 6,0 m. Stärkere und breitere Ausführungen auf Anfrage.		
<b>Unterwasserverkleidung VA Edelstahl:</b> In Edelstahl CNS 1.4404, Oberfläche Bleche geschliffen, 3 Stk. Sturzbalken, mit angeschweissten Rollenabweiser, Montagewinkel inkl. Dichtungssatz, Befestigungsmaterial und Vormontageflansche. Maximale Blendenhöhe 1,0 m und maximale Beckenbreite 6,0 m. Stärkere und breitere Ausführungen auf Anfrage.		
011801	Unterwasserverkleidung zum Befliesen	2'960.00/m
011800	Unterwasserverkleidung VA Edelstahl	2'870.00/m
Mehrpreis für Folien- und Streichfolienbecken		920.00



<b>ZUBEHÖR FÜR AUSFÜHRUNG IBS-2</b> <span style="float: right;"><b>S</b></span>		
<b>Unterwasserschachtabdeckung zum Befliesen:</b> In Edelstahl CNS 1.4404, Oberfläche roh, 2 Stk. Sturzbalken, mit angeschweissten Rollenabweiser, Kuchenbleche, Montagewinkel inkl. Dichtungssatz, Befestigungsmaterial und Vormontageflansche. Maximale Fliesenstärke 40 mm, maximale Blendenbreite 1,0 m und maximale Beckenbreite 6,0 m. Stärkere und breitere Ausführungen auf Anfrage.		
<b>Unterwasserschachtabdeckung VA Edelstahl:</b> In Edelstahl CNS 1.4404, Oberfläche Bleche geschliffen, 2 Stk. Sturzbalken, mit angeschweissten Rollenabweiser, Montagewinkel inkl. Dichtungssatz, Befestigungsmaterial und Vormontageflansche. Maximale Blendenbreite 1,0 m und maximale Beckenbreite 6,0 m. Stärkere und breitere Ausführungen auf Anfrage.		
011807	Unterwasserschachtabdeckung zum Befliesen	1'780.00/m
011806	Unterwasserschachtabdeckung VA Edelstahl	1'480.00/m
Mehrpreis für Folien- und Streichfolienbecken		615.00



<b>ZUBEHÖR FÜR AUSFÜHRUNG IBS-6</b> <span style="float: right;"><b>S</b></span>		
<b>Unterwasserblende zum Befliesen:</b> In Edelstahl CNS 1.4404, Oberfläche roh, 2 Stk. Sturzbalken, Kuchenbleche, Montagewinkel inkl. Dichtungssatz, Befestigungsmaterial und Vormontageflansche. Maximale Fliesenstärke 40 mm, maximale Blendenhöhe 1,0 m und maximale Beckenbreite 6,0 m. Stärkere und breitere Ausführungen auf Anfrage.		
<b>Unterwasserblende VA Edelstahl:</b> In Edelstahl CNS 1.4404, Oberfläche Blech geschliffen, 2 Stk. Sturzbalken, Montagewinkel inkl. Dichtungssatz, Befestigungsmaterial und Vormontageflansche. Maximale Blendenhöhe 1,0 m und maximale Beckenbreite 6,0 m. Stärkere und breitere Ausführungen auf Anfrage.		
011805	Unterwasserblende zum Befliesen	1'510.00/m
011804	Unterwasserblende VA Edelstahl	1'340.00/m
Mehrpreis für Folien- und Streichfolienbecken		615.00



Preis CHF

**OBERFLUR ANLAGEN LIGHT/COMPACT**

Anlagenbreite	Transportkosten* CH ausser	Transportkosten* TI, GR, VS	Transportkosten* BL/BS	Komplett- montage
bis 5'000 mm	800.00	+200.00	-200.00	1'200.00
ab 5'001 mm	auf Anfrage	auf Anfrage	auf Anfrage	auf Anfrage
Mobilanlagen bis 5'000 mm	800.00	+200.00	-200.00	2'000.00
Mobilanlagen ab 5'001 mm	auf Anfrage	auf Anfrage	auf Anfrage	auf Anfrage

**UNTERFLUR-ANLAGEN  
IBS-3 und IBS-8 auf Anfrage!**

Anlagenbreite	Transportkosten* CH ausser	Transportkosten* TI, GR, VS	Transportkosten* BL/BS	Komplett- montage
bis 5'000 mm	800.00	+200.00	-200.00	1'700.00
ab 5'001 mm	1'000.00	+200.00	-200.00	2'100.00
ab 6'100 mm	1'200.00	+200.00	-200.00	2'700.00
ab 7'100 mm	1'500.00	+200.00	-200.00	3'300.00
ab 8'100 mm	auf Anfrage	auf Anfrage	auf Anfrage	auf Anfrage

\*Transportkosten und Anfahrten: Achtung! Schwer zugängliche Berggemeinden auf Anfrage.



Preis CHF

**MONTAGE-AUFPREISE**

	Komplett- montage
Unterwasser-Schachtabdeckung	900.00
Unterwasser-Blende	700.00
Unterwasser-Sitzbank/-Verkleidung	700.00
Abweisrollen oder Rollenbahnen	100.00/m
Aufmass Standardbecken bis 50 m <sup>2</sup> (Sonderformen auf Anfrage)	500.00
Panzer auflegen und einstellen bis 50 m <sup>2</sup>	600.00
Panzer auflegen und einstellen bis 51 – 70 m <sup>2</sup>	750.00
Panzer auflegen und einstellen bis 71 – 100 m <sup>2</sup>	900.00
Montagemehrkosten bei Folienbecken und Streichfolienbeschichtung	700.00
Entsorgungskosten Panzer bis 50 m <sup>2</sup>	400.00
Randsteinausschnitt bei Oberflur-Anlagen pro Ausschnitt	125.00

**TRANSPORTKOSTEN FÜR ERSATZSTÄBE/PANZER**

Anzahl Stäbe	Transport- kosten bis 5'000 mm CH ausser	Transport- kosten bis 5'000 mm TI, GR, VS	Transport- kosten bis 5'000 mm BL/BS	Transport- kosten ab 5'000 mm bis 6'500 mm (Breiter auf Anfrage) CH ausser	Transport- kosten ab 5'000 mm bis 6'500 mm (Breiter auf Anfrage) TI, GR, VS	Transport- kosten ab 5'000 mm bis 6'500 mm (Breiter auf Anfrage) BL/BS	Rüstkosten bis 40 Stäbe
bis 20	200.00	+100.00	-100.00	400.00	+100.00	-100.00	+100.00
ab 21	400.00	+100.00	-100.00	600.00	+100.00	-100.00	+100.00
ab 50	600.00	+100.00	-100.00	800.00	+100.00	-100.00	

**ANSÄTZE SERVICEEINSÄTZE IN REGIE**

Stundenansatz	130.00
Tauchgang	Pauschal pro Einsatz 200.00
Anfahrt*	Region BL/BS 200.00
	Region TI/GR/VS/GE/TG/SG/FL 390.00
	übrige Schweiz 350.00

\*Transportkosten und Anfahrten: Achtung! Schwer zugängliche Berggemeinden auf Anfrage.







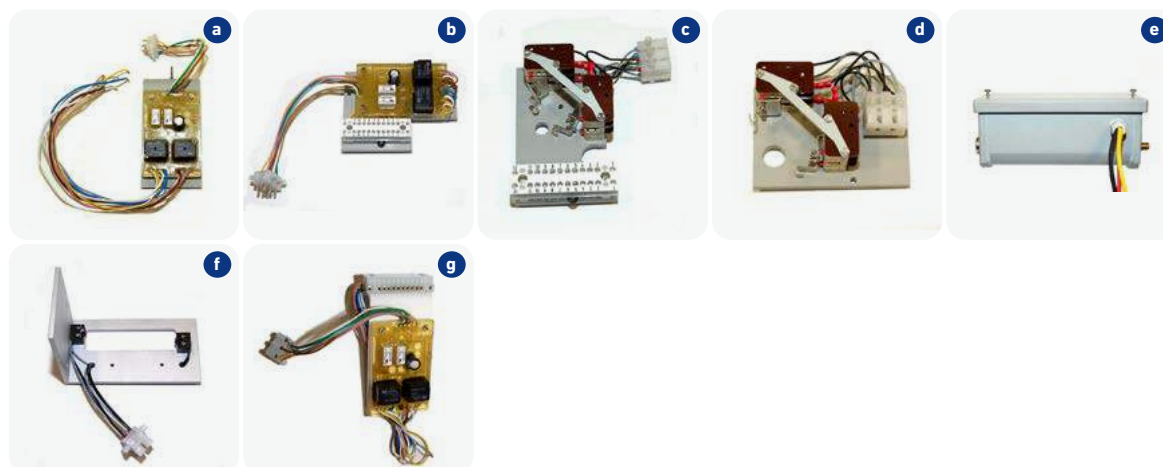

Artikelnummer	Bezeichnung	Preis CHF
<b>EXTERNE ANTRIEBE UND TRANSFORMATOREN</b>		<b>S</b>
011-157	(a) Antriebseinheit ROM 230 V AC / 24 V DC, 250 Nm GRA mit 15 m Kabel	3'760.00
011-021	(b) Antriebseinheit GAI, 230 V AC / 24 V DC, mechanische Endschalter, ohne Konsolen	4'442.00
011-110	(b) Antriebseinheit GAI, 230 V AC / 24 V DC, elektronische Endschalter, ohne Konsolen	4'442.00
011-022	(c) Getriebemotor GFA, 0,37 kW, 400 V AC / 24 V DC, mechanische Endschalter	3'033.00
011-116	(c) Getriebemotor GFA, 0,55 kW, 400 V AC / 24 V DC, mechanische Endschalter	3'655.00
011-023	(d) Antrieb Aqua-Junior 120 Öffnung für Welle Ø 30 mm, 230 V AC / 24 V DC, mechanische Endschalter	2'498.00
011-024	(e) Antrieb Aquamat 250 Öffnung für Welle Ø 30 mm, 230 V AC / 24 V DC, mechanische Endschalter	3'945.00
011-026	(f) SWF-Motor 230 V AC / 24 V DC, für Aquamat & GAI (402523)	422.00
011-107	(f) SWF-Motor 230 V AC / 24 V DC, für Aqua-Junior (404312)	445.00
011-091	(f) SWF-Motor 230 V AC / 24 V DC, für Light, Grösse 1 (403939)	224.00
011-092	(f) SWF-Motor 230 V AC / 24 V DC, für Light, Grösse 2 (403362)	406.00
011-002	(g) Trafo mit Gehäuse Typ EG5 230 V AC / 24 V DC für Light-Antriebe	476.00
011-001	(h) Trafo mit Gehäuse Typ EG10 230 V AC / 24 V DC für Antrieb mit mechanischen Endschaltern GAI, Aquamat, Aqua-Junior	756.00
011-000	(i) Trafo mit Gehäuse Typ DTU-F 900/UI 3x 400 V AC / 24 V DC für GFA Antriebe 0,37 kW	2'492.00
011-156	(j) Steuerung mit Gehäuse Typ GRA für GAI Antrieb und Rohrmotor mit elektronischen Endschaltern	1'486.00



Artikelnummer	Bezeichnung	Preis CHF
<b>ENDSCHALTER UND PLATINENEINHEITEN</b>		<b>S</b>
011-054	(a) Endschalter/Platineneinheit Aqua-Junior	707.00
011-055	(a) Endschalter/Platineneinheit Aquamat	707.00
011-057	(b) Endschaltereinheit Aqua-Junior	120.00
011-058	(b) Endschaltereinheit Aquamat	120.00
011-059	(c) Endschaltereinheit GFA	663.00
011-109	(c) Endschaltereinheit mit Winkel GAI, mechanische Endschalter	240.00
011-121	(d) Platineneinheit GAI	466.00
011-051	(e) Endschalter Typ DC2 einzeln zu Light + GAI Antrieb	23.00
011-052	(f) Endschalter Typ Cherry D44 einzeln zu Aquamat und AquaJunior	20.00
011-134	(g) Endschalterarm inkl. Rändelschrauben zu GAI Antrieb	139.00



Artikelnummer	Bezeichnung	Preis CHF
<b>SCHLÜSSELSCHALTER UND FUNKSTEUERUNGEN</b>		<b>S</b>
		
011-004	(a) Schlüsselschalter Typ Feller Aufputz für Light-Anlagen	295.00
011-010	(b) Schlüsselschalter Typ Feller Unterputz für Light-Anlagen	295.00
		
011-003	(a) Schlüsselschalter Typ Feller Aufputz (Rastschalter) für IBS-Anlagen zu Grando Antriebe GAL, Aquamat und Aqua-Junior mit mechanischen Endschaltern	295.00
011-009	(b) Schlüsselschalter Typ Feller Unterputz (Rastschalter) für IBS-Anlagen zu Grando Antriebe GAL, Aquamat und Aqua-Junior mit mechanischen Endschaltern	295.00
		
221-024	(a) Schlüsselschalter Typ Feller Aufputz (Impulsschalter) für IBS-Anlagen zu Grando Antrieb mit elektronischen Endschalter, GAI und Rohrmotor	295.00
221-025	(b) Schlüsselschalter Typ Feller Unterputz (Impulsschalter) für IBS-Anlagen zu Grando Antrieb mit elektronischen Endschalter, GAI und Rohrmotor	295.00
		
011-005	(c) Schlüsselschalter Typ GEB0303 Aufputz (Impulsschalter mit Stopp-Knopf) für IBS-Anlagen	178.00
011-008	(d) Schlüsselschalter Typ GEB0303 Unterputz (Impulsschalter mit Stopp-Knopf) für IBS-Anlagen	178.00
		
011-140	(e) Schlüsselschalter Typ Solenoid Unterputz (Rastschalter) für Einbau in Light-Haube ab 08/21	182.00
011-007	(f) Schlüsselschalter Typ KM Unterputz (Impulsschalter mit Stopp-Knopf) für Einbau in Compact-Haube	262.00
011-013	Ersatzschlüssel Typ Feller AB3150 zu 011-003, 011-004, 011-009 und 011-010	25.00
011-014*	Ersatzschlüssel Typ Solenoid bis 08/21	25.00
011-141	Ersatzschlüssel Typ Solenoid ab 08/21 zu 011-140	25.00
011-015	Ersatzschlüssel Typ GEB zu 011-005 und 011-008	20.00
011-012	Ersatzschlüssel Typ CES zu 011-007	20.00
		
011-018	(g) Funksteuerung 3-Kanal UKW 433 MHz für Compact/IBS	870.00
011-019	(g) Funksteuerung 3-Kanal UKW 433 MHz für Light	1'449.00
011-020	Handsender für 3-Kanal Funkfernsteuerung 433 MHz	410.00
		

\*Nur solange Vorrat!



Artikelnummer      Bezeichnung      Preis CHF



NEU



**ROLLLADENPANZER PVC 60/14**

S

**Berechnungsgrundlagen:** Zur Kalkulation eines Rollladenpanzers (m<sup>2</sup>) muss jeweils in der Breite und Länge auf 0,5 m aufgerundet werden (Bsp. 8,70 m x 4,25 m = 9,0 m x 4,5 m = 40,5 m<sup>2</sup>). Berechnungsgrundlage in der Breite ab 3,00 m. Für die Berechnung gilt immer das fertige Beckeninmass. Max. Panzerbreite 6,00 m, grössere Breiten auf Anfrage.

**Panzerverlängerung:** Bei den Ausführungen Oberflur, IBS-1, IBS-2, IBS-4, IBS-5, IBS-6 und IBS-9 ist eine Panzerverlängerung bis zur Welle erforderlich.

**Sonnenschutz:** Grundsätzlich müssen alle Rollladenabdeckung - wenn sie nicht auf dem Wasser liegen - vor jeglicher Sonneneinwirkung geschützt werden. Bei Oberflur-Anlagen ist grundsätzlich eine Verkleidung erforderlich. Wir empfehlen auch die Polycarbonat-Profile im trockenen Zustand keinen Sonnenstrahlen auszusetzen, da sonst die Lebensdauer erheblich reduziert wird.

**Transuzente Profile:** Bei allen Profilen mit einer transluzenten Oberseite (PVC und Polycarbonat) kann im Inneren Kondenswasser entstehen. Dies ist ein natürlicher physikalischer Vorgang, bedingt durch die ständig wechselnden Aussentemperaturen.

**Achtung!** Bei Nachbestellung von Lamellen sind Farbunterschiede möglich. Mindestbellmenge 8 Profile.

014250	(a) Standard-Profil 60/14, PVC weiss	94.00/m <sup>2</sup>
014254	(b) Standard-Profil 60/14, PVC grau	94.00/m <sup>2</sup>

**ROLLLADENPANZER POLYCARBONAT 60/14**  
**Hagelwiderstand HW3**

S

014261	(c) Standard-Profil 60/14, Polycarbonat solar	166.00/m <sup>2</sup>
014260	(d) Standard-Profil 60/14, Polycarbonat transparent	166.00/m <sup>2</sup>
014262	(e) Standard-Profil 60/14, Polycarbonat metallic solar	178.00/m <sup>2</sup>
014263	(f) Standard-Profil 60/14, Polycarbonat platinum solar	178.00/m <sup>2</sup>
014264**	(g) Standard-Profil 60/14, Polycarbonat grafite solar	178.00/m <sup>2</sup>
014265**	(h) Standard-Profil 60/14, Polycarbonat cobalt solar	178.00/m <sup>2</sup>

**ROLLLADENPANZER FÜR RÖMISCHE UND ECKIGE TREPPEN - MIT ABSTUFUNGEN\***

S

Maximale Breite 4 m und maximale Länge 1,5 m, grössere Treppen auf Anfrage

014270	(a) Standard-Profil 60/14, PVC weiss	706.00
014271	(b) Standard-Profil 60/14, PVC grau	706.00
014275	(c) Standard-Profil 60/14, Polycarbonat solar	1'154.00
014274	(d) Standard-Profil 60/14, Polycarbonat transparent	1'154.00
014276	(e) Standard-Profil 60/14, Polycarbonat metallic solar	1'258.00
014277	(f) Standard-Profil 60/14, Polycarbonat platinum solar	1'258.00
014278**	(g) Standard-Profil 60/14, Polycarbonat grafite solar	1'258.00
014279*	(h) Standard-Profil 60/14, Polycarbonat cobalt solar	1'258.00

\*\*Hinweis: Dunkle Profile sind empfindlicher für thermische Veränderungen. Verformungen sind kein Grund für Garantieansprüche.

\*Für die Produktion von römischen Treppen wird eine Schablone benötigt.



Artikelnummer      Bezeichnung      Preis CHF

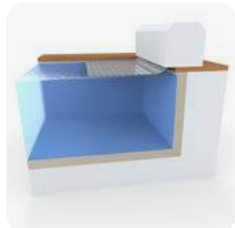

**AUFWICKELVORRICHTUNG OBERFLUR\***

S

**Antrieb:** Antriebsmotor 24 V mit elektronischer Endabschaltung

**Stromversorgung:** Transformator 230 V AC / 24 V DC

**Bedienungsschalter:** Schlüsselschalter AUF/STOP/ZU

**Seitenteile:** Motorgehäuse und Gegenlagerplatte aus Aluminium

**Aufwickelwelle:** Aus Edelstahl V4A

Preise ohne Rollladenpanzer, Transport und Montage

Bis Beckenabmessung

014206	12,00 m x 3,00 m	5'129.00
014206	12,00 m x 3,50 m	5'208.00
014206	12,00 m x 4,00 m	5'288.00
014206	12,00 m x 4,50 m	5'366.00
014206	12,00 m x 5,00 m	5'447.00
014206	12,00 m x 5,50 m	5'522.00
014206	12,00 m x 6,00 m	5'603.00



**VERKLEIDUNG**

S

Verkleidung in Aluminium weiss (RAL 9010), pulverbeschichtet, Hauben aus Kunststoff für Lager und Gegenlager-Seitenteile (max Panzerlänge 12 m).

Bis Beckenabmessung

014203	12,00 m x 3,00 m	1'775.00
014203	12,00 m x 4,00 m	2'006.00
014203	12,00 m x 5,00 m	2'240.00
014203	12,00 m x 6,00 m	2'776.00



**OPTION**

S

Sitzbankplatte in Polyester zur Verstärkung der Verkleidung, damit man diese als Sitzbank benutzen kann.

014210	Sitzbankplatte à 1'900 mm	538.00/Platte
--------	---------------------------	---------------

\*Sondergrößen über 6,0 m Breite werden auf Anfrage offeriert.



# Aufwickelvorrichtung Oberflur Deluxe



**INFO**  
Die Oberflur Aufwickelvorrichtung Deluxe kann bei einem Aussenbad nur mit Polycarbonat Rollladenpanzer geliefert werden! Für Hallenbäder können sowohl PVC als auch Polycarbonat Lamellen eingebaut werden. Deluxe Ausführung nur ohne Verkleidung möglich.

Artikelnummer	Bezeichnung	Preis CHF
	<p><b>AUFWICKELVORRICHTUNG OBERFLUR DELUXE*</b></p> <p><b>Antrieb:</b> Rohrmotor 24 V, 250 Nm mit 15 m Kabel und elektronischer Endabschaltung</p> <p><b>Stromversorgung:</b> Transformator 230 V AC / 24 V DC</p> <p><b>Bedienungsschalter:</b> Schlüsselschalter AUF/STOP/ZU</p> <p><b>Seitenteile:</b> Edelstahl Designkonsolen für Motorgehäuse und Gegenlagerplatte</p> <p><b>Aufwickelwelle:</b> Aus Edelstahl V4A</p> <p>Preise ohne Rollladenpanzer, Transport und Montage</p>	<b>S</b>

Artikelnummer	Bis Beckenabmessung	Preis CHF
014208	15,00 m x 3,00 m	6'502.00
014208	15,00 m x 3,50 m	6'635.00
014208	15,00 m x 4,00 m	6'770.00
014208	15,00 m x 4,50 m	6'903.00
014208	15,00 m x 5,00 m	7'035.00
014208	15,00 m x 5,50 m	7'169.00
014208	15,00 m x 6,00 m	7'302.00

\*Sondergrößen über 6,0 m Breite werden auf Anfrage offeriert.





# Aufwickelvorrichtung Unterflur mit externem Motor



**ACHTUNG**  
Externer Motor ist nicht wasserdicht!

Artikelnummer      Bezeichnung      Preis CHF

**AUFWICKELVORRICHTUNG UNTERFLUR MIT EXTERNEM MOTOR\*** **S**

**Antrieb:** Antriebsmotor 24 V mit elektronischer Endabschaltung zur Montage in einen externen Schacht. Bis zu einer max. Einbautiefe (Wasserspiegel bis Welle) von 1'500 mm. Bei Eintautiefe über 1'500 mm Preis auf Anfrage.

**Stromversorgung:** Transformator 230 V AC / 24 V DC

**Bedienungsschalter:** Schlüsselschalter AUF/STOP/ZU

**Durchführung:** Wanddurchführung aus Edelstahl/Kunststoff inkl. Befestigungsmaterial

**Aufwickelwelle:** Aus Edelstahl V4A

Preise ohne Rollladenpanzer, Transport und Montage

Artikelnummer	Bis Beckenabmessung	Preis CHF
014201	12,00 m x 3,00 m	4'805.00
014201	12,00 m x 3,50 m	4'950.00
014201	12,00 m x 4,00 m	5'097.00
014201	12,00 m x 4,50 m	5'242.00
014201	12,00 m x 5,00 m	5'386.00
014201	12,00 m x 5,50 m	5'530.00
014201	12,00 m x 6,00 m	5'675.00

\*Sondergrößen über 6,0 m Breite werden auf Anfrage offeriert.



# Aufwickelvorrichtung Unterflur mit Rohrmotor



Artikelnummer      Bezeichnung      Preis CHF

**AUFWICKELVORRICHTUNG UNTERFLUR MIT ROHRMOTOR\*** **S**

**Antrieb:** Rohrmotor 24 V, 250 Nm mit 15 m Kabel und elektronischer Endabschaltung. Bis zu einer max. Einbautiefe (Wasserspiegel bis Welle) von 1'500 mm. Bei Eintautiefe über 1'500 mm Preis auf Anfrage.

**Stromversorgung:** Transformator 230 V AC / 24 V DC

**Bedienungsschalter:** Schlüsselschalter AUF/STOP/ZU

**Aufwickelwelle:** Aus Edelstahl V4A

Preise ohne Rollladenpanzer, Transport und Montage

	Bis Beckenabmessung	
014200	12,00 m x 3,00 m	7'108.00
014200	12,00 m x 3,50 m	7'253.00
014200	12,00 m x 4,00 m	7'397.00
014200	12,00 m x 4,50 m	7'535.00
014200	12,00 m x 5,00 m	7'681.00
014200	12,00 m x 5,50 m	7'821.00
014200	12,00 m x 6,00 m	7'965.00

**OPTIONEN** **S**

014215	Aufpreis Einhängebleche 500 mm (2 Stk.) für Rohrmotor	432.00
014216	Anschlussdose ohne Vergussmasse	227.00



\*Sondergrößen über 6,0 m Breite und Mehrpreis Ausführung für Schwimmbäder mit Folie und Streichfolie auf Anfrage.

	Artikelnummer	Bezeichnung	Preis CHF
	<b>UNTERWASSERVERKLEIDUNG, 2-SEITIGE SITZBANK</b> Unterwasserverkleidung aus PVC weiss, Montage an Edelstahlkonstruktion in V4A inkl. Aufhängebügel		<b>S</b>
	014130*	Unterwasserverkleidung Standard geeignet bis 10 m Rollladenlänge	960.00/m
	014132 / 014133	Vormontageplatten Standard für Folienbecken, bis 10 m Rollladenlänge	833.00/Set
	014131*	Unterwasserverkleidung Large geeignet bis 15 m Rollladenlänge	1'453.00/m
	014134 / 014135	Vormontageplatten Large für Folienbecken, bis 15 m Rollladenlänge	1'223.00/Set
	<b>UNTERWASSERBLENDE</b> Unterwasserblende aus PVC weiss, Montage an Edelstahlkonstruktion in V4A inkl. Aufhängebügel		<b>S</b>
	014140*	Unterwasserblende Standard, Höhe max. 750 mm und Edelstahlrahmen	634.00/m
	014141*	Unterwasserblende Large, Höhe max. 1'400 mm und Edelstahlrahmen	754.00/m
	<b>UNTERWASSERGRÄTIG</b> Unterwassergrätig aus PVC weiss 10 mm, Ausführung mit Edelstahlkonstruktion in V4A		<b>S</b>
	014142*	Unterwassergrätig Standard, max. Schachtmass 700 mm und Edelstahlrahmen	601.00/m
	014143*	Unterwassergrätig Large, max. Schachtmass 1'000 mm und Edelstahlrahmen	808.00/m
	<b>UNTERWASSER-LOUNGER</b>		<b>S</b>
	014146*	Unterwasser-Lounger geeignet bis 10 m Rollladenlänge	899.00/m
	014132 / 014133	Vormontageplatten Standard für Folienbecken, bis 10 m Rollladenlänge	833.00/Set





\*immer auf 0,5 m aufrunden



Artikelnummer	Bezeichnung	Preis CHF
<b>STURZBALKEN IN EDELSTAHL V4A</b>		<b>S</b>
014144*	(a) Sturzbalken V4A 100 x 100 mm zum Auflegen	473.00/m
014145*	(b) Sturzbalken V4A 100 x 100 mm zum Einlegen	473.00/m
<b>ZUBEHÖR</b>		<b>S</b>
011218	(c) Abweisrollen inkl. Befestigungsmaterial	194.00
011215	(d) Rollenbahn inkl. Befestigungsmaterial	194.00
011216	PVC Abweisbügel	88.00
014231	(e) Gleitersatz für Becken mit Überlaufrinne, Set à 8 Gleiter und 2 Stopper	135.00
<b>SCHLÜSSELSCHALTER UND FUNKSTEUERUNGEN</b>		<b>S</b>
014-100	(f) Schüsselschalter Unterputz inkl. Ersatzschlüssel	302.00
014-101	(g) Schüsselschalter Aufputz inkl. Ersatzschlüssel	238.00
014-106	Ersatzschlüssel zu 014-100 und 014-101	22.00
014-102	(h) Fernbedienung 2-Kanal	445.00
014-103	(i) Fernbedienung 4-Kanal mit Antenne und 10 m Kabel	767.00
<b>GURTBÄNDER</b>		<b>S</b>
014-104	Gurtband-Set à 8 Gurte Standard bis 1'500 mm, schwarz	59.00
014-105	Gurtband-Set à 8 Gurte Large bis 2'500 mm, schwarz	95.00



\*immer auf 0,5 m aufrunden

Artikelnummer	Bezeichnung	Preis CHF
<b>ANTRIEBE UND STEUERUNG</b>		<b>S</b>
	014-110 (a) Antrieb Aqua-Junior 120 Nm, Öffnung für Welle Ø 30 mm, 230 V AC / 24 V DC, elektronische Endabschaltung	2'498.00
	014-111 (b) Antrieb Aquamat 250 Nm, Öffnung für Welle Ø 30 mm, 230 V AC / 24 V DC, elektronische Endabschaltung	3'945.00
	014-114 (c) Antrieb Aqua Rohrmotor 250 Nm aus PVC, 230 V AC / 24 V DC, mit 15 m Kabel, elektronische Endabschaltung	3'760.00
	014-112 (d) Steuerung Aqua ECB, inkl. Trafo 230 V AC / 24 V DC für Aqua-Junior, Aquamat und Rohrmotor	1'135.00



Preis CHF



**OBERFLUR-ANLAGEN**

Anlagenbreite	Transportkosten* CH ausser	Transportkosten* TI, GR, VS	Transportkosten* BL/BS	Komplett- montage
bis 5'000 mm	800.00	+200.00	-200.00	1'200.00
ab 5'001 - 6'000 mm	auf Anfrage	auf Anfrage	auf Anfrage	auf Anfrage

**UNTERFLUR-ANLAGEN**

Anlagenbreite	Transportkosten* CH ausser	Transportkosten* TI, GR, VS	Transportkosten* BL/BS	Komplett- montage
bis 5'000 mm	800.00	+200.00	-200.00	1'700.00
ab 5'001 mm	1 000.00	+200.00	-200.00	2'100.00

**MONTAGE-AUFPREISE**

	Komplett- montage
Unterwasser-Schachtabdeckung	900.00
Unterwasser-Blende	700.00
Unterwasser-Verkleidung	700.00
Abweisrollen oder Rollenbahnen	100.00/m
Aufmass Standardbecken bis 50 m <sup>2</sup> (Sonderformen auf Anfrage)	500.00
Panzer auflegen und einstellen bis 50 m <sup>2</sup>	600.00
Panzer auflegen und einstellen bis 50 – 71 m <sup>2</sup>	750.00
Panzer auflegen und einstellen bis 71 – 100 m <sup>2</sup>	900.00
Montagemehrkosten bei Folienbecken und Streichfolienbeschichtung	700.00
Entsorgungskosten Panzer bis 50 m <sup>2</sup>	400.00
Entsorgungs- und Rücknahmekosten Verpackung (Paletten, Karton, Holzverschlag)	100.00
Randsteinausschnitt bei Oberflur-Anlagen pro Ausschnitt	125.00

\*Transportkosten und Anfahrten: Achtung! Schwer zugängliche Berggemeinden auf Anfrage.



Preis CHF

**TRANSPORTKOSTEN FÜR ERSATZSTÄBE/PANZER**

Anzahl Stäbe	Transportkosten bis 5000 mm CH ausser	Transportkosten bis 5000 mm TI, GR, VS	Transportkosten bis 5000 mm BL/BS	Transportkosten ab 5000 mm CH ausser	Transportkosten ab 5'000 mm bis 6'500 mm (Breiter auf Anfrage) TI, GR, VS	Transportkosten ab 5'000 mm bis 6'500 mm (Breiter auf Anfrage) BL/BS	Rüstkosten bis 40 Stäbe
bis 20	200.00	+100.00	-100.00	400.00	+100.00	-100.00	+100.00
ab 21	400.00	+100.00	-100.00	600.00	+100.00	-100.00	+100.00
ab 50	600.00	+100.00	-100.00	800.00	+100.00	-100.00	

**ANSÄTZE SERVICEEINSÄTZE IN REGIE**

Stundenansatz		130.00
Tauchgang	Pauschal pro Einsatz	200.00
Anfahrt*	Region BL/BS	200.00
	Region TI/GR/VS/GE/TG/SG/FL	390.00
	übrige Schweiz	350.00

\*Transportkosten und Anfahrt: Achtung! Schwer zugängliche Berggemeinden auf Anfrage.











# **Schwimmbad- pflegemittel**

2

Artikelnummer	Bezeichnung	VE	Preis CHF
 <p><b>PH-SENKER   pH-Minus:</b> Schnelllösliches Säuregranulat mit hoher chemischer Reinheit zum Senken des pH-Wertes. 100 g pH-Minus auf 10 m<sup>3</sup> reduziert den pH-Wert um 0,1. <b>S</b></p>			
021001	pH-Minus 6 kg	2 Eimer	40.40
021002	pH-Minus 18 kg	1 Eimer	89.00
 <p><b>PH-SENKER   pH-Minus Dosierbeutel à 500 g für Kleinbecken:</b> Schnelllösliches Säuregranulat im Displaykarton, einfache und sichere Dosierung. 1 Beutel auf 50 m<sup>3</sup> reduziert den pH-Wert um 0,1. <b>S</b></p>			
021008	pH-Minus Dosierbeutel à 500 g für Kleinbecken	1 Karton (4 Beutel) ab 6 Karton ab 210 Karton	17.60 17.10 16.50
 <p><b>PH-SENKER   pH-Minus Professional flüssig:</b> Flüssiger, gebrauchsfertiger pH-Senker für Dosieranlagen. Hohe chemische Reinheit. Führt im Gegensatz zu Salzsäure nicht zu Korrosion. Wirtschaftlich in der Anwendung, da hochkonzentriert. 45%ige Schwefelsäure. <b>S</b></p>			
022002	pH-Minus Professional flüssig 20 l (27 kg)	1 Stück	90.00
 <p><b>PH-HEBER   pH-Plus:</b> Schnelllösliches alkalisches Pulver mit Pufferwirkung zum Heben und Stabilisieren des pH-Wertes – erhöht auch die Karbonathärte. 100 g pH-Plus auf 10 m<sup>3</sup> erhöht den pH-Wert um 0.1. <b>S</b></p>			
021006	pH-Plus 5 kg	2 Eimer	43.00
021007	pH-Plus 12 kg	1 Eimer	75.00
 <p><b>PH-HEBER   pH-Plus Dosierbeutel à 500 g für Kleinbecken:</b> Schnelllösliches alkalisches Pulver im Displaykarton, einfache und sichere Dosierung. Erhöht auch die Karbonathärte. 1 Beutel auf 50 m<sup>3</sup> erhöht den pH-Wert um 0.1. <b>S</b></p>			
021005	pH-Plus Dosierbeutel à 500 g für Kleinbecken	1 Karton (3 Beutel) ab 6 Karton ab 210 Karton	16.70 16.20 15.60
 <p><b>PH-HEBER   pH-Plus flüssig:</b> Flüssiger, gebrauchsfertiger pH-Heber für Dosieranlagen, enthält Natriumhydroxid. <b>S</b></p>			
022003	pH-Plus flüssig 20 l (27 kg)	1 Stück	140.00
 <p><b>ERHÖHUNG DER KARBONATHÄRTE   Alca-Plus®:</b> Erhöht die Karbonathärte (TAC) und verhindert grosse pH-Wert-Schwankungen. Der optimale TAC-Wert (Alkalinität) liegt zwischen 80 - 120 ppm (100 ppm = 10° fH = 5,5° dH). 180 g Alcaplus auf 10 m<sup>3</sup> erhöht den Wasserhärtegrad um 10 mg/l (10ppm). <b>S</b></p>			
021085	Alca-Plus® 5 kg	2 Eimer	38.00
021088	Alca-Plus® 10 kg	1 Eimer	76.00





Artikelnummer	Bezeichnung	VE	Preis CHF
<b>LANGZEITCHLOR   Chlorilong® Classic:</b> Langsamlösliche Chlortablette 250 g mit hohem Aktivchlorgehalt zur Dauerdesinfektion des Schwimmbadwassers.			<b>S</b>
021130	Chlorilong® Classic 1,25 kg	6 Dosen	24.00
021131*	Chlorilong® Classic 5 kg	2 Eimer	84.00
021132*	Chlorilong® Classic 10 kg	1 Eimer	130.00



<b>SCHOCKCHLOR   Chloriklar®:</b> Chlor-Sprudeltabletten 20 g mit hohem Aktivchlorgehalt zur Stossbehandlung bei Wasserproblemen.			<b>S</b>
021027	Chloriklar® 1 kg	6 Dosen	26.00
021028*	Chloriklar® 3 kg	2 Eimer	70.00
021029*	Chloriklar® 10 kg	1 Eimer	161.00







<b>SCHOCKCHLOR   Chlorifix®:</b> Schnelllösliches Chlorgranulat mit hohem Aktivchlorgehalt zur Zusatz- und Stossdesinfektion des Schwimmbadwassers.			<b>S</b>
021022	Chlorifix® 1 kg	6 Dosen	23.00
021023	Chlorifix® 5 kg	2 Eimer	90.00
021024	Chlorifix® 10 kg	1 Eimer	150.00



<b>SCHOCKCHLOR   Chlorifix® Compact:</b> Granulat im Dosierbeutel mit Sofortwirkung gegen Algen und trübes Wasser.			<b>S</b>
021025	Chlorifix® Compact 1,2 kg (3 Beutel à 400 g)	6 Karton	32.00

\*mit Clorodor Control Kapsel

Artikelnummer	Bezeichnung	VE	Preis CHF
 <p><b>ANORGANISCHES CHLOR - NATRIUMHYPOCHLORIT   Chlorilquide flüssig:</b> Flüssiges, gebrauchfertiges Wasserdesinfektionsmittel für Dosieranlagen, enthält Natriumhypochlorit. Chlorilquide eignet sich besonders zur kontinuierlichen Chlorung mittels autom. Dosieranlage. Hohe Konzentration. Kristallisiert nicht aus – mit Klareffekt. Einziges Produkt auf dem Markt mit chlorresistentem Härtestabilisator. <b>S</b></p>			
022001	Chlorilquide flüssig 20 l (25 kg)		95.00
 <p><b>ANORGANISCHES CHLOR - CALCIUMHYPOCHLORIT   HC Granulat:</b> Ideal mit Dosieranlage Granudos. Schnelllösliches Chlorgranulat auf Basis von Calciumhypochlorit. <b>S</b></p>			
024013	HC Granulat 45 kg	1 Trommel	476.00
 <p><b>CHLORILONG® POWER 5  </b> Eine langsamlöslische 250 g Chlortablette mit 5 Funktionen: Desinfektion, Algenverhütung, Trübungsentfernung, Kalkvermeidung und Chlorstabilisierung. <b>S</b></p>			
021137	Chlorilong® POWER 5 1,25 kg	6 Dosen	23.00
021138*	Chlorilong® POWER 5 5 kg	2 Eimer	85.00
 <p><b>CHLORILONG® POWER 5 BLOC   Das geniale Kombiprodukt 3 in 1 - Desinfektion, Algenverhütung, Flockung (ehemals Multibloc):</b> Wasseraufbereitung in Windeseile: Deckel weg, Versiegelung weg, Dose in Skimmer legen – Fertig. Die Algizidkomponente ist oben als Granulat in der Dose eingefüllt. Die Versiegelung schützt vor dem Herausfallen dieser Granulatkörner. Die Etikettierung enthält eine aufklappbare, leicht verständliche Anleitung. POWER 5 Bloc Mini enthält alle notwendigen Substanzen zur kompletten Schwimmbadwasserpflege (Desinfektion mit langsamlösllichem Chlor, Algenverhütung schaumfrei, Trübungsentfernung mit Flockungsmittel). Nur für Pools mit AFM/Sandfilter. <b>S</b></p>			
021134**	Chlorilong® POWER 5 Bloc 0,65 kg	8 Dosen	23.00
021135	Chlorilong® POWER 5 Bloc Mini 0,34 kg	8 Dosen	22.00

\*mit Clorodor Control Kapsel  
 \*\*Nur solange Vorrat!



Artikelnummer      Bezeichnung      VE      Preis CHF

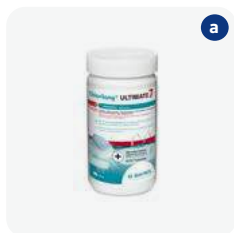

**CHLORILONG® ULTIMATE 7 | Die ultimative Wasserpflege für kristallklares Wasser - Desinfektion von Poolwasser und Filter (ehemals Varitab®):** Das überlegene Pflegekonzept auf Chlorbasis sorgt für eine neue Dimension der Wasserqualität. Die 2-Phasen-Tablette für Sandfilter führt schrittweise mehrere Desinfektions- und Reinigungsaktivitäten durch. In Phase 1 (blaue Tablette) wird eine Stosschlorung durchgeführt und der Filter wird intensiv gereinigt und desinfiziert. Phase 2 (weisse Tablette) bewirkt 1 - 2 Wochen lang eine Grunddesinfektion. Gleichzeitig wird Flockungsmittel abgegeben und der enthaltene Härtestabilisator wirkt gegen Kalkausfällungen. Nur für Pools mit AFM/Sandfilter.

S



021140	(a) Chlorilong® ULTIMATE 7 1,2 kg (4 Tabletten)	4 Karton	26.00
--------	---	----------	-------

021141*	(b) Chlorilong® ULTIMATE 7 4,8 kg (16 Tabletten)	2 Eimer	85.00
---------	--	---------	-------

021142*	(c) Chlorilong® ULTIMATE 7 10,2 kg (36 Tabletten)	1 Eimer	160.00
---------	---	---------	--------



**CHLORILONG® ULTIMATE 7 BLOC |** Die einzigartige Zusammensetzung von Chlorilong® ULTIMATE 7 Bloc sorgt für besonders kristallklares und hygienisch sauberes Wasser, da neben der Langzeitdesinfektion, Algenverhütung und Trübungsentfernung auch eine Stossbehandlung des Wassers sowie eine Intensivreinigung und Desinfektion des Filtermaterials durchgeführt wird. H = 15 cm, D = 9 cm, dadurch nicht für jede Skimmergrösse geeignet. Ideal für die Ferienpflege.

S

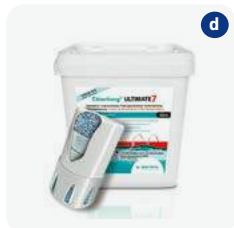

021144**	(d) Chlorilong® ULTIMATE 7 Bloc 3,8 kg (4 Kartuschen)	1 Eimer	79.00
----------	---	---------	-------

**COMPLETE & EASY | Aktivsauerstoff mit Chlorkomponente:** COMPLETE & EASY ist eine komplette Schwimmbadwasserpflege auf Basis von Chlor und Aktivsauerstoff in Granulatform. Wirkstoffe zur zuverlässigen Desinfektion, Algenverhütung und Klareffekt sorgen für superklares Wasser. Der grosse Vorteil von COMPLETE & EASY ist, dass es 40% weniger Chlor enthält, aber so wirksam wie Chlorilong ist. Portioniert im praktischen Dosier-Doppelbeutel, 1 Doppelbeutel pro 20 m<sup>3</sup> Wasser hält für eine Woche. Geeignet für AFM/Sandfilter und Kartuschenfilter.

S







021051	(e) Complete & Easy 2,24 kg (8 Doppelbeutel)	3 Eimer	72.00
--------	--	---------	-------



021038	(f) Complete & Easy 4,48 kg (16 Doppelbeutel)	2 Karton	139.00
--------	---	----------	--------

\*mit Clorodor Control Kapsel  
\*\*Nur solange Vorrat!



	Artikelnummer	Bezeichnung	VE	Preis CHF
 <p><b>a</b></p>	<p><b>WASSERDESINFEKTION MIT BROM   Aquabrome® Oxidizer:</b> Die ultimative Wasserpflege für kristallklares Wasser - Desinfektion von Poolwasser und Filter - Granulat zur Stossbehandlung von bromgepflegten Pools. Bewirkt eine Reaktivierung des verbrauchten Broms.</p> <p style="text-align: right;"><b>A</b></p>			
	023000	(a) Aquabrome® 5 kg	2 Eimer	166.00
	023300	(b) Dryden Aqua Brom 5 kg	2 Eimer	158.00
	023001	(c) Aquabrome® Oxidizer 5 kg	2 Eimer	123.00
 <p><b>c</b></p>	<p><b>SOFT &amp; EASY   Komplett Aktivsauerstoffpflege:</b> Soft &amp; Easy ist die komplette Aktivsauerstoff Schwimmbadwasserpflege in Granulatform. Es enthält alle Wirkstoffe zur zuverlässigen Desinfektion, Algenverhütung, Klareffekt und pH-Pufferung. Kann mit Chlor kombiniert werden, z.B. für Stossdesinfektion.</p> <p style="text-align: right;"><b>S</b></p>			
	021030	(d) Soft & Easy 2,24 kg (8 Doppelbeutel, 1 DB für 20 m³)	3 Eimer	62.00
	021021	Soft & Easy 4,48 kg (16 Doppelbeutel, 1 DB für 20 m³)	2 Karton	125.00
	021120	(e) Soft & Easy 5,04 kg (12 Doppelbeutel, 1 DB für 30 m³)	2 Eimer	139.00
	021121	Soft & Easy 16,80 kg (40 Doppelbeutel, 1 DB für 30 m³)	1 Eimer	405.00
 <p><b>e</b></p>	<p><b>AKTIVSAUERSTOFF-FLÜSSIGPRODUKTE FÜR AUTOMATISCHE DOSIERANLAGEN   Bayrosoft flüssig:</b> Aktivsauerstoffmethode, kombiniertes Flüssigprodukt zur chlorfreien Desinfektion und Algenverhütung, enthält polymere Algizide.</p> <p style="text-align: right;"><b>S</b></p>			
	022000	(f) Bayrosoft flüssig 22 kg		164.00
 <p><b>f</b></p>	<p><b>AKTIVSAUERSTOFF-FLÜSSIGPRODUKTE FÜR AUTOMATISCHE DOSIERANLAGEN   Dryden Aqua Prestige flüssig (Konzentration 35% H<sub>2</sub>O<sub>2</sub>):</b> Aktivsauerstoffmethode, kombiniertes Flüssigprodukt zur chlorfreien Desinfektion und Algenverhütung, enthält polymere Algizide.</p> <p style="text-align: right;"><b>S</b></p>			
	022011	(g) Dryden Aqua Prestige flüssig 22 kg		140.00
 <p><b>g</b></p>				



# Algenverhütung

Artikelnummer      Bezeichnung      VE      Preis CHF



**ALGENVERHÜTUNG | Desalgin® Classic:** Lang anhaltender Schutz gegen die Entwicklung und das Wachstum von Algen. Wirkt gegen die häufigsten Algenarten. Für alle Beckenarten geeignet, chlor- und schwermetallfrei, ohne Kupfersulfat. **S**

021039      (a) Desalgin® Classic 1 l      12 Flaschen      18.00



021040      Desalgin® Classic 3 l      2 Kanister      46.00

021041      (b) Desalgin® Classic 6 l      2 Kanister      81.00

021042      Desalgin® Classic 10 l      1 Kanister      123.00

**ALGENVERHÜTUNG | Desalgin® Jet:** Schaumfreie Formel für Pools mit Gegenstromanlage, Schwalldusche oder anderen Wasserattraktionen. Lang anhaltender Schutz gegen die Entwicklung und das Wachstum von Algen. Wirkt gegen die häufigsten Algenarten. Für alle Beckenarten geeignet, chlor- und schwermetallfrei, ohne Kupfersulfat. **S**



021043      (c) Desalgin® Jet 1 l      12 Flaschen      29.00

021044      Desalgin® Jet 3 l      2 Kanister      73.00

021045      (d) Desalgin® Jet 6 l      2 Kanister      124.00



021046      Desalgin® Jet 10 l G20      1 Kanister      190.00

**ALGENVERHÜTUNG | X100:** Langsamlösliches Chlorgranulat mit hohem Aktivchlorgehalt zur lokalen Algenbekämpfung. Kalkfrei. Auch für Brunnenreinigung geeignet. **S**



021060      (e) X100 20 kg      1 Eimer      360.00

**ALGENVERNICHUNG | Desalgin® SHOCK:** Anti-Algenmittel in Form von Chlorgranulat zur Algenvernichtung. Wirksam gegen die häufigsten Algenarten. Einfache Anwendung durch vordosierte Beutel. Vernichtet schnell und wirksam Algen. **S**



021037      (f) Desalgin® SHOCK 1,6 kg      6 Karton      56.00

**TIPP**

Wir empfehlen zur Vorbeugung von Algenwachstum das Produkt NoPhos (siehe Seite 59). Es entzieht dem Wasser alle Phosphate und damit die Algennahrung für dessen Wachstum.





# Flockung

Artikelnummer      Bezeichnung      VE      Preis CHF

**FLOCKUNG - FÜR KRISTALLKLARES WASSER**

Ein AFM®/Sandfilter kann feinst verteilte Verunreinigungen, sogenannte Kolloidale, nicht zurückhalten, was zu einer milchigen Trübung des Wassers führen kann. Die sich vor dem Filter bildenden Flocken hüllen feinst verteilte Schmutzteilchen ein. Diese Flocken sind dann gross genug, dass sie im AFM®/Sandfilter zurückgehalten werden können. Entfernt auch Metallionen aus dem Wasser. Zusätzlich unterstützt eine gute Flockung die Kapazität des eingesetzten Desinfektionsmittels, besonders empfehlenswert bei einer Wasserpflege mit Aktivsauerstoff.



**FLOCKUNG | Superflock Plus:** Flockungsmittelkartusche mit Lanthantechnologie für die Langzeitflockung mit AFM®/Sandfilter. Entfernt feinste Trübstoffe aus dem Schwimmbadwasser. Verbessert die Filtrationswirkung von Sandfiltern.

S

021064      Superflock Plus 1 kg      8 Karton      50.00



**FLOCKUNG | Superklar:** Flüssiges Konzentrat mit Klarmacher-Effekt für kristallklares Wasser. Für AFM®/Sand- und Kartuschenfilter geeignet. Dosierung: wöchentlich 10 ml/m<sup>3</sup>

S

021087      Superklar 0,5 l      12 Flaschen      17.00



**FLOCKUNG | Quickflock flüssig für öffentliche Bäder:** Für Dosieranlagen. Flockungsmittel zum Dosieren mit einer Dosierpumpe direkt aus dem Liefergebinde. Dosierung 1 ml/m<sup>3</sup>/h Umwälzung.

S

022005      Quickflock flüssig für öffentliche Bäder 20 kg      110.00



**FLOCKUNG | Quickflock Automatic Plus mit Lanthan:** Für Dosieranlagen. Für private Bäder geeignet. Für alle AFM®/Sandfilter geeignet. Flockungsmittel zum Dosieren mit einer Dosierpumpe direkt aus dem Liefergebinde. Dosierung: 1 ml/m<sup>3</sup>/h Umwälzung.





S





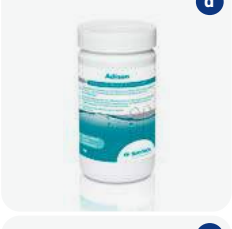
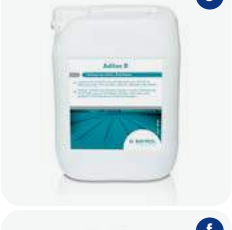

022008      Quickflock Automatic Plus mit Lanthan 20 kg      140.00

## TIPP

Wir empfehlen zusätzlich das speziell effiziente Flockungsmittel APF (siehe Seite 58).









Artikelnummer	Bezeichnung	VE	Preis CHF
			
<b>SAURE REINIGER - SPEZIELL GEGEN KALK UND KALKHALTIGE VERSCHMUTZUNG   Decalcit Becken:</b> Flüssiger Grundreiniger und Schnellentkalker auf saurer Basis (Salzsäure). <b>S</b>			
021047	(a) Decalcit Becken 1 l - dickflüssig	12 Flaschen	17.00
021048	(b) Decalcit Becken 3 l - dickflüssig	2 Kanister	42.00
021049	Decalcit 10 l Super Professional	1 Kanister	82.00
			
<b>SAURE REINIGER - SPEZIELL GEGEN KALK UND KALKHALTIGE VERSCHMUTZUNG   Adisan SL - für Edelstahlbecken:</b> Saurer Spezialreiniger auf Basis Phosphorsäure. Becken nach Reinigung gut spülen. <b>S</b>			
024025	(c) Adisan SL 10 kg / 8,5 l		89.00
			
<b>ALKALISCHE REINIGER - SPEZIELL GEGEN FETTE UND RUSSE   Adisan Beckenrein:</b> Granulatförmiger, alkalischer Rand- und Folienreiniger <b>S</b>			
021053	(d) Adisan 1 kg	6 Dosen	17.60
			
<b>ALKALISCHE REINIGER - SPEZIELL GEGEN FETTE UND RUSSE   Adilon B:</b> Schmutz- und fettlösender Aktivreiniger, mit Keimstopp <b>S</b>			
021059	(e) Adilon B 10 kg	1 Kanister	90.00
			
<b>ALKALISCHE REINIGER - SPEZIELL GEGEN FETTE UND RUSSE   Randfix®:</b> Flüssiger, alkalischer Randreiniger. Gebrauchsfertig - mit Sprayflasche! <b>S</b>			
021054	(f) Randfix® 1 l	6 Flaschen	14.00
			
<b>ALKALISCHE REINIGER - SPEZIELL GEGEN FETTE UND RUSSE   Deliclean:</b> Hochwirksamer Beckenreiniger für Folien und Abdeckungen <b>S</b>			
024175	(g) Deliclean 1 l		36.00
024176	(g) Deliclean 5 l		120.00
			

Artikelnummer	Bezeichnung	VE	Preis CHF
 <b>SPEZIALREINIGER   Pool-finish:</b> Spezialreiniger für Polyester und Acrylglas. Macht Ihr Becken wie neu. <b>S</b>			
024002	(a) Pool-finish 500 ml	12 Flaschen	64.00
 <b>SPEZIALREINIGER   Steinrein-Spray:</b> Gebrauchsfertiges Steinrein in Sprühflasche. <b>S</b>			
021056	(b) Steinrein-Spray 1 l	6 Flaschen	18.00
 <b>SPEZIALREINIGER   Steinrein-Konzentrat:</b> Spezialreiniger gegen Beläge auf Stein, Ziegel, Holz etc. Verdünnung 1:10. <b>S</b>			
021057	(c) Steinrein-Konzentrat 1 l	12 Flaschen	25.00
021058	(d) Steinrein-Konzentrat 10 l	1 Kanister	125.00
 <b>SPEZIALREINIGER   Edelstahlreiniger Spezial:</b> Saurer Spezialreiniger zur Reinigung von Edelstahlteilen bei Schmutz, fehlendem Glanz oder Flugrost. Reinigt, pflegt und bringt den fehlenden Glanz zurück. <b>S</b>			
024024	(e) Edelstahlreiniger Spezial 1 l		24.00
 <b>SPEZIALREINIGER   Protect &amp; Shine:</b> Gebrauchsfertiges Flüssigprodukt mit 2-in-1 Rezeptur. Die einzigartige Brillanz-Formel sorgt für noch transparenteres und funkelnderes Poolwasser. Enthält spezielle Wirkstoffe, die Schmutz- und Fettablagerungen an der Wasserlinie und im Skimmer verhindern. Im Gegensatz zu vielen anderen flüssigen Trübungsentfernern ist Protect & Shine mit allen Filterarten kompatibel und verstopft den Filter nicht. <b>S</b>			
021110	(f) Protect & Shine 2 l	4 Stk.	40.00
 <b>SPEZIALREINIGER   Protect &amp; Clean:</b> 2 in 1 Gelreiniger für die Wasserlinie, entfernt Fett- und Kalkablagerungen. <b>S</b>			
021111	(g) Protect & Clean 0,35 l	12 Stk.	25.00
			



Artikelnummer	Bezeichnung	VE	Preis CHF
 <p><b>ÜBERWINTERUNG   Puripool® Super:</b> Flüssiges Überwinterungskonzentrat. Zur Überwinterung gefüllter Freibecken. Reduziert Festhaften von Kalk- und Schmutzbelägen, verhindert Algenwachstum, schaumfrei.</p>			<b>S</b>
021062	(a) Puripool® Super 1 l	12 Flaschen	25.00
021063	Puripool® Super 3 l	2 Kanister	70.00
022007	(a) Puripool® Super 20 l	1 Kanister	278.00
 <p><b>HÄRTE- UND METALLSTABILISIERUNG   Calcinex®:</b> Flüssiger Härtestabilisator verhindert Kalk- und Metallablagerungen. Ein Muss nach jedem Auffüllen des Pools.</p>			<b>S</b>
021061	(b) Calcinex® 1 l	12 Flaschen	24.00
022010	Calcinex® 10 l	1 Kanister	170.00
 <p><b>FILTERENTKALKUNG   Filter-Reiniger (für Sand- und Kartuschenfilter) Decalcit Filter:</b> Granulatförmiger Filterreiniger und -entkalker, salzsäurefrei.</p>			<b>S</b>
021050	(c) Decalcit Filter 1 kg	6 Dosen	22.00
 <p><b>FILTER-DESINFEKTION   Filterclean Tab:</b> Patentierte Chlortabletten 200 g für die Zweifach-Desinfektion von AFM®/Sandfiltern. 1 - 2x pro Saison, speziell bei Aktivsauerstoff-Methoden empfohlen.</p>			<b>S</b>
021052	(d) Filterclean Tab 1 kg	6 Dosen	35.00
 <p><b>SONDERPRODUKTE   Fix a Leak:</b> Zum Abdichten von undichten Betonbecken und Leitungssystemen.</p>			<b>A</b>
024004	(e) Fix a Leak 1 l		100.00

Artikelnummer	Bezeichnung	VE	Preis CHF
	<b>Mini Pool &amp; Spa pH-Senker:</b> pH-Senker-Granulat senkt den pH-Wert des Wassers und wird angewendet, wenn der pH-Wert über 7,4 liegt. Mit Hilfe des beigefügten Messlöffels ist die Dosierung des Granulats sehr einfach. Dosierung: 10 g pro 1 m <sup>3</sup> , um den pH-Wert um 0,1 zu senken		<b>S</b>
021016	Mini Pool & Spa pH-Senker 1,5 kg	6 Flaschen	11.50
	<b>Mini Pool &amp; Spa pH-Heber:</b> pH-Heber-Granulat hebt den pH-Wert des Wassers und wird angewendet, wenn der pH-Wert unter 7,0 liegt. Mit Hilfe des beigefügten Messlöffels ist die Dosierung des Granulats sehr einfach. Dosierung: 10 g pro 1 m <sup>3</sup> , um den pH-Wert um 0,1 zu heben.		<b>S</b>
021017	Mini Pool & Spa pH-Heber 1 kg	6 Flaschen	9.50
	<b>Mini Pool &amp; Spa Chlortabs 5 Funktionen:</b> Langsamlösliche Tabs à 20 g mit 5 Funktionen: Desinfektion, Algenverhütung, Kalkvermeidung, Chlorstabilisierung und Langzeitwirkung. Ideale Wasserpflege für kleine Pools und Whirlpools aller Art.		<b>S</b>
021014*	Mini Pool & Spa Chlortabs 5 Funktionen 1 kg	6 Dosen	24.00
	<b>Mini Pool &amp; Spa Chlor-Granulat:</b> Schnelllösliches Chlorgranulat zur Stossbehandlung bei Wasserproblemen in kleinen Pools und Whirlpools. Sofortige Wirkung gegen Algen, trübes oder milchiges Wasser. Das Granulat wird direkt ins Wasser dosiert. Durch die spezielle Granulat-Form entsteht bei der Dosierung weniger Staub. Dosierung: 20 g Chlor-Granulat pro m <sup>3</sup> .		<b>S</b>
021018	Mini Pool & Spa Chlor-Granulat 1 kg	6 Flaschen	23.00
	<b>Mini Pool &amp; Spa Algenverhüter:</b> Algenverhüter ist ein schaumfreies Antialgen-Konzentrat und verhindert sicher das Wachstum und die Ausbreitung von Algen in kleinen Pools und Whirlpools aller Art. Da das Produkt nicht schäumend ist, eignet es sich hervorragend für den Einsatz in Whirlpools oder kleinen Pools mit intensiver Nutzung. Der beinhaltete Klareffekt sorgt für ein noch brillanteres Wasser. Dosierung: 5 ml pro 1 m <sup>3</sup> .		<b>S</b>
021019	Mini Pool & Spa Algenverhüter 1 l	12 Flaschen	31.00
	<b>Mini Pool &amp; Spa Klarmacher:</b> Klarmacher ist ein konzentrierter Trübungsentferner mit Klarmach-Effekt. Er ist besonders für den Einsatz in kleineren Becken mit Kartuschenfiltern geeignet. Dosierung: 10 ml pro 1 m <sup>3</sup> .		<b>S</b>
021011	Mini Pool & Spa Klarmacher 0,5 l	12 Flaschen	36.00
	<b>Mini Pool &amp; Spa Teststreifen pH/Cl:</b> Der pH-Wert und der Gehalt an freiem Chlor sind wichtige Messwerte für hygienisch reines Wasser. Mit Hilfe der Teststreifen können diese Wasserparameter schnell und einfach überprüft werden.		<b>S</b>
021012	Mini Pool & Spa Teststreifen pH/Cl Dose à 25 Streifen	12 Dosen	15.00







\*mit Clorodor Control Kapsel



Artikelnummer	Bezeichnung	VE	Preis CHF
 <p><b>SpaTime Pflegeset Aktivsauerstoff:</b> Set besteht aus: Teststreifen, 1 Stk. pH-Minus, 1 Stk. Aktivsauerstoff-Granulat, 1 Stk. Aktivsauerstoff-Aktivator, 1 Stk. Kristall-Klar</p>			
021220	SpaTime Pflegeset Aktivsauerstoff 4,6 kg	1 Karton	165.00
 <p><b>SpaTime Pflegeset Brom:</b> Set besteht aus: Teststreifen, 1 Stk. pH-Minus, Brom-Tabletten, 1 Stk. Schaum-Ex, 1 Stk. Kristall-Klar</p>			
021221	SpaTime Pflegeset Brom 4,4 kg	1 Karton	180.00
 <p><b>SpaTime Wasser-Rein:</b> Wöchentliche Basisbehandlung zur optimalen Wasserpflege. Dosierung: 1 Beutel pro Woche</p>			
021204	SpaTime Wasser-Rein 0,14 kg (4 Beutel à 35 g)	24 Kartons	16.50
 <p><b>SpaTime pH-Minus:</b> Senkt den pH-Wert des Whirlpoolwassers. Dosierung: 10 g/m<sup>3</sup> zur Senkung des pH-Wertes von 0,1.</p>			
021212	SpaTime pH-Minus 1,5 kg	12 Flaschen	13.50
 <p><b>SpaTime pH-Plus:</b> Erhöht und stabilisiert den pH-Wert des Whirlpoolwassers. Dosierung: 10 g/m<sup>3</sup> zur Erhöhung des pH-Wertes von 0,1.</p>			
021213	SpaTime pH-Plus 1 kg	12 Flaschen	13.50
 <p><b>SpaTime Chlor-Granulat:</b> Schnelllösliches Granulat zur Wasserdesinfektion in Whirlpools. Dosierung: 5 g/m<sup>3</sup> nach jeder Nutzung</p>			
021200	SpaTime Chlor-Granulat 1 kg	12 Flaschen	26.00

	Artikelnummer	Bezeichnung	VE	Preis CHF
	<p><b>SpaTime Multifunktions-Chlortabletten 20 g:</b> Multifunktions-Chlortabletten 20 g, langsamlöslich für die Dauerdesinfektion und Algenverhütung</p>			<b>S</b>
	021218	SpaTime Multifunktions-Chlortabletten 1 kg	12 Flaschen	34.00
	<p><b>SpaTime Brom-Tabletten:</b> Bromtabletten à 20 g zur Wasserdesinfektion in Whirlpools, genau so effektiv wie Chlor, aber geruchsarm. Dosierung: 3 - 4 Tabletten alle 2 Wochen</p>			<b>S</b>
	021201	SpaTime Brom-Tabletten 0,8 kg	12 Flaschen	48.00
	<p><b>SpaTime Aktivsauerstoff-Granulat:</b> Schnelllösliches Aktivsauerstoffgranulat zur Wasserdesinfektion auf sanfte Weise. Dosierung: 10 g/m<sup>3</sup> vor jeder Nutzung</p>			<b>S</b>
	021202	SpaTime Aktivsauerstoff-Granulat 1 kg	12 Flaschen	49.00
	<p><b>SpaTime Aktivsauerstoff-Aktivator:</b> Flüssiger Aktivator - verstärkt die Desinfektionswirkung von SpaTime Aktivsauerstoff. Dosierung: 20 ml/m<sup>3</sup> (Verschlussinnenkappe) vor jeder Nutzung</p>			<b>S</b>
	021203	SpaTime Aktivsauerstoff-Aktivator 1 l	12 Flaschen	39.00



Artikelnummer	Bezeichnung	VE	Preis CHF
 <p><b>SpaTime Kristall-Klar:</b> Beseitigt Trübung, für kristallklares Wasser. Dosierung: 10 ml/m<sup>3</sup> wöchentlich. Für Sand- und Kartuschenfilter. <b>S</b></p>			
021206	SpaTime Kristall-Klar 1 l	6 Flaschen	21.00
 <p><b>SpaTime Kalk-Ex:</b> Verhindert Kalkablagerungen an den Wänden sowie Leitungen des Whirlpools. Dosierung: 20 - 30 ml/m<sup>3</sup> unmittelbar nach jeder Befüllung. <b>S</b></p>			
021207	SpaTime Kalk-Ex 1 l	12 Flaschen	26.00
 <p><b>SpaTime Alca-Plus:</b> Erhöht die Alkalinität (TAC) des Whirlpoolwassers. Dosierung: 20 ml/m<sup>3</sup> erhöht die Alkalinität um 10 ppm. <b>S</b></p>			
021208	SpaTime Alca-Plus 1 kg	6 Flaschen	18.00
 <p><b>SpaTime Kartuschen-Rein:</b> Reinigt und desinfiziert die Filterkartusche des Whirlpools. Dosierung: 2 - 4 Verschlusskappen pro Anwendung. <b>S</b></p>			
021222	SpaTime Kartuschen-Rein 0,8 kg	6 Flaschen	22.00
 <p><b>SpaTime Oberflächen-Rein:</b> Entfernt mühelos Schmutz- und Fettränder im Whirlpool. Wird bei Bedarf unverdünnt aufgetragen. <b>S</b></p>			
021210	SpaTime Oberflächen-Rein 1 l	6 Flaschen	16.00
 <p><b>SpaTime Schaum-Ex:</b> Flüssiger hochwirksamer Entschäumer für das Whirlpoolwasser. Dosierung: 1 - 3 Kappen im Bedarfsfall. <b>S</b></p>			
021211	SpaTime Schaum-Ex 1 l	6 Flaschen	45.00
 <p><b>SpaTime System-Rein:</b> Granulat zur Reinigung des gesamten Leitungssystems. <b>S</b></p>			
021205	SpaTime System-Rein 1 kg	6 Flaschen	24.00
<b>ZUBEHÖR <b>S</b></b>			
021216	SpaTime Dosierlöffel 5 g / 10 g	Set à 10 Stk.	3.00





Artikelnummer	Bezeichnung	VE	Preis CHF
<b>Spa Cocktails</b> Berauschte, erfrischende und entspannende Badesalze. Diese Badesalze sind für Whirlpools geeignet, sie sind ölfrei, verstopfen weder den Filter noch die Düsen. Die Wasserqualität wird nicht beeinflusst. Fruchtig duftende Essenz für den Whirlpool.			<b>C</b>
024100	(a) Spa Cocktail Margarita 500 g	6 Dosen	38.00
024101	(b) Spa Cocktail Moscow Mule 500 g	6 Dosen	38.00
024102	(c) Spa Cocktail Daiquiri 500 g	6 Dosen	38.00
024103	(d) Spa Cocktail Blue Lagoon 500 g	6 Dosen	38.00
024104	(e) Spa Cocktail Gin & Tonic 500 g	6 Dosen	38.00
024105	(f) Spa Cocktail Purple Rain 500 g	6 Dosen	38.00
024106	(g) Spa Cocktail Pink Gin Fizz 500 g	6 Dosen	38.00



Artikelnummer      Bezeichnung      Preis CHF

**AFM® IST EIN EINZIGARTIGES, BIORESISTENTES FILTERMATERIAL**

Abhängig von der Filtergrösse, **benutzen Sie folgende AFM® Körnungen:**

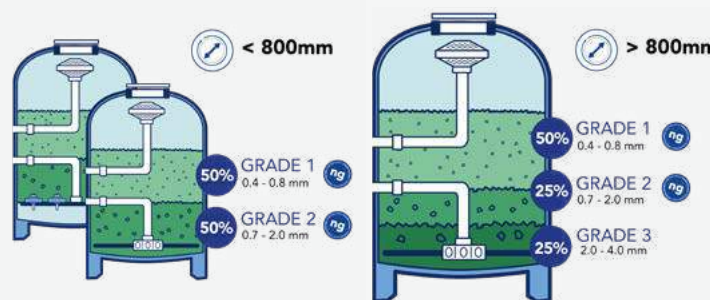

**Für kleinere Filter (< Ø 800 mm Durchmesser) oder alle Filter mit Düsenböden, unabhängig von der Filtergrösse:** Benutzen Sie 50% AFM® NG Körnung 1 und 50% AFM® NG Körnung 2.

**Für grössere Filter (> Ø 800mm Durchmesser):** Benutzen Sie 50% AFM® NG Körnung 1, 25% AFM® NG Körnung 2 und 25% AFM® Körnung 3. AFM® Körnung 3 wird benötigt, um den Filterstern von grösseren Filtern zu bedecken. Dies garantiert einen angemessenen Wasserdurchfluss.



**SÄCKE À 21 KG FÜR SCHWIMMBAD**

**S**

046101*	AFM® NG Korn 1	0,4 - 0,8 mm	Sack à 21 kg	50.00
046102*	AFM® NG Korn 2	0,7 - 2,0 mm	Sack à 21 kg	50.00
046103*	AFM® Korn 3	2,0 - 4,0 mm	Sack à 21 kg	50.00

**ACHTUNG**

**Ausnahmen gelten für Sondertransporte:**  
Für Sondertransporte ab 10t AFM, an schwer zugänglichen Gemeinden (z.B. Berggemeinden) sowie wenn die Zufahrt mit einem 40t LKW nicht möglich ist, sind die Transportkosten NICHT inkl. und müssen für jedes Projekt zwingend angefragt werden!

**AUF WUNSCH SIND AUCH 25 KG SÄCKE ERHÄLTICH**

**S**

046020*	AFM® NG Korn 1	0,4 - 0,8 mm	Sack à 25 kg	55.00
046021*	AFM® NG Korn 2	0,7 - 2,0 mm	Sack à 25 kg	55.00
046023*	AFM® NG Korn DIN	0,7 - 1,2 mm	Sack à 25 kg	55.00
046022*	AFM® Korn 3	2,0 - 4,0 mm	Sack à 25 kg	55.00



**BULK BAGS À 1000 KG**

**S**

046030**	AFM® NG Korn 1	0,4 - 0,8 mm	Bulk Bag à 1000 kg	2'000.00
046031**	AFM® NG Korn 2	0,7 - 2,0 mm	Bulk Bag à 1000 kg	2'000.00
046033**	AFM® NG Korn DIN	0,7 - 1,2 mm	Bulk Bag à 1000 kg	2'000.00
046032**	AFM® Korn 3	2,0 - 4,0 mm	Bulk Bag à 1000 kg	2'000.00

\* Preise inkl. Transportkosten ab Frachtfreigrenze (CHF 3'000.00)

\*\* Lieferfrist 2-3 Wochen

Artikelnummer      Bezeichnung      VE      Preis CHF



**INFO**  
Produkt enthält  
neu 1,5 l NoPhos.

**APF® - ALL POLY FLOC** A  
**Das beste Koagulations- und Flockungsmittel**  
 APF® (All Poly Floc) ist ein flüssiges Kombiprodukt welches über 5 Wirkungskomponenten verfügt und daher ein breites Spektrum abdeckt (Multispektrum). In Kombination mit AFM® und ZPM erreichen Sie die bestmögliche Filtrationswirkung.

- **Kristallklares Wasser: bis zu 0,1 Mikron Filtrationsschärfe**
- **Mit DA-SY bis zu 80% weniger Verbrauch an Desinfektionsmittel**
- **DA-SY ist eine Voraussetzung für chlorfreie Systeme**

**Automatische Dosierung:** 0,5 - 1,0 ml pro m<sup>3</sup> umgewälztes Schwimmbadwasser.  
 Bsp: Bei einer Umwälzmenge von 10 m<sup>3</sup>/h liegt die Dosiermenge bei 5 - 10 ml/h. APF® wird am besten über einen ZPM zwischen Pumpe und Filter dosiert.

024035	APF® Pool 20 l / 22 kg		98.00
024030	APF® WT 20 l / 22 kg (speziell für öffentliche Becken)		120.00



**ACO® - ACTIVE CATALYTIC OXIDATION** A  
**Die ökologische Alternative zu traditionellen Stabilisatoren**

**Filtert UV-Licht, um den Chemikalienverbrauch zu reduzieren.**  
 ACO® ist ein hochinnovatives, umweltfreundliches Flüssigprodukt, das in allen Freibädern, einschliesslich Salzwaserbecken, besonders wirksam ist.

**ACO® schützt das Chlor vor Photoreduktion (Zersetzung durch die Sonne).** Im Gegensatz zu herkömmlichen Stabilisatoren, wie z. Bsp. Cyanursäure, verringert ACO® nicht die Wirksamkeit des Chlores.

**Dosierung:** Wöchentlich 1 - 2 l pro 100 m<sup>3</sup> Beckeninhalte oder monatlich 5 - 10 l pro 100 m<sup>3</sup> direkt ins Becken geben. Als Erstdosierung empfehlen wir die doppelte Menge. Produkt vor Gebrauch gut schütteln.

024044	ACO® 5 kg nur für Schwimmbäder	4 Stk.	32.00
024045	ACO® 20 l / 22 kg		98.00

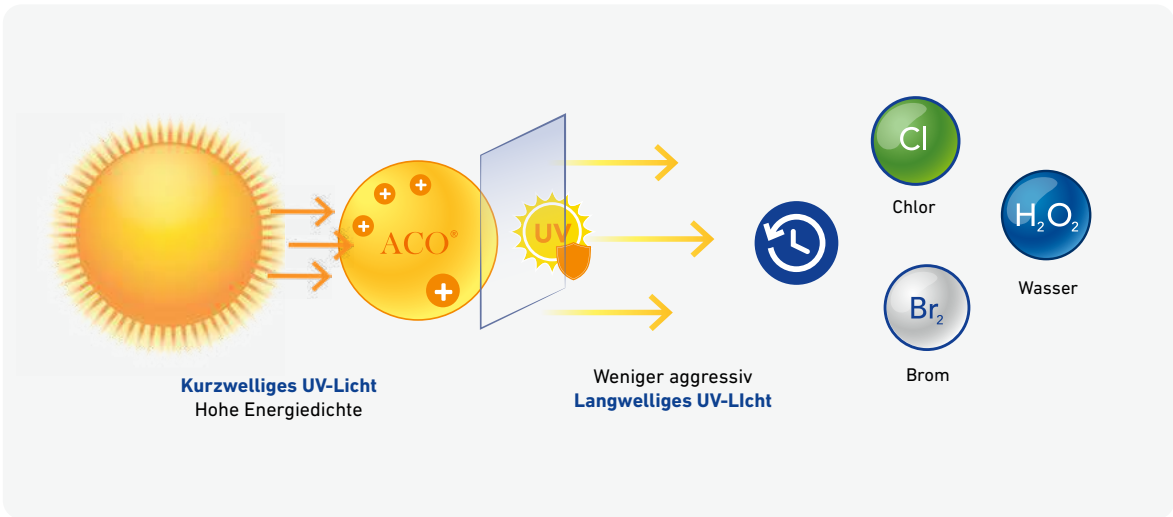

Artikelnummer      Bezeichnung      VE      Preis CHF



a



b



c

NEU

**NOPHOS: NO PHOSPHATE**

A

**NoPhos => Keine Phosphate => Keine Probleme**

NoPhos extrahiert Phosphate aus dem Wasser. Phosphate sind lebensnotwendige Nährstoffe für Algen und Bakterien. Wenn dem Wasser die Phosphate komplett entzogen werden, können Algen und Bakterien nicht wachsen. NoPhos ist eine biologische Lösung und die beste vorbeugende Massnahme, um Algizide überflüssig zu machen. NoPhos eignet sich hervorragend für öffentliche und private Schwimmbäder, Teiche, Naturbäder, Wasserspiele und Brunnen.

- Eliminiert Phosphate
- Biologische Lösung
- Macht das Wasser kristallklar

**Dosierung:** 1x pro Woche 1 - 2 ml pro m<sup>3</sup> Beckeninhalte über den Skimmer, die Rinne oder direkt dem Becken zugeben. (Bsp. 50 m<sup>3</sup> Becken = 100 ml). Mit dem Phosphate Test Kit können Sie Ihren Phosphatgehalt im Wasser innert wenigen Minuten bestimmen und anschliessend NoPhos entsprechend dosieren. Um 0,1 ppm Phosphat zu binden, braucht es 1 ml NoPhos pro m<sup>3</sup> Beckeninhalte. Bsp.: Bei einem Beckenvolumen von 100 m<sup>3</sup> und 0,5 ppm (=mg/l = g/m<sup>3</sup>) 500 ml NoPhos zugeben.

**Sollwerte für Phosphatgehalt:**

Schwimmbäder/Wasserspiele: 0,0 ppm  
Schwimnteiche/Naturbäder: 0,05 - 0,1 ppm

024018	NoPhos 1 l / 1,2 kg	12 Stk.	38.00
024019	(a) NoPhos 5 l / 6 kg	4 Stk.	130.00
024017	(b) NoPhos 20 l / 24,5 kg		428.00
024021	(c) Bayrol Phosphat Test-Kit (10 Teststreifen) um Phosphatkonzentration zu messen		36.00

# Wasseranalyse

Artikelnummer	Bezeichnung	VE	Preis CHF
<b>WASSERANALYSE PH-AKTIVSAUERSTOFF MIT TABLETTE</b>			<b>S</b>
021067	(a) Pooltester pH/O2 fest mit 2 x 20 Tabletten, geeignet bei Pflege mit Aktivsauerstoff fest Soft & Easy oder SpaTime Aktivsauerstoff	6 Stk.	36.00
021071	Nachfüllsatz pH/O2 mit 2 x 30 Tabletten	12 Stk.	24.00
021078	(b) Pooltester pH/H2O2 flüssig mit 3 x 20 Tabletten, geeignet bei Pflege mit Aktivsauerstoff flüssig Bayrosoft, Oxi, Prestige	6 Stk.	35.00
021079	Nachfüllsatz pH/H2O2 mit 3 x 50 Tabletten	12 Stk.	48.00
<b>WASSERANALYSE PH-CHLOR MIT TABLETTE UND FLÜSSIGKEITEN</b>			<b>S</b>
021068	Pooltester pH/Chlor mit 2 x 20 Tabletten	6 Stk.	36.00
021073	Nachfüllsatz pH/Chlor mit 2 x 30 Tabletten	12 Stk.	22.00
171260	(c) Pooltester pH/Chlor/Brom/ Karbonathärte		32.00
021074	Alkalinität Indikatoren, 5 x 10 Tabletten		22.00
021076	DPD1 Indikatoren, 25 x 10 Tabletten		42.00
021075	Phenolrot Indikatoren, 25 x 10 Tabletten		42.00
024006	Testgerät pH/Gesamtchlor mit Flüssigindikatoren		28.00
024008	(d) Set pH + Gesamtchlor Indikator flüssig rund		17.00
<b>WASSERANALYSE PH-BROM MIT TABLETTE</b>			<b>A</b>
024009	(e) Pooltester pH/Brom mit 2 x 20 Tabletten	6 Stk.	32.40
021076	DPD1 Indikatoren, 25 x 10 Tabletten		42.00
021075	Phenolrot Indikatoren, 25 x 10 Tabletten		42.00

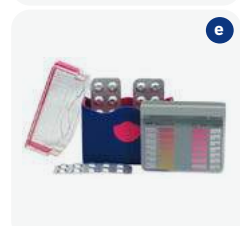
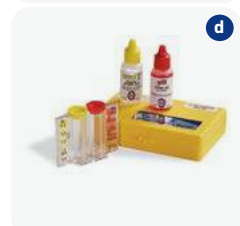
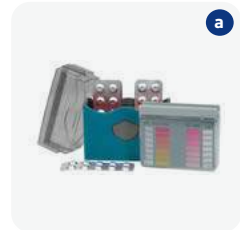

## KAPITEL 2 | SCHWIMMBADPFLEGE MITTEL

### Wasseranalyse

	Artikelnummer	Bezeichnung	VE	Preis CHF
	<b>QUICKTEST MIT TESTSTREIFEN</b>			<b>S</b>
	021070	(a) Quicktest pH/freies Chlor/TAC/Algizid Wasseranalyse mit Teststreifen (50 Streifen)	12 Dosen	27.00
	021069	Quicktest pH/Bayrosoft (H <sub>2</sub> O <sub>2</sub> )/Wasseranalyse mit Teststreifen (50 Streifen)	6 Dosen	41.00
	021072	Quicktest pH/Brom/TAC/Algizid Wasseranalyse mit Teststreifen (50 Streifen)	12 Dosen	32.00
	024021	(b) Bayrol Phosphat Test-Kit (10 Teststreifen) um Phosphatkonzentration zu messen		36.00
	021214	(c) SpaTime Teststreifen pH/Chlor/Brom/Aktivsauerstoff fest/TAC Wasseranalyse mit Teststreifen (50 Streifen)		32.00
	171265	Quicktest 5 in 1 pH/freies Chlor/Brom/Karbonathärte/Gesamthärte/Cyanursäure		26.00
	<b>WEITHALSFLASCHEN UND ZUBEHÖR</b>			<b>A</b>
	182048	(d) Weithalsflaschen 500 ml aus LDPE, mit dichtem Schraubverschluss		14.00
	024022	(e) Bayrol Verschluss-Schlüssel für Kanister		15.60
	024023	(f) Bayrol Messbecher 1 l		23.00
	182075	(g) Pumpsprüher Super Resistent 1 l, 3 bar mit Regulierdüse		143.00



## Wasseranalyse

Artikelnummer	Bezeichnung	Preis CHF
 <p><b>WASSERANALYSE HÄRTE/CHLORID/PHOSPHAT</b> <span style="float: right;"><b>C</b></span></p>		
171032	Tester Gesamtwasser- und Karbonathärte	40.80
024027*	Chlorid Minikit-Tester 5 - 5000 mg/l	56.80
024026	Phosphat Testgerät - Comperator 0,00 - 4,0 mg/l	129.00
024080	Ersatztabletten Phosphat LR1 + LR2, Pack à 50 Stk.	45.00
 <p><b>MESSGERÄTE ELEKTRONISCH FÜR pH</b> <span style="float: right;"><b>C</b></span>                  Die Messgeräte müssen regelmässig kalibriert werden. Es werden nur Einpunktkalibrierungen durchgeführt. Das pH-Meter (171270) ist speziell für die Desinfektions-Methoden Soft &amp; Easy, Multibloc sowie Complete geeignet, da bei diesen Methoden nur der pH-Wert gemessen werden muss.</p>		
171270	Messgerät pH	70.00
171274	Messgerät pH inkl. Schutzkappe mit Flüssigkeit und Kalibrierlösung pH7	158.00
171-270	Kalibrierlösung pH 7 (20 ml zu Messgerät 171270)	5.00
171-090	Ersatzbatterien, Set à 2 Stk. zu 171270/171272/174272 (es werden 2 Sets benötigt)	13.00
171-115	Ersatzbatterie zu 171274 (es werden 2 Stk. benötigt)	9.00
 <p><b>MESSGERÄTE ELEKTRONISCH FÜR TDS</b> <span style="float: right;"><b>C</b></span>                  Die Messgeräte müssen regelmässig kalibriert werden.</p>		
171272	TDS-Messgerät (0 - 10 ppt, 1 ppt = 1'000 ppm)	87.80
174271	TDS-Messgerät (0 - 10'000 ppm) inkl. Puffer, Batterie und Box	140.00
171-090	Ersatzbatterien, Set à 2 Stk. zu 171270/171272/174272 (es werden 2 Sets benötigt)	13.00
171-272	Kalibrierlösung 6'400 ppm (20 ml zu Messgerät 171272)	9.00
174-272	Kalibrierlösung 1'382 ppm (20 ml zu Messgerät 174272)	9.00
 <p><b>PHOTOMETER NACHFÜLLSATZ SCUBA II</b> <span style="float: right;"><b>C</b></span>                  Mit 20 Stk. DPD1, 10 Stk. Phenol Red, 10 Stk. DPD3, 10 Stk. CyA, 10 Stk. Alka-M  <b>Nur diese Reagenztabletten für Scuba II oder den Bayrol Photometer benutzen.</b></p>		
171059	Nachfüllset für Scuba II	12 Stk. 27.20

\*Nur solange Vorrat!



Wasseranalyse

Artikelnummer      Bezeichnung      Preis CHF



**PRIMELAB 2.0 MULTITEST PHOTOMETER**

C

Das «PrimeLab 2.0 Multitest» ist ein Photometergerät der neuesten Generation.

- neu mit 5.5" HD-Touch Display
- über 140 Parameter können aktiviert werden
- Kommunikation via WiFi, Bluetooth und USB möglich
- zusätzliche Messelektroden wie pH, Redox, TDS, EC und Temperatur können angeschlossen werden
- Speichern der Messdaten möglich

171253      PrimeLab 2.0 Multitest Photometer 7 in 1  
pH-Wert, Chlor, Brom, Alkalinität, Cyanursäure, H<sub>2</sub>O<sub>2</sub>, Phosphat      1'880.00



**POOLLAB® 2.0 PHOTOMETER**

C

Das neue PoolLab® 2.0 ist die perfekte Lösung für die professionelle Wasseranalyse von Pools und Spas.

Die fest eingebaute, aber wechselbare 3-fach-Küvette erlaubt die schnelle Probenahme, indem das IP68 wasserfeste PoolLab® einfach ins Wasser getaucht wird. 9 Tasten geben direkten Zugriff auf den ZERO-Vorgang (nur 1x pro Messreihe erforderlich) sowie die 24 verschiedenen Pool-Wasserparameter

Auch die LSI-Index-Kalkulation wird über die Software und App angeboten. Sie haben die Möglichkeit über einen kostenfreien Cloud-Service das PoolLab® 2.0 via WiFi automatisch mit Daten zu versorgen. Es wird gewährleistet, dass Software und App stets mit synchronen Daten arbeiten.

Das PoolLab® 2.0 verfügt über Bluetooth® als auch über WiFi, um wahlweise aktiv mit der kostenlosen LabCom® Software und App zu verbinden, oder automatisch im Hintergrund Daten mit der LabCom® Cloud abzugleichen. Die Testergebnisse werden stets den vom Nutzer individuell angelegten Messquellen-Konten zugeordnet. In der LabCom® Software und App kann man unter anderem Reports drucken, den Aktivkohlegehalt errechnen und sogar Dosierempfehlungen auf Basis individuell eingegebener Wasserpflegemittel erhalten.



171258      PoolLab® 2.0 Photometer  
Chlor (frei, gebunden, gesamt), pH-Wert, Alkalinität, Cyanursäure      225.00



Wasseranalyse

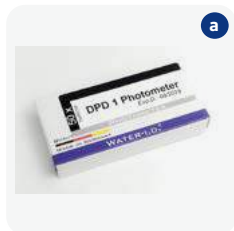

Artikelnummer	Bezeichnung	Preis CHF
<b>ERSATZTEILE ZU PHOTOMETER</b>		<b>C</b>
171037	Ersatztableten für pH-Wert (Phenolred), Pack à 50 Stk.	17.00
171035	(a) Ersatztableten für freies Chlor (DPD1), Pack à 50 Stk.	17.00
171030	Ersatztableten für Monochloramin (DPD2), Pack à 50 Stk. DPD1 + DPD2 = x - DPD1 = Monochloramin	17.00
171036	Ersatztableten für gesamtes Chlor (DPD3), Pack à 50 Stk.	17.00
024080	Ersatztableten für Phosphat LR1 + LR2, Pack à 50 Stk.	45.00
024082	Ersatztableten für Alkalinität 5 - 200 ppm, Pack à 50 Stk. Die Alkalinität liegt idealerweise zwischen 80 - 120 ppm (100 ppm = 10° fH = 5.5° dH)	22.50
024088	Ersatztableten für Alkalinität HR 0 - 500 pm Pack à 50 Stk.	22.50
024081	Ersatztableten für Gesamthärte, Pack à 50 Stk. (PrimeLab)	22.50
024083	Ersatztableten für Cyanursäure, Pack à 50 Stk.	27.00
024084	Ersatztableten für Eisen, Pack à 50 Stk.	38.00
024085	Ersatztableten für Kupfer, Pack à 50 Stk.	98.00
171256	Gesamthärte Reagenzien (PrimeLab)	30.00
171257	Kombipack zur Messung von Wasserstoffperoxid H2O2 (PoolLab 1.0/2.0)	39.00
024087	Ersatztableten für Aktivsauerstoff fest (DPD4), Pack à 50 Stk.	18.40
171038	(b) Rundküvette zu PrimeLab mit Deckel, Höhe 48 mm, Ø 24 mm	9.00
171-253	Rührstab zu Photometer	2.50
171-254	(c) Reinigungsbürste zu Photometer	7.00
171-256	(d) Ersatzküvette zu PoolLab	24.00
171-255	(e) Ersatzspritze 10 ml	3.30







A woman with blonde hair tied back is relaxing in a swimming pool. She is lying on her back with her arms raised, resting her head on her hands. The water is clear and blue, with sunlight reflecting off the surface. In the background, there are lush green trees and a concrete pool deck. A large white number '3' is positioned in the bottom right corner of the image.

# Filter- pumpen

3



# EINE DREHZAHL- GEREGELTE PUMPE MACHT IHREN POOL ENERGIE- EFFIZIENTER



## Die Sonne genießen. Schwimmen. Im warmen Nass entspannen. Und das alles mit reinem Gewissen. Weil Sie Energie sparen und so die Umwelt schonen.

Eine drehzahlgeregelte Poolpumpe von BADU macht's möglich. Ihr Permanentmagnetmotor arbeitet flüsterleise und leistungsstark bei erstklassigem Wirkungsgrad.

Die Drehzahl lässt sich dank intelligenter Steuerung bequem regeln und die Pumpe an jede Betriebsart anpassen: ganz einfach über ein integriertes Display direkt am Motor oder über einen digitalen Eingang. Das minimiert ausserdem den Energieverbrauch ebenso wie die Betriebskosten, sorgt für Langlebigkeit und sichert beste Wasserqualität.

BADU GREEN Pumpen gibt es für alle Einsatzbereiche - vom Privatpool im Garten bis hin zu öffentlichen Grossanlagen.

### Die Vorteile drehzahl geregelter Pumpen?

- Betriebskosten reduzieren
- Energie sparen
- Umwelt schonen

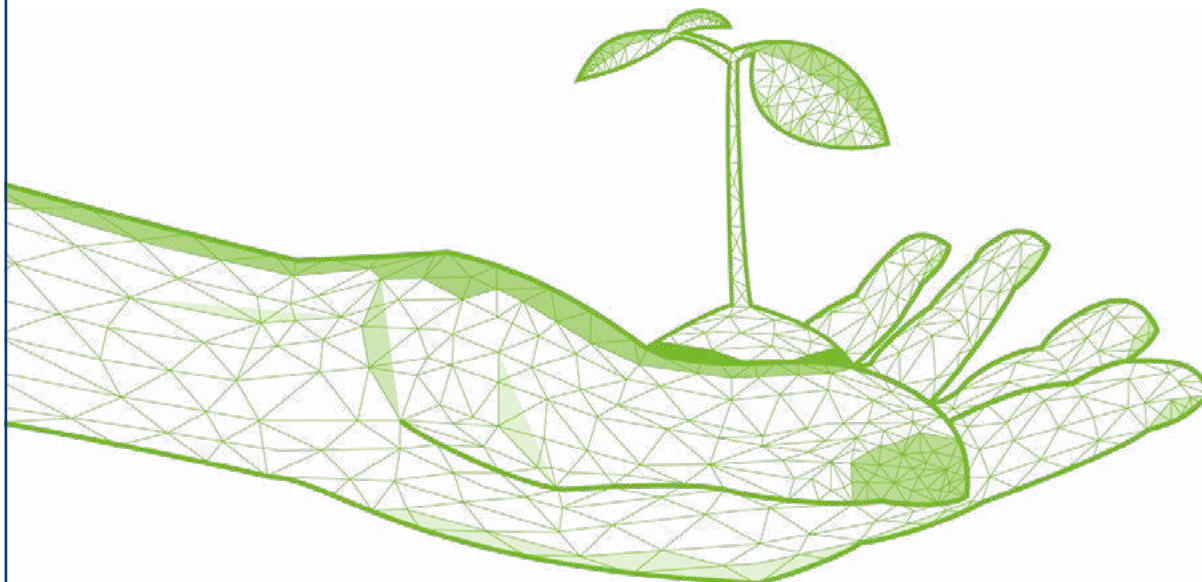



Artikelnummer      Bezeichnung      Preis CHF

**SCHWIMMBADPUMPEN BADU ECO FUTURE – FREQUENZREGULIERT**

C

Die Weltneuheit aus biobasiertem Kunststoff.  
Innovation vereint mit Design und maximaler Nachhaltigkeit.

- Motordisplay mit intuitiver Steuerung
- Nennstrom 6.1 A
- Klarsichtdeckel mit integrierter LED-Beleuchtung
- externe Ansteuerung der Drehzahlen und Off-Funktion über potentialfreie Kontakte
- **direkt ansteuerbar mit AS Control 4 (081060), AS Control Plus (081190) und Euromatik.net (081045)**
- Eingang / Ausgang 63 mm PVC
- Öffnungshilfe im Lieferumfang enthalten



		P2 Abgabe	P1 Aufnahme	
034102	Badu Eco Future, 230 V	1,10 kW	1,40 kW	2'120.00

Lieferbar ab Mitte 2024.

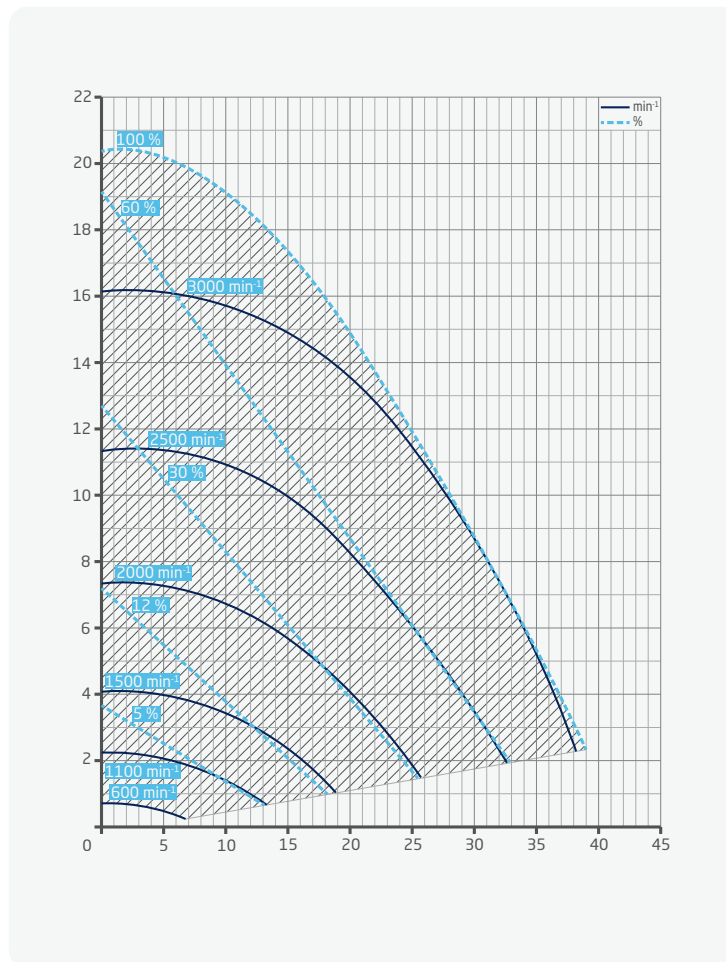

Artikelnummer      Bezeichnung      Preis CHF



**SCHWIMMBADPUMPEN BADU DELTA ECO VS - FREQUENZREGULIERT**

C

Drei individuell einstellbare Geschwindigkeiten, maximale Energieeffizienz und geräuscharm.

- Motordisplay mit intuitiver Steuerung
- hydraulisch neu ausgelegt
- Klarsichtdeckel mit integrierter LED-Beleuchtung
- externe Ansteuerung der Drehzahlen und Off-Funktion über potentialfreie Kontakte
- **direkt ansteuerbar mit AS Control 4 (081060), AS Control Plus (081190) und Euromatik.net (081045)**
- Eingang / Ausgang 63 mm PVC
- Nennstrom 6,1 A



		P2 Abgabe	P1 Aufnahme	
034113	Badu Delta Eco VS, 230 V	1,10 kW	1,40 kW	2'050.00



**SCHWIMMBADPUMPEN BADU DELTA-MK ECO VS - FREQUENZREGULIERT**

C

Dichtungslose Pumpe für den Pool. Die Motorleistung wird berührungslos und verschleissfrei über eine Magnetkupplung durch den Spalttopf übertragen. **Diese Entwicklung macht die Pumpe wartungsfrei. Drei individuell einstellbare Geschwindigkeiten, maximale Energieeffizienz und geräuscharm.**

- Motordisplay mit intuitiver Steuerung
- Nennstrom 6,1 A
- Klarsichtdeckel mit integrierter LED-Beleuchtung
- externe Ansteuerung der Drehzahlen und Off-Funktion über potentialfreie Kontakte
- **direkt ansteuerbar mit AS Control 4 (081060), AS Control Plus (081190) und Euromatik.net (081045)**
- Eingang / Ausgang 63 mm PVC
- einstellbare Geschwindigkeit: 2000 - 3000 min<sup>-1</sup>
- salzwasserbeständig bis 5%



**ACHTUNG**  
Ohne Gleitringdichtung  
Pumpe darf nicht trocken laufen!

		P2 Abgabe	P1 Aufnahme	
034114	Badu Delta-MK Eco VS, 230 V	1,40 kW	1,80 kW	2'475.00

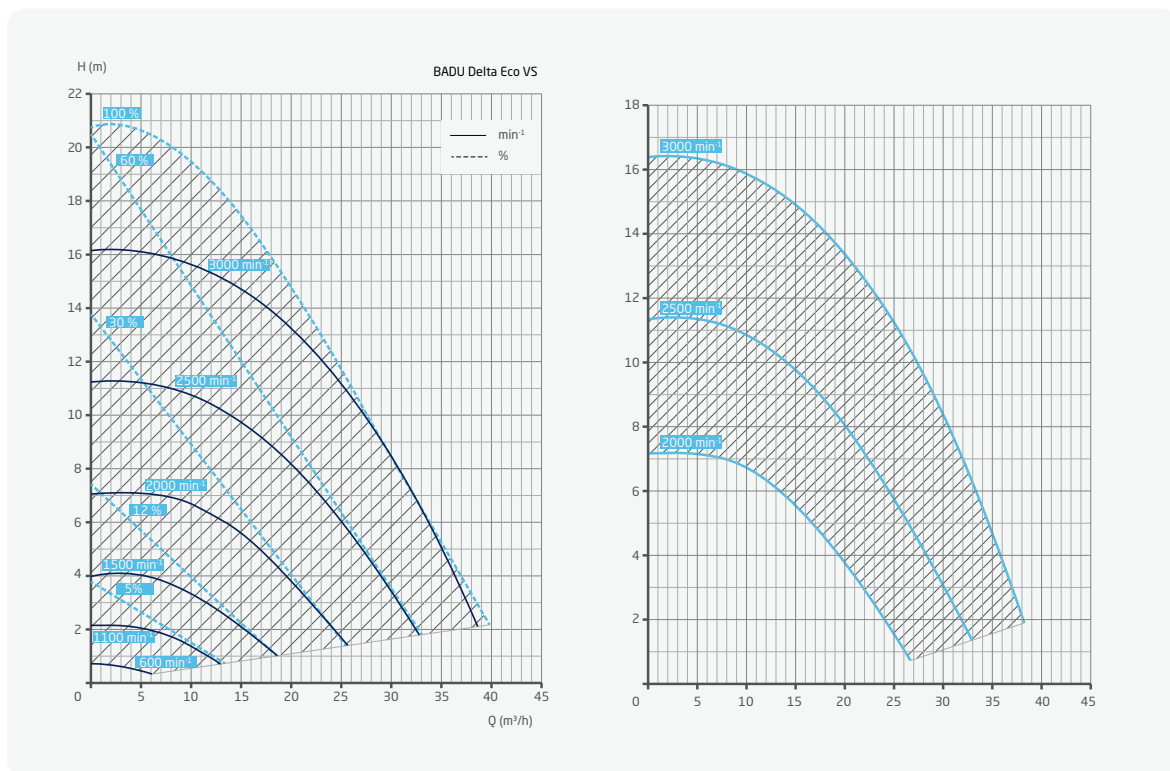



Artikelnummer

Bezeichnung

Preis CHF



**SCHWIMMBADPUMPEN BADU DELTA**

Europaweit nur für den Fachhandel. Maximal effizient und geräuscharm.

C

- wartungsfreier Motor mit High-Performance-Kugellager und Edelstahl-Motorwelle
- hydraulisch neu ausgelegt
- durch High-Efficiency-Technologie höhere Fördermengen bei niedrigerem Energieverbrauch
- Klarsichtdeckel mit integrierter LED-Beleuchtung
- Eingang Delta 9, 50 mm PVC, Ausgang Delta 9, 50 mm
- Eingang Delta 13 - 28, 63 mm PVC, Ausgang Delta 13 - 28, 63 mm
- Öffnungshilfe im Lieferumfang enthalten

		P2 Abgabe	P1 Aufnahme	bei 10 mWs	
033265	Badu Delta 9, 230 V	0,30 kW	0,50 kW	6 m <sup>3</sup> /h	974.00
033266	Badu Delta 9, 400 V	0,30 kW	0,44 kW	6 m <sup>3</sup> /h	974.00
033267	Badu Delta 13, 230 V	0,45 kW	0,69 kW	10 m <sup>3</sup> /h	1'012.00
033268	Badu Delta 13, 400 V	0,45 kW	0,63 kW	10 m <sup>3</sup> /h	1'012.00
033269	Badu Delta 17, 230 V	0,55 kW	0,87 kW	13,5 m <sup>3</sup> /h	1'044.00
033270	Badu Delta 17, 400 V	0,55 kW	0,75 kW	13,5 m <sup>3</sup> /h	1'044.00
033271	Badu Delta 22, 230 V	0,75 kW	1,10 kW	18 m <sup>3</sup> /h	1'225.00
033272	Badu Delta 22, 400 V	0,75 kW	0,93 kW	18 m <sup>3</sup> /h	1'225.00
033273	Badu Delta 28, 230 V	1,00 kW	1,40 kW	24,5 m <sup>3</sup> /h	1'517.00
033274	Badu Delta 28, 400 V	1,00 kW	1,26 kW	24,5 m <sup>3</sup> /h	1'517.00
035-066	Kabel mit Stecker 230 V, 3 m				13.35
033-410	Klarsichtdeckel mit LED-Beleuchtung				85.00
033-414	PE-Anschluss-Zusatz-Set 75, Ø i/a 63/74 (2 PE-Bundbuchsen)				50.00

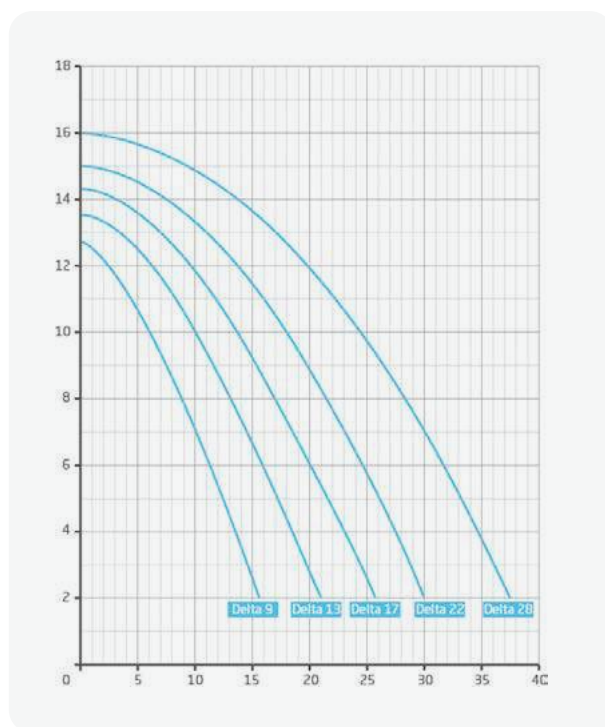

Artikelnummer

Bezeichnung

Preis CHF



**ACHTUNG**  
Ohne Gleitringdichtung  
Pumpe darf nicht trocken laufen!

**SCHWIMMBADPUMPEN BADU DELTA-MK**

C

Dichtungslose Pumpe für den Pool. Die Motorleistung wird berührungslos und verschleissfrei über eine Magnetkupplung durch den Spalttopf auf das Laufrad übertragen. **Diese Entwicklung macht die Pumpe wartungsfrei. Europaweit nur für den Fachhandel. Maximal effizient und geräuscharm.**

- wartungsfreier Motor mit High-Performance-Kugellager
- Klarsichtdeckel mit integrierter LED-Beleuchtung
- Öffnungshilfe im Lieferumfang enthalten
- Eingang PVC-Sauganschluss Delta-MK 8, 50 mm, Delta-MK 12-27, 63 mm
- Ausgang PVC-Druckanschluss Delta-MK 8, 50 mm, Delta-MK 12-27, 63 mm
- salzwasserbeständig bis 5%

		P2 Abgabe	P1 Aufnahme	bei 10 mWs	
033280*	Badu Delta-MK 8, 230 V	0,30 kW	0,50 kW	5 m <sup>3</sup> /h	1'464.00
033281*	Badu Delta-MK 8, 400 V	0,30 kW	0,50 kW	5 m <sup>3</sup> /h	1'445.00
033282*	Badu Delta-MK 12, 230 V	0,45 kW	0,65 kW	8 m <sup>3</sup> /h	1'474.00
033283*	Badu Delta-MK 12, 400 V	0,45 kW	0,63 kW	8 m <sup>3</sup> /h	1'450.00
033284*	Badu Delta-MK 16, 230 V	0,65 kW	0,97 kW	11,5 m <sup>3</sup> /h	1'492.00
033285	Badu Delta-MK 16, 400 V	0,65 kW	0,97 kW	11,5 m <sup>3</sup> /h	1'479.00
033286*	Badu Delta-MK 20, 230 V	0,75 kW	1,10 kW	15,5 m <sup>3</sup> /h	1'572.00
033287	Badu Delta-MK 20, 400 V	0,75 kW	0,93 kW	15,5 m <sup>3</sup> /h	1'567.00
033288*	Badu Delta-MK 27, 230 V	1,00 kW	1,40 kW	22,5 m <sup>3</sup> /h	1'665.00
033289	Badu Delta-MK 27, 400 V	1,00 kW	1,26 kW	22,5 m <sup>3</sup> /h	1'674.00
035-066	Kabel mit Stecker 230 V, 3 m				13.35
033-410	Klarsichtdeckel mit LED-Beleuchtung				85.00

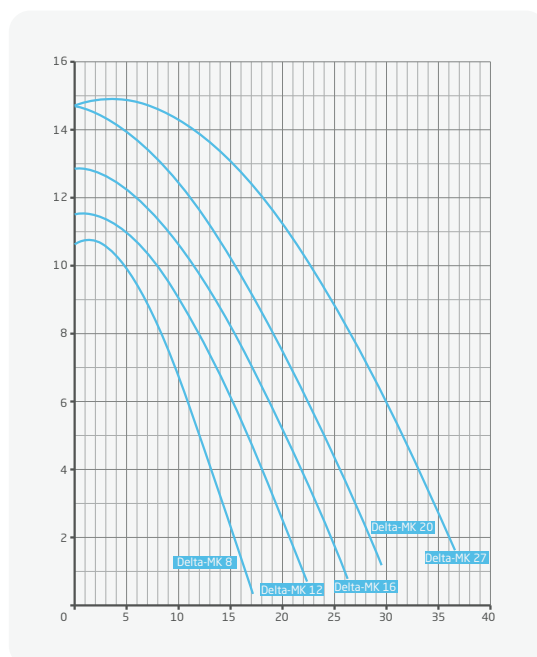

\*Nicht ab Lager lieferbar. Lieferfrist auf Anfrage



Artikelnummer

Bezeichnung

Preis CHF



**SCHWIMMBADPUMPEN BADU PRIME ECO VS - FREQUENZREGULIERT**

C

**mit drei individuell einstellbaren Geschwindigkeiten**

Diese selbstansaugende Umwälzpumpe vereint die erfolgreiche Konstruktion der Badu Prime mit einem Synchron-Kompaktantrieb zu einem hocheffizienten Kraftpaket in platzsparender Bauweise. Ein integriertes Bedienteil und simple Menüführung sorgen für einfachste Handhabung.

- grosse Laufruhe!
- Motor übertrifft die aktuell höchste Energieeffizienzklasse IE3 in Anlehnung an IE4 «Super Premium»
- einfache Bedienung durch bewährte Folientastatur mit 8 Tasten ohne Doppelbelegung
- Anzeige des aktuellen Verbrauchs über Infotaste
- variable Programmierung der Ansaugzeit und Drehzahl über Ansaugtaste
- externe Ansteuerung der Drehzahlen und Off-Funktion über potentialfreie Kontakte
- **direkt ansteuerbar mit AS Control 4 (081060), AS Control Plus (081190) und Euromatik.net (081045)**
- Badu Prime Eingang 2" / Ausgang 1½"
- Nennstrom 6,1 A



		P2 Abgabe	P1 Aufnahme	
034110	Badu Prime Eco VS, 230 V	1,10 kW	1,40 kW	1'810.00
033-410	Klarsichtdeckel mit LED-Beleuchtung			85.00

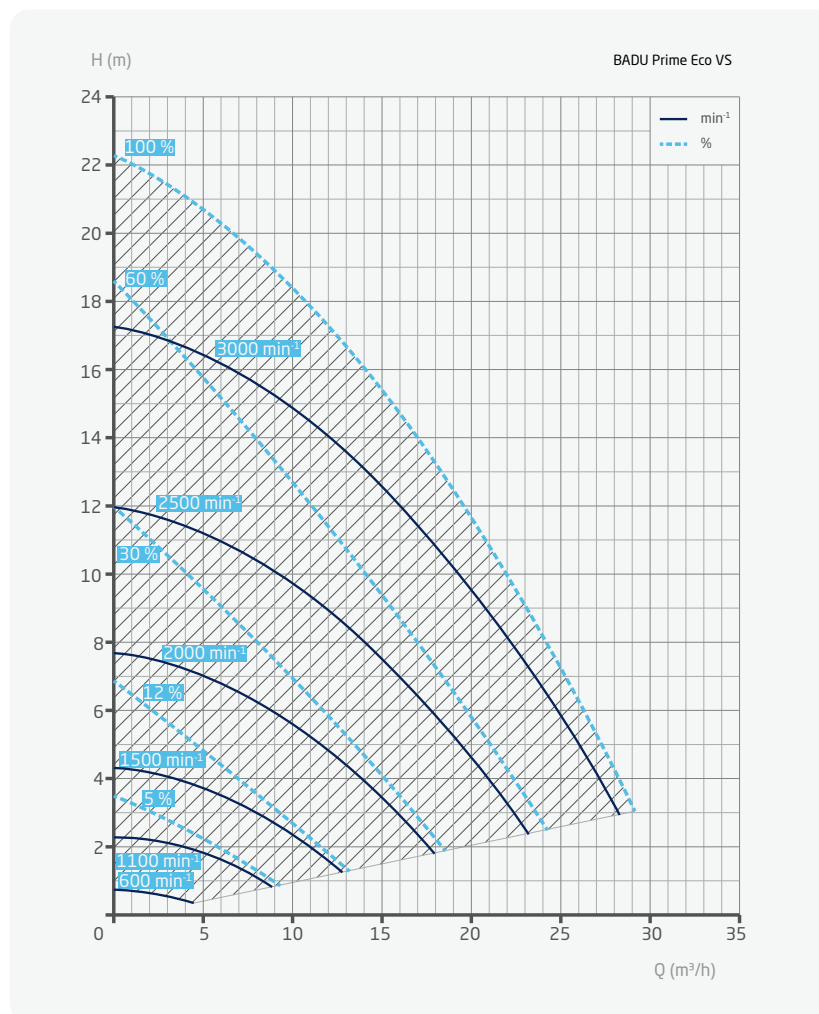

Artikelnummer

Bezeichnung

Preis CHF



**SCHWIMMBADPUMPEN BADU PRIME 7-20**

- aus hochwertigem, glasfaserverstärktem Polypropylen
  - korrosionsbeständig
  - selbstansaugend
  - Eingang Prime 7 - Prime 11 = 1½"
  - Prime 13 - Prime 20 = 2"
- Ausgang alle 1½"
  - geräuscharme Ausführung
  - Öffnungshilfe im Lieferumfang enthalten

C

		P2 Abgabe	P1 Aufnahme	bei 10 mWs	
033180	Badu Prime 7, 230 V	0,30 kW	0,54 kW	5 m <sup>3</sup> /h	935.00
033181	Badu Prime 7, 400 V	0,30 kW	0,51 kW	5 m <sup>3</sup> /h	897.00
033182	Badu Prime 11, 230 V	0,45 kW	0,65 kW	8,5 m <sup>3</sup> /h	1'002.00
033183	Badu Prime 11, 400 V	0,45 kW	0,63 kW	8,5 m <sup>3</sup> /h	945.00
033184	Badu Prime 13, 230 V	0,55 kW	0,87 kW	11,5 m <sup>3</sup> /h	1'034.00
033185	Badu Prime 13, 400 V	0,55 kW	0,81 kW	11,5 m <sup>3</sup> /h	1'014.00
033186	Badu Prime 15, 230 V	0,75 kW	1,10 kW	15 m <sup>3</sup> /h	1'117.00
033187	Badu Prime 15, 400 V	0,75 kW	1,00 kW	15 m <sup>3</sup> /h	1'052.00
033188	Badu Prime 20, 230 V	1,00 kW	1,40 kW	18 m <sup>3</sup> /h	1'195.00
033189	Badu Prime 20, 400 V	1,00 kW	1,26 kW	18 m <sup>3</sup> /h	1'070.00
035-066	Kabel mit Stecker 230 V, 3 m				13.35
033-160	Vorfilterschlüssel PP zu Badu Prime 7 bis Prime 20				19.00
033-410	Klarsichtdeckel mit integrierter LED-Beleuchtung				85.00

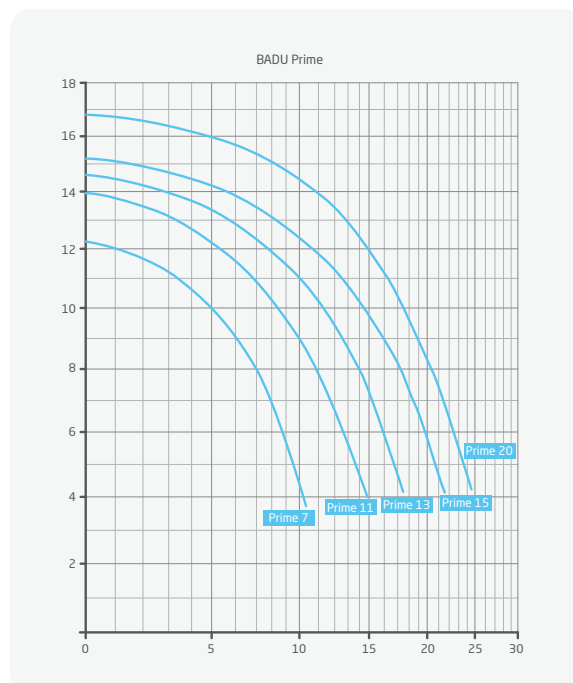

Artikelnummer

Bezeichnung

Preis CHF



**SCHWIMMBADPUMPEN BADU PRIME 25-48**

- aus hochwertigem, glasfaserverstärktem Polypropylen
- korrosionsbeständig
- selbstansaugend
- Eingang/Ausgang Prime 25 und Prime 30 = Ø 75 mm; Prime 40 und Prime 48 = Ø 90 mm
- geräuscharme Ausführung
- Öffnungshilfe im Lieferumfang enthalten

C

		P2 Abgabe	P1 Aufnahme	bei 10 mWs	
033190	Badu Prime 25, 400 V	1,30 kW	1,55 kW	22 m <sup>3</sup> /h	1'540.00
033191	Badu Prime 30, 400 V	1,50 kW	1,77 kW	28 m <sup>3</sup> /h	1'694.00
033192	Badu Prime 40, 400 V	2,20 kW	2,55 kW	39 m <sup>3</sup> /h	1'964.00
033193	Badu Prime 48, 400 V	2,60 kW	3,00 kW	46 m <sup>3</sup> /h	2'174.00
033-202	Vorfilterschlüssel PP zu Badu Prime 25 bis Prime 48				30.00
033-030	Bundbuchse PVC, grau, innen d 90 mm				54.00

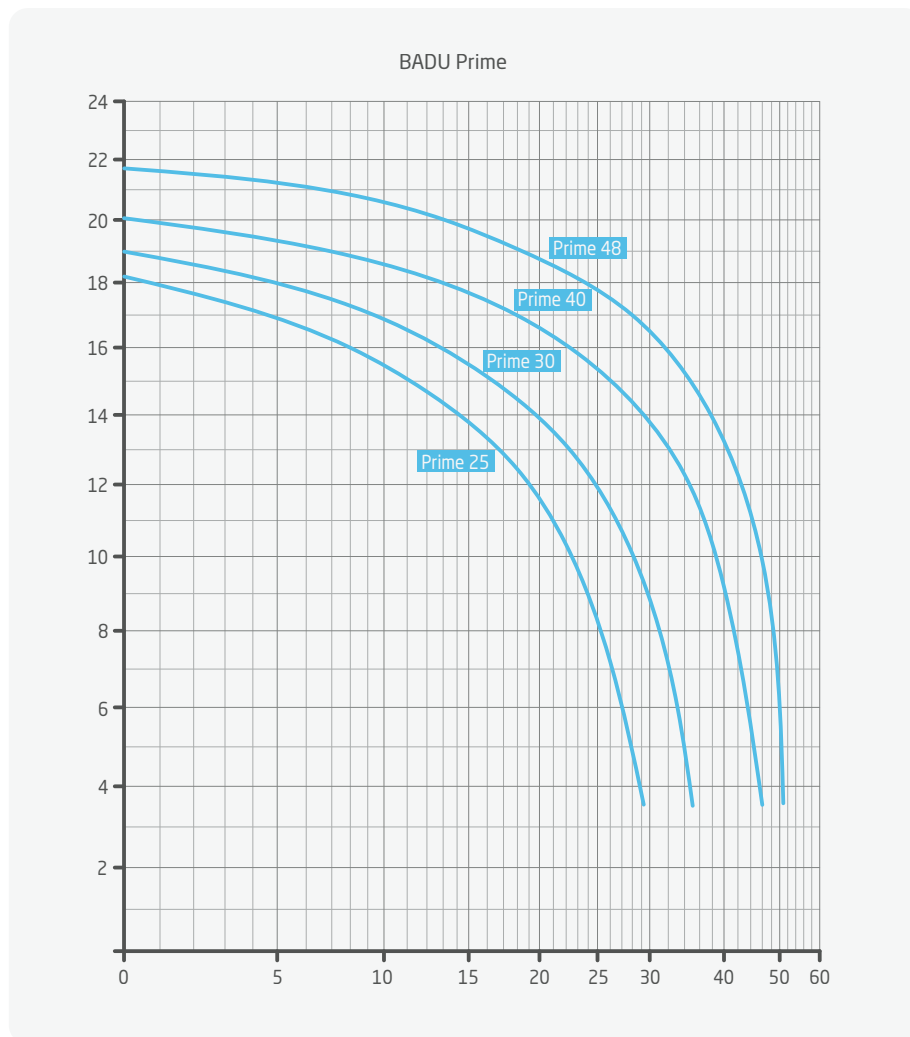

Artikelnummer

Bezeichnung

Preis CHF



**SCHWIMMBADPUMPEN BADU ECO FLEX - FREQUENZREGULIERT mit variabel einstellbaren Geschwindigkeiten (Nachfolger Badu Eco Motion)**

C

Hocheffiziente Pumpe mit Permanentmagnet-Motor für die grossen Aufgaben im Premium-Sektor. Ein durch Steckprinzip modular aufgesetzter Umrichter auf dem Motor kombiniert mit der erfolgreichen BADU Prime. Die benutzerfreundliche, intuitive Bedienung über eine Tastatur sowie eine Vielzahl an Schnittstellen lassen kaum noch mehr Komfort an einer Pumpe zu.

- einfache Programmierung
- **Überblick über alle wichtigen Betriebsparameter**
- Programmierung bleibt bei Stromausfall komplett erhalten
- Saug- und Druckanschluss 90 mm
- Nennstrom max. 12,0 A
- **direkt ansteuerbar mit AS Control 4 (081060), AS Control Plus (081190) und Euromatik.net (081045)**



		P2 Abgabe	P1 Aufnahme	
034115	Badu Eco Flex, 230 V	max. 2,20 kW	max. 2,60 kW	2'412.00

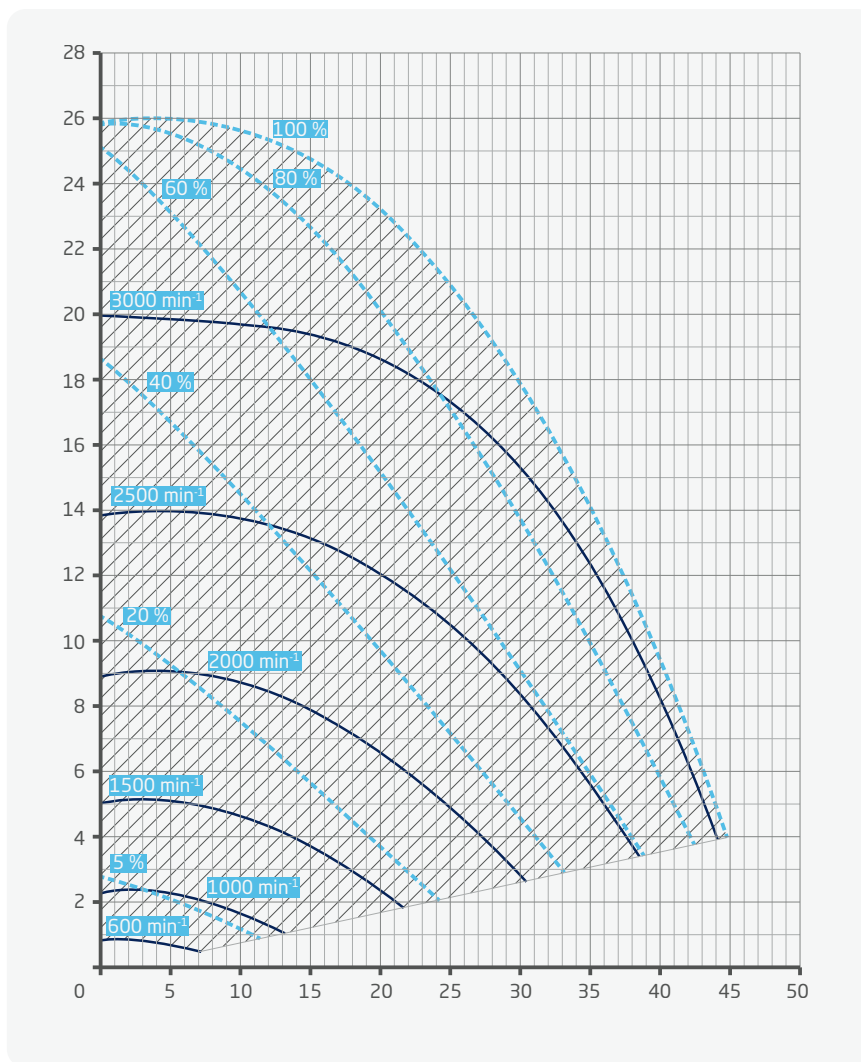



Artikelnummer      Bezeichnung      Preis CHF

**SCHWIMMBADPUMPEN BADU BRONZE**

- schweres Bronze-Gehäuse GBZ10, hohe Laufruhe und Stabilität
- hohe Whirlpool- und Seewasserbeständigkeit
- Eingang 2" / Ausgang 2"
- geräuscharme Ausführung
- Öffnungshilfe im Lieferumfang enthalten

C

Artikelnummer	Bezeichnung	P2 Abgabe	P1 Aufnahme	bei 10 mWs	Preis CHF
033023*	Badu Bronze 11, 230 V	0,45 kW	0,69 kW	8,5 m <sup>3</sup> /h	2'234.00
033025	Badu Bronze 14, 230 V	0,55 kW	0,85 kW	11,5 m <sup>3</sup> /h	2'252.00
033026	Badu Bronze 14, 400 V	0,55 kW	0,75 kW	11,5 m <sup>3</sup> /h	2'252.00
033028	Badu Bronze 22, 400 V	1,00 kW	1,24 kW	18,0 m <sup>3</sup> /h	2'400.00
033030	Badu Bronze 25, 400 V	1,30 kW	1,62 kW	21,0 m <sup>3</sup> /h	2'505.00
033032	Badu Bronze 30, 400 V	1,50 kW	1,85 kW	26,0 m <sup>3</sup> /h	2'777.00
035-066	Kabel mit Stecker 230 V, 3 m				13.35
033-160	Vorfilterschlüssel				19.00
033-410	Klarsichtdeckel mit LED-Beleuchtung				85.00

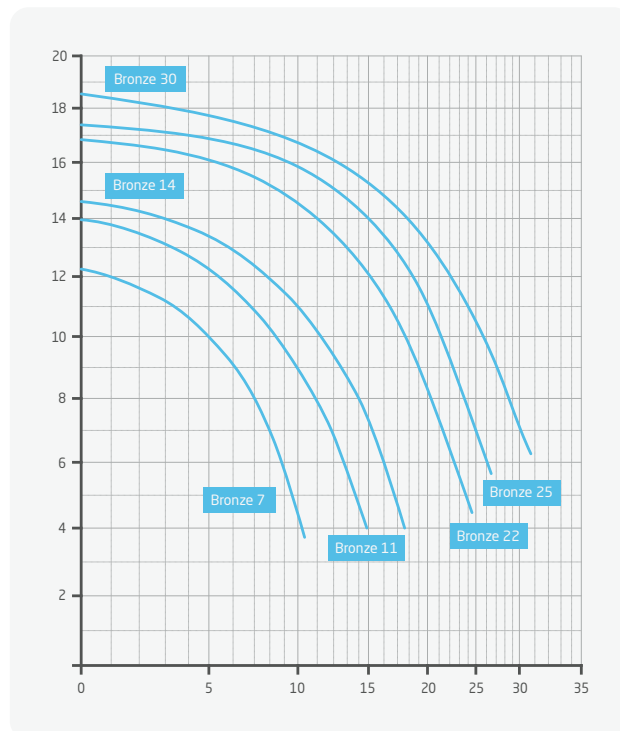

\*Nur solange Vorrat!



Artikelnummer

Bezeichnung

Preis CHF



**SCHWIMMBADPUMPEN BADU PROFI ECO VS - FREQUENZREGULIERT**

C

Mit drei individuell einstellbaren Geschwindigkeiten. Mit maximaler Energieeffizienz. Ein integriertes Bedienteil und simple Menüführung sorgen für einfachste Handhabung.

- einfache Bedienung durch bewährte Folientastatur mit 8 Tasten ohne Doppelbelegung
- Anzeige des aktuellen Verbrauchs über Infotaste
- variable Programmierung der Ansaugzeit und Drehzahl über Ansaugtaste
- externe Ansteuerung der Drehzahlen und OFF-Funktion über potentialfreie Kontakte
- **direkt ansteuerbar mit AS Control 4 (081060), AS Control Plus (081190) und Euromatik.net (081045)**
- Klarsichtdeckel mit integrierter LED-Beleuchtung
- PVC-Sauganschluss Ø 75/63 mm (ausssen/innen), PVC-Druckanschluss Ø 75/63 mm (ausssen/innen)
- Nennstrom 7,8 A



		P2 Abgabe	P1 Aufnahme	
034101	Badu Profi Eco VS, 230 V	1,40 kW	1,80 kW	1'967.00
033-410	Klarsichtdeckel mit LED-Beleuchtung			85.00
033-414	PE-Anschluss-Zusatz-Set 75, Ø i/a 63/74 mm (2 PE-Bundbuchsen)			50.00

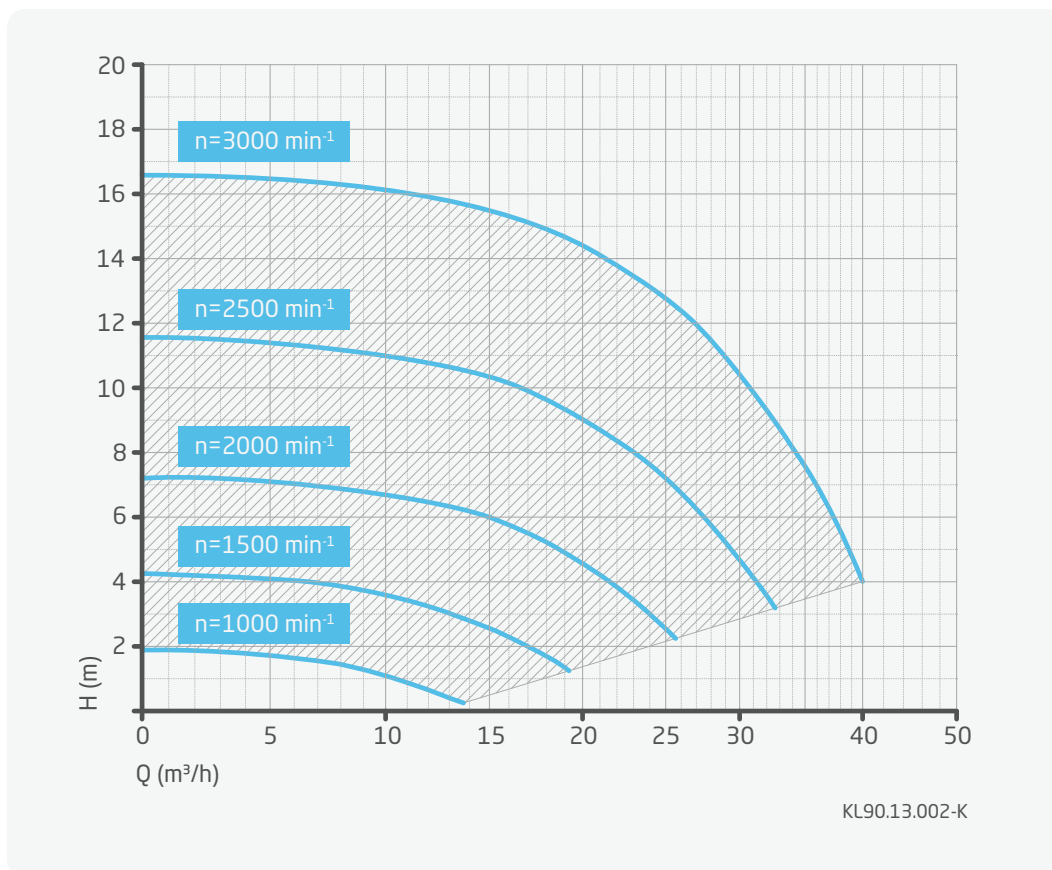



Artikelnummer

Bezeichnung

Preis CHF



**SCHWIMMBADPUMPEN BADU PROFI**

Europaweit nur für den Fachhandel. Maximal effizient.

C

- aus hochwertigem, glasfaserverstärktem Polypropylen
- korrosionsbeständig
- Klarsichtdeckel mit integrierter LED-Beleuchtung
- selbstansaugend
- PVC-Sauganschluss Ø 75/63 mm (ausssen/innen), PVC-Druckanschluss Ø 75/63 mm (ausssen/innen)
- Öffnungshilfe im Lieferumfang enthalten
- grosser Vorfilterkorb mit LED Beleuchtung

		P2 Abgabe	P1 Aufnahme	bei 10 mWs	
033165	Badu Profi 32, 400 V	1,30 kW	1,54 kW	29 m <sup>3</sup> /h	1'677.00
033167	Badu Profi 38, 400 V	1,80 kW	2,10 kW	35 m <sup>3</sup> /h	1'842.00
033169	Badu Profi 48, 400 V	2,20 kW	2,54 kW	43 m <sup>3</sup> /h	2'122.00
033-410	Klarsichtdeckel mit LED-Beleuchtung				85.00
033-414	PE-Anschluss-Zusatz-Set 75, Ø i/a 63/74 mm (2 PE-Bundbuchen)				50.00

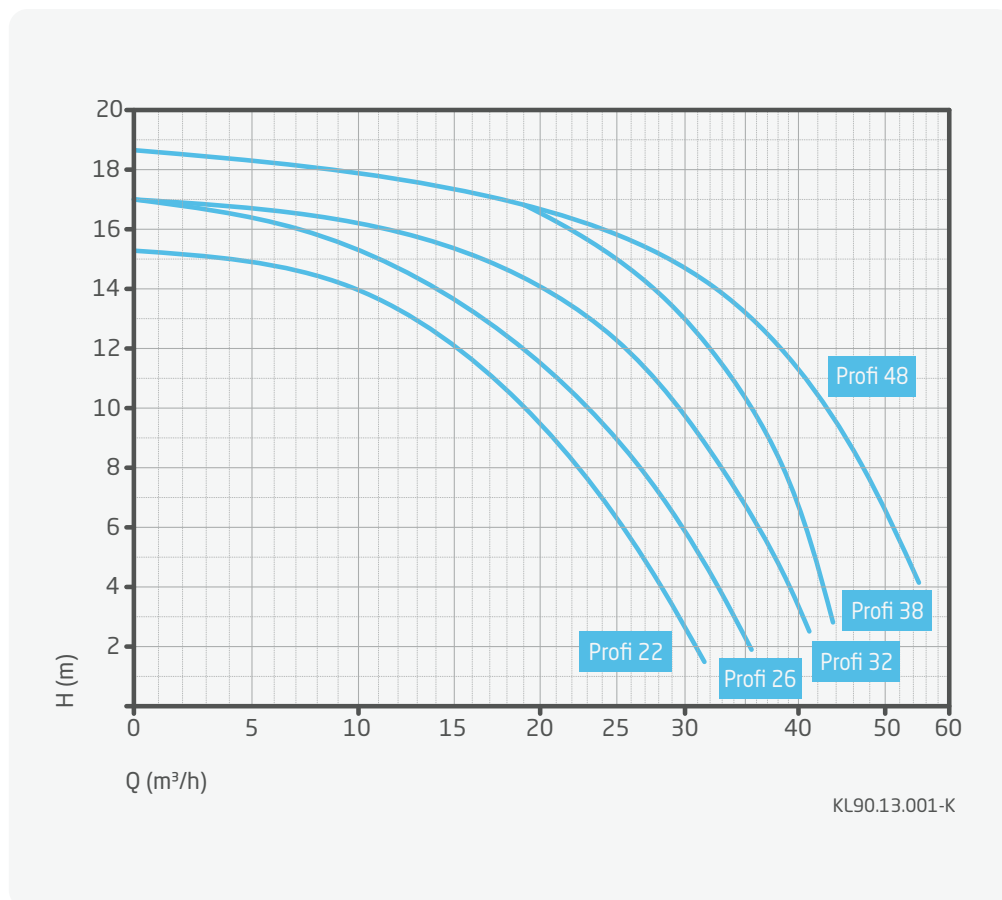

Artikelnummer

Bezeichnung

Preis CHF



**SCHWIMMBADPUMPEN BADU EASY FIT ECO VS - FREQUENZREGULIERT**

C

Selbstansaugende Umwälzpumpe mit grosser Anschlussflexibilität. 6 adaptive Anschluss-Sets passend für 8 Fremdbaureihen. Mit dem regelbaren Motor wird der Leistungsbereich von der Badu EasyFit 9 bis ca. zur EasyFit 24 abgedeckt, was die Lagerhaltung von nur einem einzigen Modell notwendig macht.

- aufwendige Anpassungen an vorhandenen Rohrleitungen entfallen nahezu beim Ersatz
- effiziente Energieeinsparung durch regelbaren Permanentmagnet-Motor
- einfache Programmierung durch bewährte Folientastatur mit 8 Tasten ohne Doppelbelegung
- Anzeige des aktuellen Verbrauchs über Infotaste
- variable Programmierung der Ansaugzeit und Drehzahl über Ansaugtaste
- externe Ansteuerung der Drehzahlen und OFF-Funktion über potentialfreie Kontakte
- Saug- und Druckanschluss 63 mm
- Nennstrom 6,1 A
- **direkt ansteuerbar mit AS Control 4 (081060), AS Control Plus (081190) und Euromatik.net (081045)**



		P2 Abgabe	P1 Aufnahme	
033250	Badu Easy Fit Eco VS, 230 V	1,10 kW	1,40 kW	1'867.00
033245	Anschluss, u. a. passend für «Pentair Whisperflo»			55.00
033246	Anschluss, u. a. passend für «Hayward Super Pump»			55.00
033247	Anschluss, u. a. passend für «Sta-Rite 5P2R Duraglas»			55.00
033251	Anschluss, u. a. passend für «Astral Super Sprint»			55.00
033252	Anschluss, u. a. passend für «Sta-Rite Dynaglas»			55.00

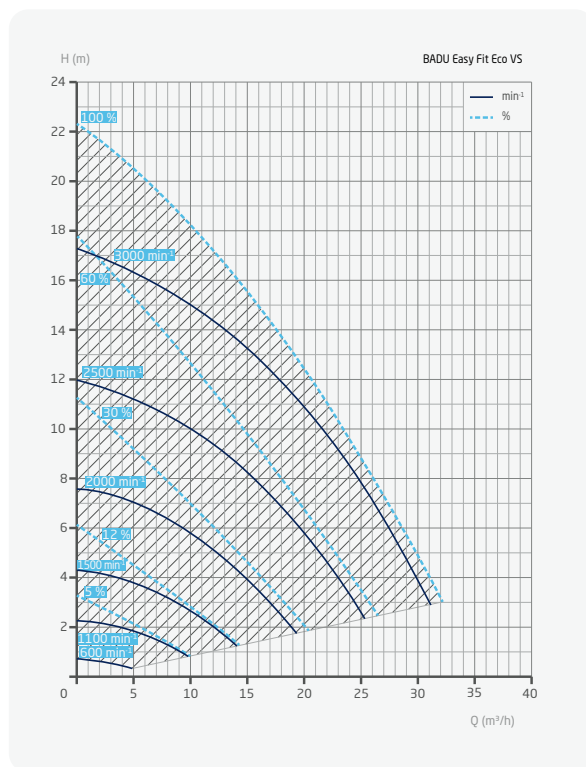

Artikelnummer

Bezeichnung

Preis CHF



**SCHWIMMBADPUMPEN BADU ALPHA**

Neuer Standard für kleine Pools – so optimiert wie noch nie.

C

- hydraulisch neu ausgelegt, ausgezeichneter Wirkungsgrad
- einfache Anpassung an vorhandenes Rohrleitungssystem, da Einbaumasse kompatibel zu Badu Magic
- Eingang / Ausgang 50 mm

		P2 Abgabe	P1 Aufnahme	bei 10 mWs	
033260	Badu Alpha 6, 230 V	0,18 kW	0,34 kW	3,0 m <sup>3</sup> /h	550.00
033261	Badu Alpha 8, 230 V	0,25 kW	0,40 kW	4,5 m <sup>3</sup> /h	572.00
033262	Badu Alpha 10, 230 V	0,40 kW	0,60 kW	7,5 m <sup>3</sup> /h	594.00
033263	Badu Alpha 12, 230 V	0,45 kW	0,62 kW	9,0 m <sup>3</sup> /h	614.00
035-066	Kabel mit Stecker 230 V, 3 m				13.35

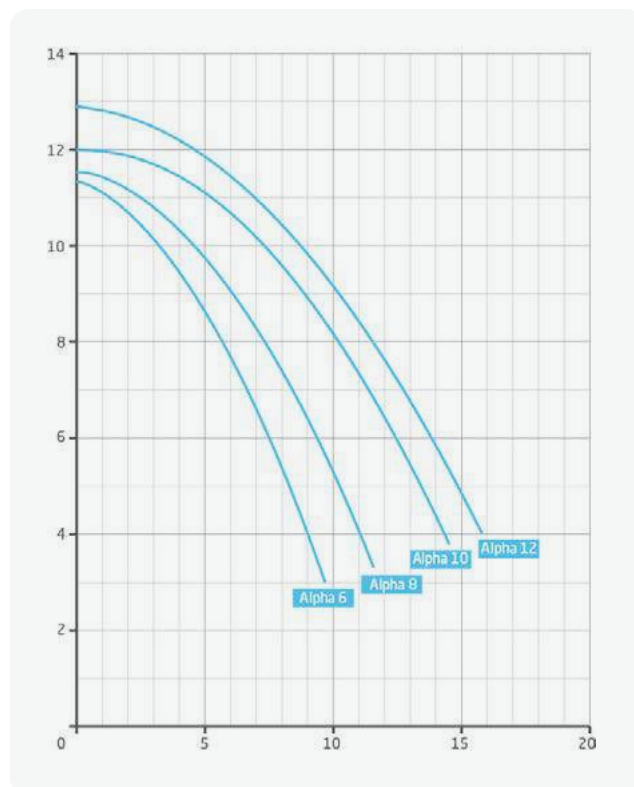

Artikelnummer

Bezeichnung

Preis CHF



**SCHWIMMBADPUMPEN BADU ALPHA ECO SOFT - FREQUENZREGULIERT**

C

Drei individuell einstellbare Geschwindigkeiten, maximale Energieeffizienz und hoher Wirkungsgrad.

- externe Ansteuerung der Drehzahlen und OFF-Funktion über potentialfreie Kontakte
- **direkt ansteuerbar mit AS Control 4 (081060), AS Control Plus (081190) und Euromatik.net (081045)**
- Eingang / Ausgang 50 mm
- Nennstrom 3,2 A



Artikelnummer	Bezeichnung	P2 Abgabe	P1 Aufnahme	Preis CHF
034112	Badu Alpha Eco Soft, 230 V	0,50 kW	0,75 kW	1'262.00

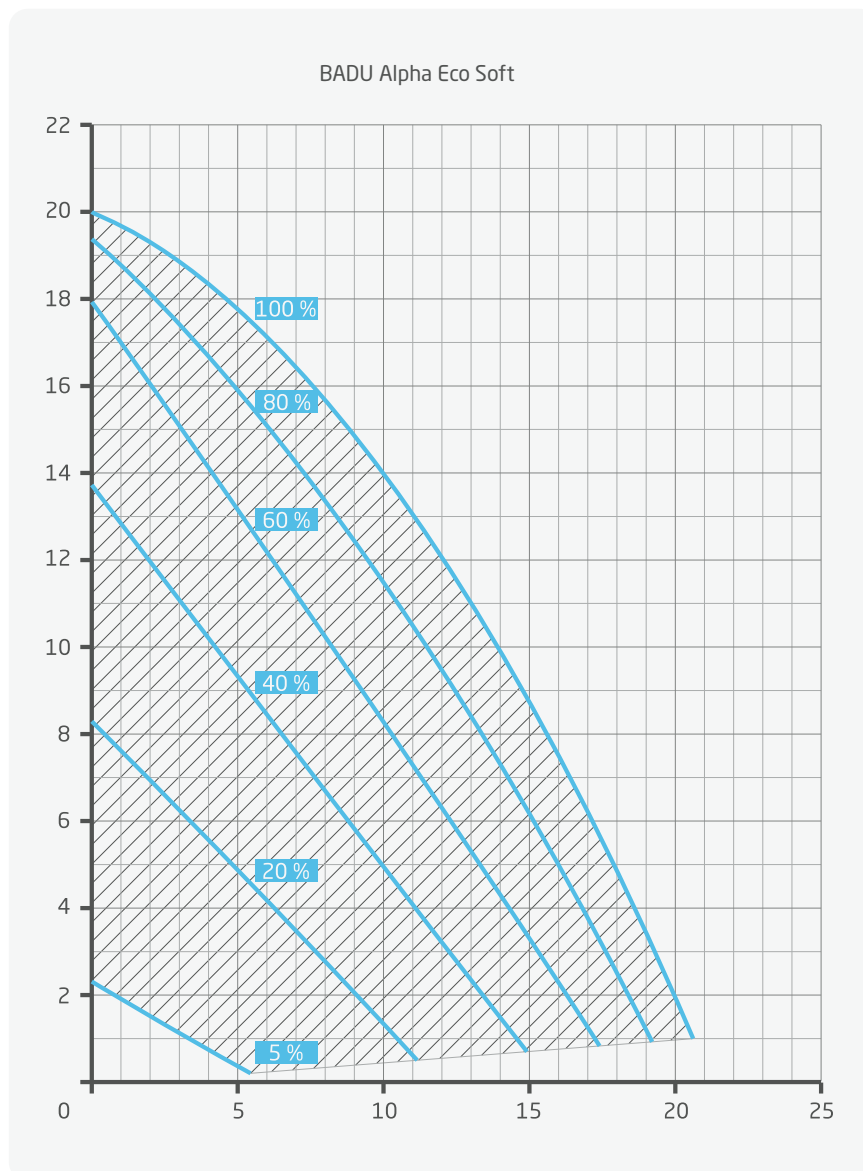



**TIPP**  
Wir empfehlen aus Energieeffizienzgründen den Einsatz eines Frequenzumrichters.

**ACHTUNG**  
Anschlüsse aus ABS, darf nicht mit Pevicol geklebt werden.

Artikelnummer      Bezeichnung      Preis CHF

**UMWÄLZPUMPE BADU RESORT FÜR HOTEL- UND ÖFFENTLICHE BÄDER INKL. KALTLEITER** **C**

		P2 Abgabe	P1 Aufnahme	bei 10 mWs	
033222	Badu Resort 30, 400 V	1,5 kW	1,77 kW	30 m <sup>3</sup> /h	2'110.00
033223	Badu Resort 40, 400 V	2,2 kW	2,55 kW	40 m <sup>3</sup> /h	2'350.00
033224	Badu Resort 45, 400 V	2,6 kW	3,00 kW	45 m <sup>3</sup> /h	2'405.00
033225	Badu Resort 50, 400 V	3,0 kW	3,45 kW	50 m <sup>3</sup> /h	2'657.00
033226	Badu Resort 55, 400 V	4,0 kW	4,55 kW	55 m <sup>3</sup> /h	3'290.00
033227	Badu Resort 60, 400 V	2,6 kW	3,00 kW	50 m <sup>3</sup> /h	2'530.00
033228	Badu Resort 70, 400 V	3,0 kW	3,45 kW	70 m <sup>3</sup> /h	2'789.00
033229	Badu Resort 80, 400 V	4,0 kW	4,55 kW	80 m <sup>3</sup> /h	3'342.00
033231	Badu Resort 110, 400 V	5,5 kW	6,15 kW	110 m <sup>3</sup> /h	3'784.00

**ZUBEHÖR ZU BADU RESORT** **C**

033-202	Dreifach-Ringschlüssel	30.00
033-030	Bundbuchse PVC, grau, innen d 90 mm	54.00
033-158	Bundbuchse PVC, grau, innen d 110 mm	62.00

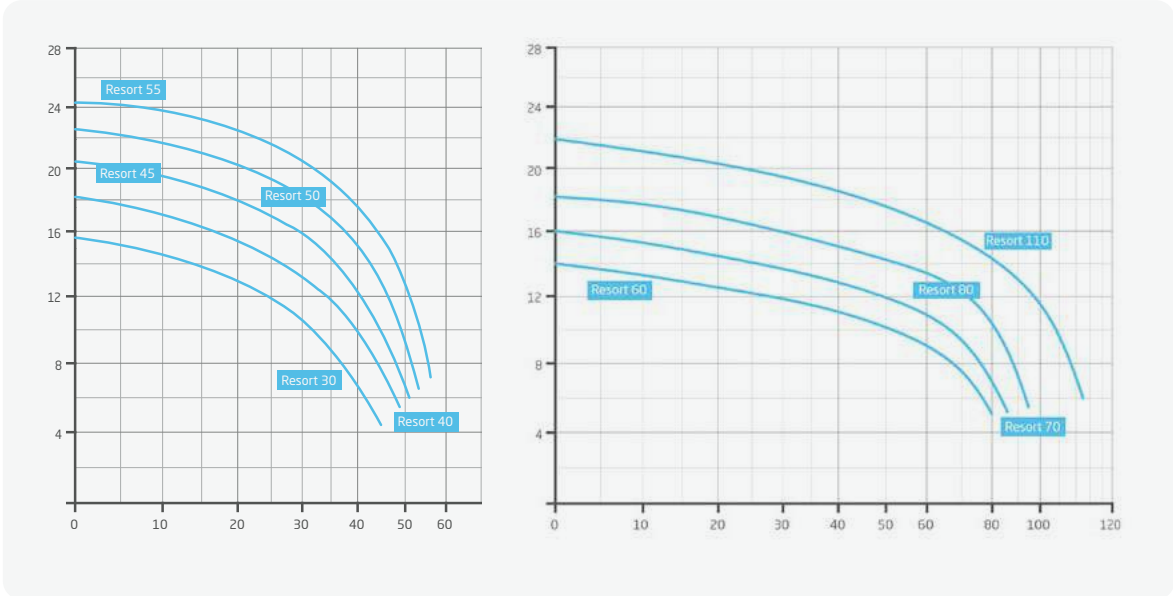

Artikelnummer      Bezeichnung      Preis CHF



a

**MASSAGE- UND GEGENSTROMPUMPE BADU 21-50, 21-60 UND 21-80**

c



b



c

		P2 Abgabe	P1 Aufnahme	bei 10 mWs	
033203	(a) Badu 21-50/42G, 230 V	1,1 kW	1,63 kW	28 m <sup>3</sup> /h	1'360.00
033204	(a) Badu 21-50/42G, 400 V	1,1 kW	1,33 kW	28 m <sup>3</sup> /h	1'229.00
033215	(a) Badu 21-50/43G, 230 V	1,6 kW	2,27 kW	38 m <sup>3</sup> /h	1'489.00
033216	(a) Badu 21-50/43G, 400 V	1,6 kW	1,90 kW	38 m <sup>3</sup> /h	1'302.00
033217	(a) Badu 21-60/44G, 400 V	2,2 kW	2,55 kW	50 m <sup>3</sup> /h	1'482.00
033218	(a) Badu 21-60/46G, 400 V	3,0 kW	3,45 kW	55 m <sup>3</sup> /h	1'739.00
033219	(b) Badu 21-80/32G, 400 V	2,6 kW	3,00 kW	52 m <sup>3</sup> /h	1'947.00
033220	(b) Badu 21-80/33G, 400 V	3,0 kW	3,45 kW	65 m <sup>3</sup> /h	1'947.00
033221	(b) Badu 21-80/34G, 400 V	4,0 kW	4,55 kW	85 m <sup>3</sup> /h	2'674.00
033-161	(c) Kunststoff-Übergangsstück 2 3/4" x 75/90 mm				48.20
033-162	Flachdichtung 2 3/4"				3.85

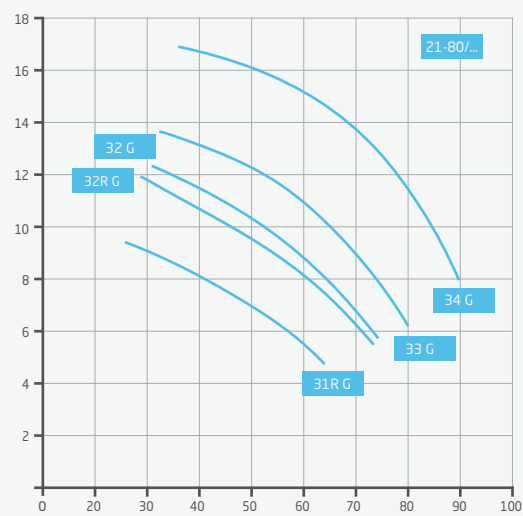
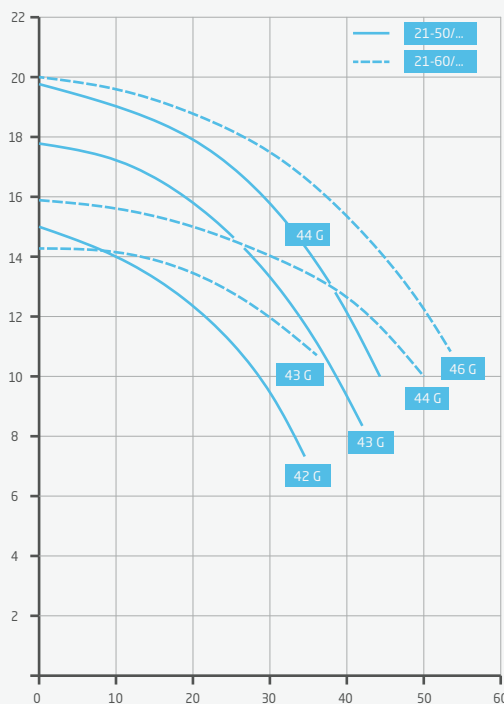

Artikelnummer Bezeichnung Preis CHF



UMWÄLZPUMPEN 21-40					C
Artikelnummer	Bezeichnung	P2 Abgabe	P1 Aufnahme	bei 10 mWS	Preis CHF
033201	Badu 21-40/63G, 230 V G 2"	0,55 kW	0,85 kW	12 m³/h	784.00
033202	Badu 21-40/64G, 230 V G 2"	0,75 kW	1,05 kW	16 m³/h	942.00
033205	Badu 21-40/55G, 230 V G 2"	1,0 kW	1,40 kW	23 m³/h	1'020.00
033206	Badu 21-40/58G, 230 V G 2" Ersatzpumpe Riviera Pool	1,5 kW	2,0 kW	30 m³/h	1'237.00
		P2 Abgabe	P1 Aufnahme	bei 15 mWS	
033209	Badu 21-40/58HG, 230 V G 2" ohne PN-Schalter	1,5 kW	2,0 kW	23 m³/h	1'255.00
223-128	Badu 21-40/58HG, 230 V G 2" mit PN-Schalter, Ersatzpumpe Riviera Pool	1,5 kW	2,0 kW	23 m³/h	1'325.00
033-020	(a) Spezial Verschraubung zu Badu 21-40 G 2" mit Klebemuffe Ø 50 mm				18.00



MESSWASSERPUMPE V 600					C
Mit einem optimalen Leistungsbereich von ca. 600 l/h, normalsaugend.					
<ul style="list-style-type: none"> <li>Eingang G 3/4" / Ausgang G 3/4"</li> <li>laut!</li> </ul>		<ul style="list-style-type: none"> <li>Empfehlung: Aufstellung nur in Technikräumen</li> </ul>			
Artikelnummer	Bezeichnung	P2 Abgabe	P1 Aufnahme	bei 10 mWS	Preis CHF
033050	MWP V 600, 230 V	0,14 kW	0,28 kW	600 l	539.00
035-066	Kabel mit Stecker 230 V, 3 m				13.35



MESSWASSER- UND TREIBWASSERPUMPE SELBSTANSAUGEND					C
Niedriger Stromverbrauch und Korrosionsbeständigkeit gegen Schwimmbadwasser zeichnen diese Messwasserpumpen ebenso aus wie Zuverlässigkeit und Langlebigkeit. Sie sind selbstansaugend und können daher auch bis zu 2 m über dem Wasserspiegel eingebaut werden.					
<ul style="list-style-type: none"> <li>Eingang 32 mm / Ausgang 25 mm</li> </ul>		<ul style="list-style-type: none"> <li>230 V Ausführung mit 3,5 m Kabel und Stecker</li> </ul>			
Artikelnummer	Bezeichnung	P2 Abgabe	P1 Aufnahme	bei 6 mWS	Preis CHF
033014	MWP 1, 230 V	0,18 kW	0,35 kW	4 m³/h	500.00
033015	MWP 2, 230 V	0,25 kW	0,45 kW	6 m³/h	537.00



Artikelnummer      Bezeichnung      Preis CHF



**MESSWASSERPUMPE M3 - FREQUENZREGULIERT**

Selbstansaugend, korrosionsfest, energieeffizient. Drehzahlregulierte Messwasserpumpe mit verschiedenen Leistungsstufen.

- Eingang 32 mm / Ausgang 25 mm
- 230 V Ausführung mit 3,5 m Kabel und Stecker



		P2 Abgabe	P1 Aufnahme	
034116	M3 Eco Soft	0,50 kW	0,75 kW	1'262.00



**SCHWIMMBADPUMPEN BADU TOP II**

- aus hochwertigem, glasfaserverstärktem Polypropylen, selbstansaugend
- Eingang 2" / Ausgang 1½"
- 230 V Ausführung mit 3,5 m Kabel und Stecker

		P2 Abgabe	P1 Aufnahme	bei 10 mWS	
033041	Badu Top 8, 230 V	0,30 kW	0,50 kW	7,0 m³/h	574.00
033042	Badu Top 8, 400 V	0,30 kW	0,50 kW	7,0 m³/h	574.00
033043	Badu Top 12, 230 V	0,45 kW	0,65 kW	9,5 m³/h	605.00
033044	Badu Top 12, 400 V	0,45 kW	0,63 kW	9,5 m³/h	605.00
033045	Badu Top 14, 230 V	0,65 kW	0,97 kW	12,0 m³/h	719.00
033046	Badu Top 14, 400 V	0,65 kW	0,97 kW	12,0 m³/h	719.00
033047	Badu Top 20, 230 V	1,0 kW	1,37 kW	17,5 m³/h	980.00
033048	Badu Top 20, 400 V	1,0 kW	1,24 kW	20,0 m³/h	980.00



**PUMPENVORFILTER**

191130	Vorfilter aus PEH, Anschlüsse 2"	463.00
--------	----------------------------------	--------



Artikelnummer      Bezeichnung      Preis CHF



**TAUCHMOTORPUMPE TYP TOP 59 WS - MIT SCHWIMMERSCHALTER**

**C**

Aus korrosionsbeständigem Kunststoff, zur Förderung von reinem, getrübbtem oder leicht verschmutztem Wasser, bei kurzen und mittleren Laufzeiten.

033016      Tauchmotorpumpe Typ TOP 59 WS      430.00

**TECHNISCHE DETAILS**

	<b>TOP 59</b>
<b>Leistungsabgabe P2</b>	0,50 kW
<b>Fördermenge bei 3 m H</b>	8,5 m³/h
<b>Grösster Ø</b>	150 mm
<b>Korngrösse</b>	10 mm
<b>Gewicht</b>	6,3 kg
<b>Netzanschluss</b>	230 V
<b>Wassertemp. max.</b>	40 °C
<b>Schlauchanschluss</b>	1¼"



**EDELSTAHL-TAUCHMOTORPUMPE - MIT SCHWIMMERSCHALTER**

**C**

Zur Förderung von leicht verschmutztem Wasser mit Feststoffkörner bis 10 mm. Hochwertige Tauchpumpe aus CrNi-Stahl 1.4301 mit doppelter Wellendichtung in Oelvorlage. Alle Pumpen mit 10 m Kabel und Schwimmerschalter.

033017	Top 71 WS, 230 V, 0,25 kW	707.00
033018	Top 72 WS, 230 V, 0,55 kW	1'090.00
033019	Top 73 WS, 230 V, 0,75 kW	1'352.00
033020	Top 74 WS, 230 V, 1,10 kW	1'420.00

**TECHNISCHE DETAILS**

	<b>TOP 71</b>	<b>TOP 72</b>	<b>TOP 73</b>	<b>TOP 74</b>
<b>15 H (m)</b>	-	-	-	5,0 m³/h
<b>13 H (m)</b>	-	-	2,0 m³/h	7,0 m³/h
<b>11 H (m)</b>	-	3,0 m³/h	5,0 m³/h	10,0 m³/h
<b>9 H (m)</b>	1,0 m³/h	6,0 m³/h	7,0 m³/h	13,0 m³/h
<b>7 H (m)</b>	3,8 m³/h	9,0 m³/h	10,0 m³/h	16,0 m³/h
<b>5 H (m)</b>	6,9 m³/h	12,0 m³/h	14,0 m³/h	19,0 m³/h
<b>3 H (m)</b>	8,8 m³/h	15,0 m³/h	17,0 m³/h	-



# Frequenzumrichter

Artikelnummer      Bezeichnung      Preis CHF

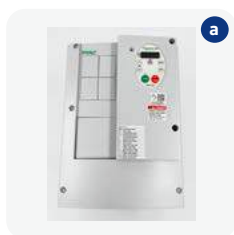

### FREQUENZUMRICHTER - 400 V - INDIVIDUELL PROGRAMMIERBAR

- 4 voreingestellte Drehzahlen
- einfachste Programmierung vor Ort durch Bedienterminal, zur optimalen Einstellung der Filteranlage
- erhältlich in der Ausführung IP55 (Schutz gegen Sprühwasser) oder in der günstigen Ausführung IP21 für Schaltschrankeinbau

### AS Frequenzumrichter Bedienterminal, speziell entwickelt für AS (für Programmierung zwingend notwendig):

- einfachste Programmierung der Motordaten
- 4 Sollwerte individuell einstellbar
- Anzeige der aktuellen Stromaufnahme, der Auslastung des FU's, der Drehzahl der Pumpe und der Frequenz der Pumpe
- komfortables, mehrsprachiges Touch-Display mit Hintergrundbeleuchtung
- immer wieder verwendbar - **gehört in jedes Montagefahrzeug**

Grössere Frequenzumrichter auf Anfrage.



## ACHTUNG

Falls ein Frequenzumrichter ohne Programmierung benötigt wird, ist dies bei der Bestellung deutlich anzugeben. Idealerweise mit einem P vor der Bestellnummer (Bsp. P-036125).

036120	(a) AS Frequenzumrichter 0,75 kW IP 55	825.00
036121	(a) AS Frequenzumrichter 1,50 kW IP 55	1'033.00
036122	(a) AS Frequenzumrichter 2,20 kW IP 55	1'242.00
036123	(a) AS Frequenzumrichter 4,00 kW IP 55	1'658.00
036124	(a) AS Frequenzumrichter 5,50 kW IP 55	1'767.00
036125	(b) AS Frequenzumrichter 0,75 kW IP 21 für Schaltschrankeinbau	633.00
036126	(b) AS Frequenzumrichter 1,50 kW IP 21 für Schaltschrankeinbau	894.00
036127*	(b) AS Frequenzumrichter 2,20 kW IP 21 für Schaltschrankeinbau	992.00
036128	(b) AS Frequenzumrichter 4,00 kW IP 21 für Schaltschrankeinbau	1'367.00
036129	(b) AS Frequenzumrichter 5,50 kW IP 21 für Schaltschrankeinbau	1'733.00
036119	(c) AS Frequenzumrichter Bedienterminal (speziell entwickelt für AS)	906.00

### TECHNISCHE DETAILS

Typ	IP 21		IP 55	
	0,76 / 1,50 / 2,20 kW	4,00 / 5,00 kW	0,76 / 1,50 / 2,20 kW	4,00 / 5,00 kW
Abmessung LxBxH	107 x 143 x 150 mm	142 x 184 x 150 mm	215 x 297 x 192 mm	230 x 340 x 208 mm
Gewicht ca.	2 kg	3,35 kg	7 kg	9,65 kg
Netzfrequenz (+/-2 Hz)	48-63 Hz		48-63 Hz	
Netzspannung (+/-10%)	3~380-480 V		3~380-480 V	
Schutzart	IP 21		IP 55	
Umgebungstemperatur	-10 °C - 40 °C ohne Lastmind.		-10 °C - 40 °C ohne Lastmind.	
Ansteuerung	mittels 4 Stk. potentialfreier Kontakte		mittels 4 Stk. potentialfreier Kontakte	
Kühlung	Kühlkörper und Lüfter		Kühlkörper und Lüfter	



Artikelnummer      Bezeichnung      Preis CHF



**BADU BLOCK UMWÄLZPUMPE MIT VORFILTER**

S

Normalsaugende, einstufige Spiralgehäusepumpen in vertikaler Blockausführung. Pumpe in Grauguss- oder Bronze-Ausführung mit RILSAN-beschichtetem Filtergehäuse. Flexibler Anbau von IE3- und PM-Motoren bis 55,00 kW. Die Prozessbauweise ermöglicht ein montagefreundliches Austauschen der Antriebseinheit ohne Demontage der Rohrleitungen. Durch die niedrige Drehzahl laufen die Pumpen geräusch- und verschleissarm. Eine optimale Laufruhe und Langlebigkeit der gesamten Pumpe ist sichergestellt. Die geschlossenen, ausgewuchteten Laufräder können den jeweils vorliegenden Betriebsverhältnissen individuell angepasst werden. Optional sind die Pumpen mit einem Korrosionsschutz ausrüstbar. Variable Druckstutzenstellung.

- Förderstrom Q bis max. 600/750 m<sup>3</sup>/h
- Förderhöhe H bis 40/55 m
- Wassertemperatur t max. 50 °C
- Betriebsdruck Pumpengehäuse 10 bar, Vorfiltergehäuse 5 bar

033104\*      Badu Block, W12, Gussgehäuse, Laufrad Bronze      auf Anfrage

033105\*      Badu Block, W05, Bronzegehäuse, Laufrad Bronze      auf Anfrage



**BADU NORMBLOCK ATTRAKTIONSPUMPE**

S

Normalsaugende, einstufige Spiralgehäusepumpen. Die Blockausführung ermöglicht grosse Umwälzleistungen bei geringem Platzbedarf. Pumpe in Grauguss- oder Bronze-Ausführung. Der Motor ist austauschbar, ohne dass die Pumpe komplett zerlegt bzw. die Gleitringdichtung ausgebaut werden muss. Flexibler Anbau von IE3- (inklusive Kaltleiterfühler) und PM-Motoren bis 55,00 kW. Durch die niedrige Drehzahl laufen die Pumpen geräusch- und verschleissarm. Eine optimale Laufruhe und Langlebigkeit der gesamten Pumpe ist sichergestellt. Die geschlossenen, ausgewuchteten Laufräder können den jeweils vorliegenden Betriebsverhältnissen individuell angepasst werden. Optional sind die Pumpen mit einem Korrosionsschutz ausrüstbar.

- Förderstrom Q bis max. 740 m<sup>3</sup>/h
- Förderhöhe H bis 100 m
- Förderguttemperatur t -30 °C bis 140 °C
- Betriebsdruck bis 16 bar

033101\*      Badu Normblock, W12, Gussgehäuse, Laufrad Bronze      auf Anfrage

033102\*      Badu Normblock, W05, Bronzegehäuse, Laufrad Bronze      auf Anfrage

\*Nicht ab Lager lieferbar. Lieferfrist auf Anfrage



Artikelnummer      Bezeichnung      Preis CHF



**BADU BLOCK BINERO UMWÄLZPUMPE MIT VORFILTER** **S**

Energieeffizient und korrosionsbeständig - selbst bei Solekonzentrationen ein zuverlässiger Partner.

Die innovative und neue Baureihe: BADU Block Binero.

Normalsaugende, einstufige Spiralgehäusepumpen in vertikaler Blockausführung. Pumpe in Grauguss-Ausführung mit thermoplastischer Korrosionsschutzbeschichtung auf Basis von Polyethylen. Filtergehäuse aus optimiertem technischen Hochleistungs-Kunststoff (THK) mit Acrylglas-Deckel bis 15,00 kW. Filtergehäuse mit RILSAN-Beschichtung und Acrylglas-Deckel ab 18,50 kW. Bronze-Laufrad in vollem Durchmesser. Gewuchtetes Laufrad in der Güteklasse 6,3 nach DIN 1940. Betriebspunkt wird über Frequenzumformer angefahren.

- flexibler Anbau von IE4-, IE 5- und PM-Motoren
- Filtergehäuse mit Klarsicht-Deckel
- Saugsieb aus Edelstahl
- Förderstrom Q bis max. 600/720 m<sup>3</sup>/h
- Förderhöhe H bis 25/36 m
- Wassertemperatur max. 40 °C
- Betriebsdruck Pumpengehäuse 10 bar, Vorfiltergehäuse mit Klarsichtdeckel 2,5 bar

038040\*      Badu Block Binero, mit thermoplastische Korrosionsschutzbeschichtung      auf Anfrage



**BADU NORMBLOCK BINERO ATTRAKTIONSPUMPE** **S**

Energieeffizient und korrosionsbeständig - selbst bei Solekonzentrationen ein zuverlässiger Partner.

Die innovative und neue Baureihe: Normblock Binero.

Normalsaugende, einstufige Spiralgehäusepumpen. Pumpe in Grauguss-Ausführung mit thermoplastischer Korrosionsschutzbeschichtung auf Basis von Polyethylen. Bronze-Laufrad in vollem Durchmesser. Gewuchtetes Laufrad in der Güteklasse 6,3 nach DIN 1940. Betriebspunkt wird über Frequenzumformer angefahren.

- flexibler Anbau von IE3- und PM-Motoren
- Förderstrom Q bis max. 720 m<sup>3</sup>/h
- Förderhöhe H bis 101 m
- Wassertemperatur max. 75 °C
- Betriebsdruck Pumpengehäuse bis 10 bar

038041\*      Normblock Binero, mit thermoplastischer Korrosionsschutzbeschichtung      auf Anfrage

\*Nicht ab Lager lieferbar. Lieferfrist auf Anfrage

Artikelnummer

Bezeichnung

Preis CHF



**TIPP**  
Die Prozessbauweise ermöglicht ein montagefreundliches Austauschen der Antriebseinheit ohne Demontage der Rohrleitungen.

**BADU BLOCK MULTI UMWÄLZPUMPE MIT VORFILTER**

S

Normalsaugende, einstufige Spiralgehäusepumpen in vertikaler Blockausführung. Korrosionsbeständig – **auch für hohe Solekonzentrationen**. Die Schwimmbadpumpe in Vollkunststoff-Ausführung (THK – Technischer Hochleistungs-Kunststoff) macht eine Innenbeschichtung überflüssig, dauerhaft widerstandsfähig, stoss-, schlag- und bruchfest, wartungsfrei und ökonomisch. Flexibler Anbau von IE3- und PM-Motoren bis 22,00 kW. Durch die niedrige Drehzahl laufen die Pumpen geräusch- und verschleissarm. Eine optimale Laufruhe und Langlebigkeit der gesamten Pumpe ist sichergestellt. Die geschlossenen Laufräder können den jeweils vorliegenden Betriebsverhältnissen individuell angepasst werden. Variable Druckstufenstellung.

- Förderstrom Q bis max. 410 m³/h
- Förderhöhe H bis 24 m
- Wassertemperatur t max. 40 °C
- Betriebsdruck max. 2,5 bar
- Drehzahl 1'450 min. -1

Artikelnummer	Bezeichnung	P2 Abgabe	bei 12 mWS	Preis CHF
038000*	Badu Block Multi, Typ 65/250, 400 V	3,00 kW	50 m³/h	5'169.00
038001*	Badu Block Multi, Typ 65/250, 400 V	4,00 kW	60 m³/h	5'281.00
038002*	Badu Block Multi, Typ 65/250, 400 V	5,50 kW	80 m³/h	5'908.00
038003*	Badu Block Multi, Typ 65/250, 400 V	7,50 kW	90 m³/h	6'710.00
038007*	Badu Block Multi, Typ 80/200, 400 V	3,00 kW	bei 10 mWS 68 m³/h	5'289.00
038008*	Badu Block Multi, Typ 80/200, 400 V	4,00 kW	75 m³/h	5'403.00
038009*	Badu Block Multi, Typ 80/200, 400 V	5,50 kW	110 m³/h	6'133.00
038004*	Badu Block Multi, Typ 100/250, 400 V	5,50 kW	100 m³/h	6'854.00
038005*	Badu Block Multi, Typ 100/250, 400 V	7,50 kW	150 m³/h	7'655.00
038006*	Badu Block Multi, Typ 100/250, 400 V	11,00 kW	200 m³/h	9'403.00
038021*	Badu Block Multi, Typ 125/250, 400 V	11,00 kW	200 m³/h	9'975.00
038022*	Badu Block Multi, Typ 125/250, 400 V	15,00 kW	300 m³/h	10'379.00
038023*	Badu Block Multi, Typ 125/250, 400 V	18,50 kW	360 m³/h	11'396.00
038024*	Badu Block Multi, Typ 125/250, 400 V	22,00 kW	410 m³/h	11'619.00

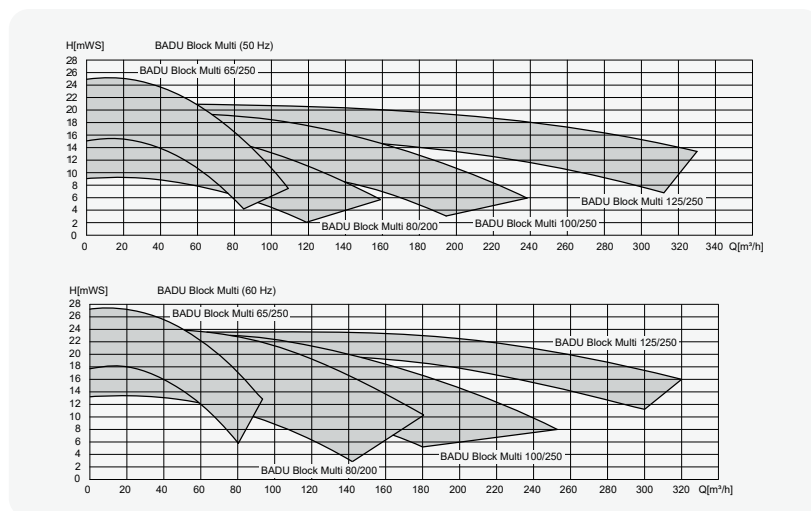

\*Nicht ab Lager lieferbar. Lieferfrist auf Anfrage



Artikelnummer

Bezeichnung

Preis CHF



**NORMBLOCK MULTI ATTRAKTIONSPUMPE**

S

Normalsaugende, einstufige Spiralgehäusepumpen. Die Blockausführung ermöglicht grosse Umwälzleistungen bei geringem Platzbedarf. Korrosionsbeständig – **auch für hohe Solekonzentrationen**. Die Schwimmbadpumpe in Vollkunststoff-Ausführung (THK – Technischer Hochleistungs-Kunststoff) macht eine Innenbeschichtung überflüssig, dauerhaft widerstandsfähig, stoss-, schlag- und bruchfest, wartungsfrei und ökonomisch. Flexibler Anbau von IE3- (inklusive Kaltleiterfühler) und PM-Motoren bis 22,00 kW. Durch die niedrige Drehzahl laufen die Pumpen geräusch- und verschleissarm. Eine optimale Laufruhe und Langlebigkeit der gesamten Pumpe ist sichergestellt. Die geschlossenen Laufräder können den jeweils vorliegenden Betriebsverhältnissen individuell angepasst werden.

- Förderstrom Q bis max. 410 m³/h
- Förderhöhe H bis 24 m
- Wassertemperatur t max. 40 °C
- Betriebsdruck max. 3 bar
- Drehzahl 1'450 min. -1

		P2 Abgabe	bei 12 mWS	
038010*	Badu Normblock Multi, Typ 65/250, 400 V	3,00 kW	50 m³/h	3'775.00
038011*	Badu Normblock Multi, Typ 65/250, 400 V	4,00 kW	60 m³/h	3'888.00
038012*	Badu Normblock Multi, Typ 65/250, 400 V	5,50 kW	80 m³/h	4'515.00
038013*	Badu Normblock Multi, Typ 65/250, 400 V	7,50 kW	90 m³/h	5'316.00
038025*	Badu Normblock Multi, Typ 80/200, 400 V	4,00 kW	80 m³/h	4'334.00
038026*	Badu Normblock Multi, Typ 80/200, 400 V	5,50 kW	115 m³/h	5'190.00
038014*	Badu Normblock Multi, Typ 100/250, 400 V	5,50 kW	100 m³/h	5'797.00
038015*	Badu Normblock Multi, Typ 100/250, 400 V	7,50 kW	150 m³/h	6'638.00
038016*	Badu Normblock Multi, Typ 100/250, 400 V	11,00 kW	200 m³/h	7'333.00
038017*	Badu Normblock Multi, Typ 125/250, 400 V	11,00 kW	200 m³/h	7'905.00
038018*	Badu Normblock Multi, Typ 125/250, 400 V	15,00 kW	300 m³/h	8'309.00
038019*	Badu Normblock Multi, Typ 125/250, 400 V	18,50 kW	360 m³/h	9'325.00
038020*	Badu Normblock Multi, Typ 125/250, 400 V	22,00 kW	410 m³/h	9'549.00

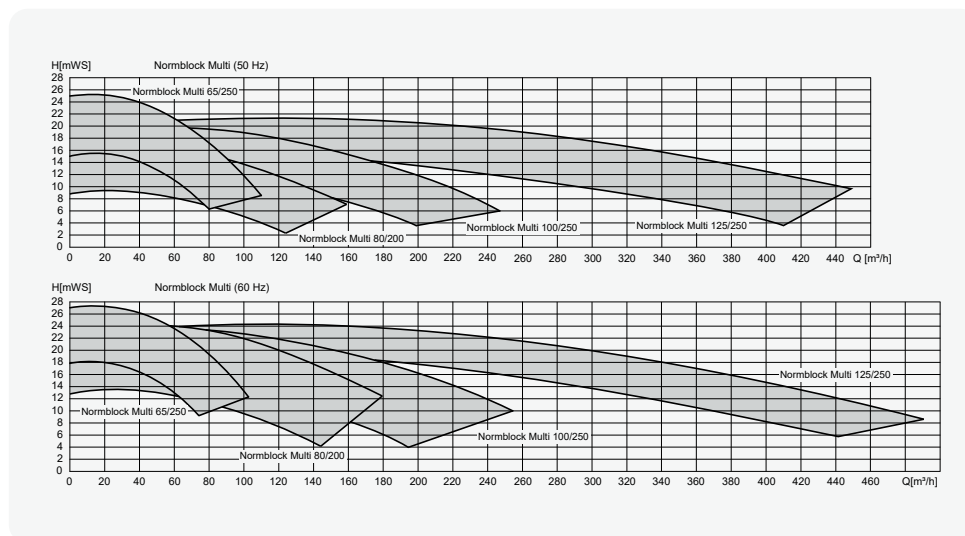

\*Nicht ab Lager lieferbar. Lieferfrist auf Anfrage



Artikelnummer      Bezeichnung      Preis CHF



**INTELLIFLO PUMPEN - FREQUENZREGULIERT**  
**Intelligente Pumpe mit variabler Geschwindigkeit**

C

Zwei wichtige Technologieinnovationen führen zu einer sensationellen Senkung der Energiekosten:

1. Die IntelliFlo besitzt einen Permanentmagnet-Motor mit einem Wirkungsgrad von über 90%. Dies führt gegenüber einer herkömmlichen Pumpe zu einer Stromsenkung von bis zu 30%.
2. Die IntelliFlo ist eine einzigartige Pumpe mit variabler Geschwindigkeit und vier vorkonfigurierten Geschwindigkeiten, die über das Bedienfeld ausgewählt werden können.

- Pumpe mit variabler Drehzahl – Motordrehzahl zwischen 400 und 3450 U/min.
- elektronische Steuerung ermöglicht dem Benutzer, die Motordrehzahl von +/- 10 U/min zu ändern
- Leistungsaufnahme P1: max. 3,2 kW
- Nennstrom: 16 A
- besonders einfach zu installieren, programmieren und bedienen
- an IntelliComm anschliessbar
- Salzbeständigkeit 0.40% (49/l), bei 8 mWS 39 m³/h



034001      IntelliFlo Whisperflo Pumpe VSF, 230 V  
 2 - 28 m³/h, 0,15 - 2,2 kW      2'752.00

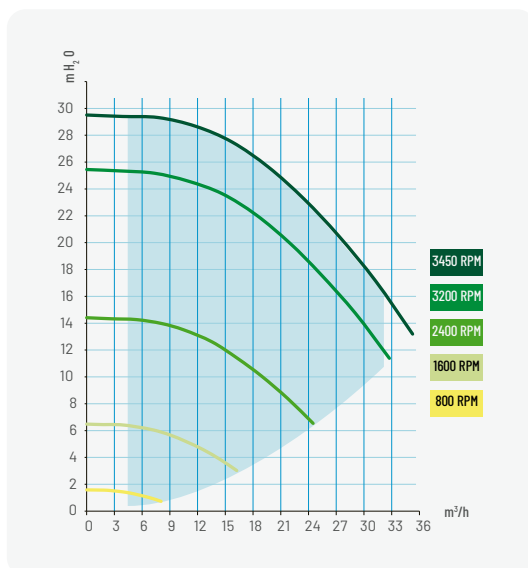

**INTELLICOMM-STEUERKASTEN ZU INTELLIFLO PUMPEN**

C

Mit dem Pentair IntelliComm-Modul kann die IntelliFlo-Pumpe gesteuert werden. Vier Eingangsklemmenpaare werden entweder über 15 V AC bis 240 V AC oder 15 V DC bis 100 V DC vom Ausgangsgerät wie z.B. AS Control 4, AS Control Plus oder Pool Control Dynamic gesteuert. Über die Eingänge des Gerätes können die vier externen IntelliFlo-Steuerprogramme aktiviert werden. Der IntelliComm Steuerkasten wird zwischen die Schwimmbadsteuerung und die IntelliFlo Pumpe geschaltet.

034006      Pentair NC Intellicomm II Interface Adapter inkl. 15 m Datenkabel      400.00



Artikelnummer      Bezeichnung      Preis CHF



**DURAGLAS VS SCHWIMMBADPUMPE S5P2R-VS - FREQUENZREGULIERT (LA STA-RITE)**

C

- bemerkenswerte Energieeinsparungen dank der variablen Drehzahltechnologie mit Permanentmagnetmotor
- **externe Ansteuerung der Drehzahlen und Filterlaufzeiten ohne Zusatzsteuerung über potentialfreie Kontakte**
- geeignet für Salzwasser bis 0,4% (4 g/l)
- geräuscharm v.a. bei niedrigen Drehzahlen
- **direkt ansteuerbar mit AS Control 4 (081060), AS Control Plus (081190) und Euromatik.net (081045)**



		P2 Abgabe	bei 8 mWS	
031030	S5P2R-VS, 230 V, 1,5 PS	1,1 kW	25 m <sup>3</sup> /h	1'686.00



**DURAGLAS SCHWIMMBADPUMPEN 5P2R (LA STA-RITE)**

C

- Eingang: 1½" IG NPT / Ausgang: 1½" IG NPT
- Schutzart IP 44/54 mit europäischen Motoren, geschlossen gem. VDE

		P2 Abgabe	P1 Aufnahme	bei 10 mWS	
031021	(a) PRC-1, 230 V, ½ PS	0,37 kW		8 m <sup>3</sup> /h	945.00
031026	(a) PRC-3, 400 V, ½ PS	0,37 kW	500 W	8 m <sup>3</sup> /h	957.00
031022	(a) PRD-1, 230 V, ¾ PS	0,55 kW		12 m <sup>3</sup> /h	967.00
031027	(a) PRD-3, 400 V, ¾ PS	0,55 kW	750 W	12 m <sup>3</sup> /h	1'042.00
031023	(a) PRE-1, 230 V, 1 PS	0,75 kW		15 m <sup>3</sup> /h	1'017.00
031028	(a) PRE-3, 400 V, 1 PS	0,75 kW	1000 W	15 m <sup>3</sup> /h	1'065.00
031024	(a) PRF-1, 230 V, 1,5 PS	1,10 kW		18,5 m <sup>3</sup> /h	1'105.00
031029	(a) PRF-3, 400 V, 1,5 PS	1,10 kW	1500 W	18,5 m <sup>3</sup> /h	1'164.00
035-066	Kabel mit Stecker 230 V, 3 m				13.35
091766	Verschraubung 50 x 1½" AG NPT				22.50
035-044	(b) Schlüssel zu Vorfilterdeckel				77.00

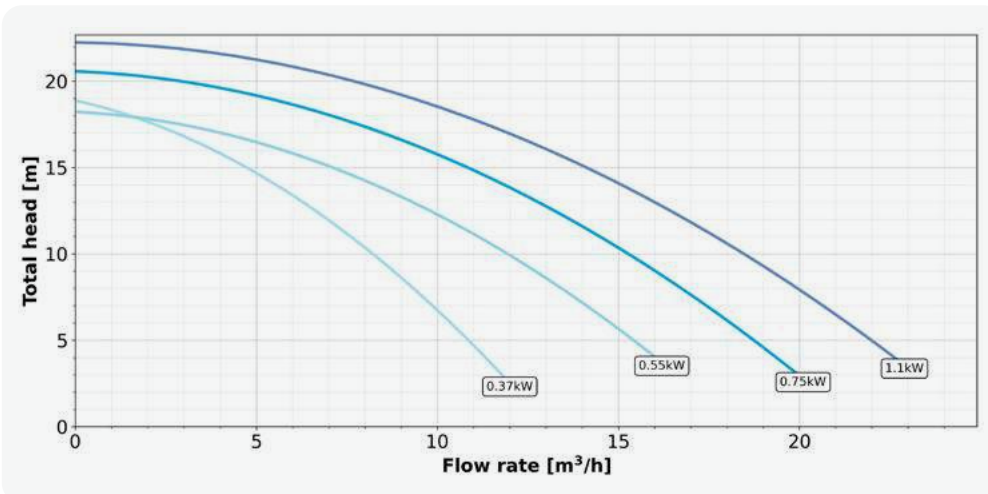





Artikelnummer      Bezeichnung      Preis CHF

**SCHWIMMBADPUMPEN 5P6R FÜR PRIVAT- UND HOTELBÄDER (LA STA-RITE HD)**

**C**

- stark belastbarer Motor entsprechend den VDE Bestimmungen (IP 55)
- Anschluss Ø 63 mm Klebemuffe
- inkl. 2 Anschlussfittings PVC 2" spez. Gewinde

Artikelnummer	Bezeichnung	P2 Abgabe	Aufnahmestrom	bei 10 mWS	Preis CHF
031082	P6RG-3, 400 V	1,5 kW	3,6 A	27 m <sup>3</sup> /h	1'284.00
031083	P6RH-3, 400 V	2,2 kW	5,0 A	31 m <sup>3</sup> /h	1'512.00

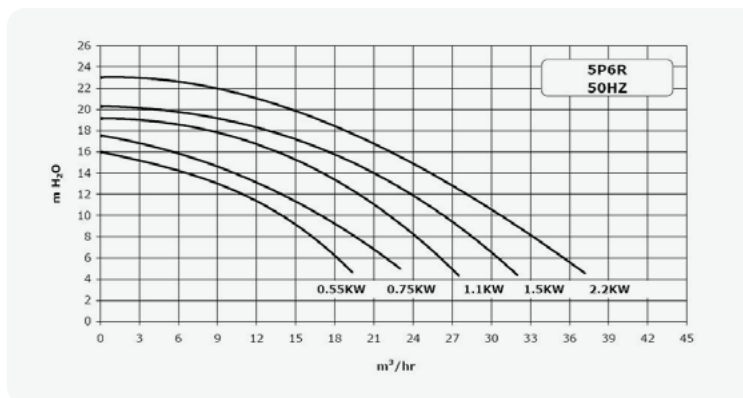

\*Nur solange Vorrat!



Artikelnummer      Bezeichnung      Preis CHF



**BRONZE SCHWIMMBADPUMPEN 5BR**

- Pumpen werden ohne Alu-Platte und Schwingungsdämpfer geliefert! (muss separat bestellt werden)
- Eingang: 2" IG / Ausgang: 1 1/2" IG
- Schutzart IP 44/54 mit europäischen Motoren, geschlossen gem. VDE

**C**



**a**



**b**



**c**

Artikelnummer	Bezeichnung	P2 Abgabe	P1 Aufnahme	bei 10 mWS	Preis CHF
031001	BRC-1, 230 V, 1/2 PS	0,37 kW		8 m <sup>3</sup> /h	1'830.00
031006	BRC-3, 400 V, 1/2 PS	0,37 kW	560 W	8 m <sup>3</sup> /h	1'715.00
031002	BRD-1, 230 V, 3/4 PS	0,55 kW		12 m <sup>3</sup> /h	1'897.00
031007	BRD-3, 400 V, 3/4 PS	0,55 kW	860 W	12 m <sup>3</sup> /h	1'745.00
031003	BRE-1, 230 V, 1 PS	0,75 kW		15 m <sup>3</sup> /h	2'022.00
031008	BRE-3, 400 V, 1 PS	0,75 kW	1080 W	15 m <sup>3</sup> /h	1'859.00
031004	BRF-1, 230 V, 1,5 PS	1,10 kW		19 m <sup>3</sup> /h	2'089.00
031009	BRF-3, 400 V, 1,5 PS	1,10 kW	1370 W	19 m <sup>3</sup> /h	2'014.00
035-066	(a) Kabel mit Stecker 230 V, 3 m				13.35
091636	(b) Übergangsmuffe rund 50 x 1 1/2" AG (ohne 6-kant)				14.00
035-071	(c) Alu-Platte mit 4 montierten Antivibrationselementen				59.00

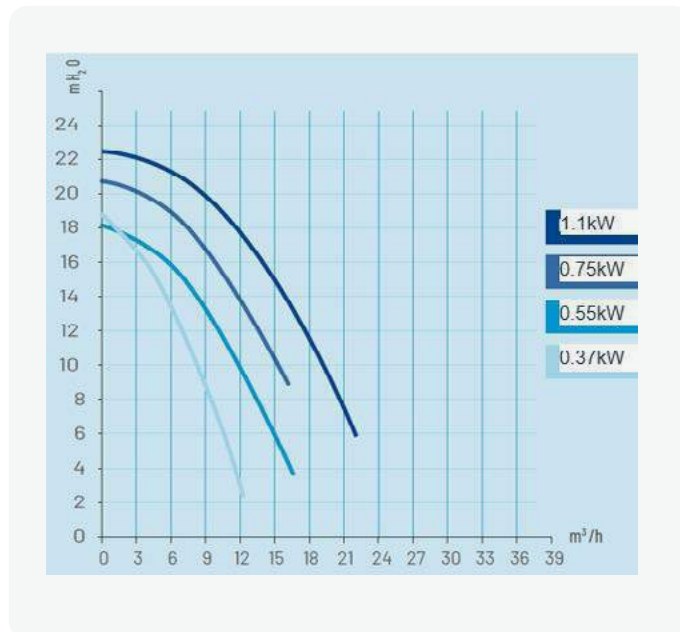

## KAPITEL 3 | FILTERPUMPEN

### Diverse Pumpenersatzteile



Artikelnummer      Bezeichnung      Preis CHF

#### AUSTAUSCHSÄTZE ZU BRONZE SCHWIMMBADPUMPEN 5BR

C

- Bronze Pumpe ohne Vorfilter (Austauschsatz)
- 4 Vorfilterschrauben lösen und Austauschsatz ersetzen

Artikelnummer	Bezeichnung	P2 Abgabe	P1 Aufnahme	Preis CHF
031112	BRC-1, 230 V, ½ PS	0,37 kW		1'014.00
031113	BRC-3, 400 V, ½ PS	0,37 kW	560 W	934.00
031114	BRD-1, 230 V, ¾ PS	0,55 kW		1'059.00
031115	BRD-3, 400 V, ¾ PS	0,55 kW	860 W	945.00
031117	BRE-3, 400 V, 1 PS	0,75 kW	1080 W	985.00
031119	BRF-3, 400 V, 1,5 PS	1,10 kW	1370 W	1'105.00



#### KONDENSATOREN

C

033-387	Kondensator 8 mf zu Magic 4 + 6 / Picco			45.00
033-388	Kondensator 16 mf zu Magic 8 + 11 / Top			57.00
033-405	Kondensator S3 10 mf mit Kabel zu Aqua Plus 6			49.00
035-408	Kondensator 10 mf zu Speck Pumpe 40/7			49.00
035-409	Kondensator 12 mf zu Speck Pumpe 40/11			69.00
035-505	Kondensator 10 mf ATB-B			85.00
035-507	Kondensator 12 mf ATB-C (bis 09/2001)			102.00
035-509	Kondensator 16 mf ATB-C&D (ab 09/2001)			102.00
035-506	Kondensator 25 mf ATB-F/E			154.00



## KAPITEL 3 | FILTERPUMPEN

### Diverse Pumpenersatzteile



Artikelnummer	Bezeichnung	Preis CHF
<b>LAGER</b>		<b>C</b>
035-513	Lager für Motor 6003 2RSR	38.00
035-514	Lager für Motor 6004 2RSR	38.00
035-515	Lager für Motor 6201 2RSR	38.00
035-516	Lager für Motor 6202 2RSR	38.00
035-517	Lager für Motor 6203 2RSR	38.00
035-518	Lager für Motor 6204 2RSR	41.50
035-519	Lager für Motor 6205 2RSR	50.00
035-520	Lager für Motor 6206 2RSR	67.00
035-521	Lager für Motor 6303 2RSR	50.00
035-522	Lager für Motor 6304 2RSR (UWE Motoren)	110.00
035-523	Lager für Motor 6307 2RSR (Fluvo-Motoren)	105.00
035-524	Lager für Motor 6308 2RSR (Fluvo-Motoren)	155.00
035-530	Lager für Motor 6207-RS1 (Speck-Motoren)	108.00
035-525	Lager für Motor 6306 2RSR	78.00
035-537	Lager für Motor 6305 2RSR (Praher-Motor)	61.00



<b>DICHTUNGSSÄTZE</b>		<b>C</b>
035-036	Dichtungssatz komplett zu Sta-Rite Duraglas 5P2R	68.00
035-180	Dichtungssatz komplett zu Sta-Rite Bronze 5BR	94.00
035-181	Dichtungssatz komplett zu Sta-Rite Dynaglas 5MPR	80.00
035-182	Dichtungssatz komplett zu Sta-Rite Kunststoff 5P4R	87.00
035-183	Dichtungssatz komplett zu Sta-Rite Duraglas 5P2R-SALZ	84.00
035-184*	Dichtungssatz komplett zu Sta-Rite 5JWP	72.00

\*Nur solange Vorrat!



## KAPITEL 3 | FILTERPUMPEN

### Seitenkanalverdichter



Artikelnummer      Bezeichnung      Preis CHF

#### SEITENKANALVERDICHTER INKL. SCHALLDÄMPFER

C

200150	Seitenkanalverdichter SKH 144, 0,7 kW, 230 V	1¼" IG	774.00
200151	Seitenkanalverdichter SKH 250, 1,3 kW, 230 V	2" IG	1'191.00
200160	Seitenkanalverdichter SKH 140, 0,7 kW, 400 V	1¼" IG	740.00
200161	Seitenkanalverdichter SKH 250, 1,3 kW, 400 V	2" IG	1'280.00
200162	Seitenkanalverdichter SKH 300, 2,2 kW, 400 V	2" IG	1'214.00
200165	Seitenkanalverdichter SKS 475, 5,5 kW, 400 V	2½" IG	2'472.00

#### TECHNISCHE DETAILS

	SKH 144	SKH 250	SKH 140	SKH 250	SKH 300	SKS 475
<b>Nennspannung</b>	230 V	230 V	400 V	400 V	400 V	400 V
<b>Leistung</b>	0,75 kW	1,3 kW	0,7 kW	1,3 kW	2,2 kW	5,5 kW
<b>Stromverbrauch</b>	4,5 A	7,3 A	2,2 A	3,3 A	5,5 A	14,8 A
<b>max. Durchfluss</b>	100 m³/h	210 m³/h	105 m³/h	216 m³/h	312 m³/h	552 m³/h
<b>max. Druck</b>	170 mbar	170 mbar	130 mbar	180 mbar	220 mbar	280 mbar
<b>m³/h bei 1,3 Ws (130 mbar)</b>	36	41	86	120	200	360
<b>Schalldruckpegel</b>	57 db(A)	64 db(A)	54 db(A)	70 db(A)	72 db(A)	74 db(A)
<b>Gewicht</b>	13 kg	22 kg	12 kg	22 kg	31 kg	77 kg



## KAPITEL 3 | FILTERPUMPEN

### Seitenkanalverdichter



#### TIPP

Einbauanleitung beachten! Das Gebläse-Ausgangsrohr muss von unten (wegen Transport) auf den seitlichen Anschluss montiert werden.

Artikelnummer	Bezeichnung		Preis CHF
<b>SEITENKANALVERDICHTER 2-STUFIG FÜR LUFTSPÜLUNG SANDFILTER</b>			<b>C</b>
200169	Seitenkanalverdichter SKS 400-2 V, 4,0 kW, 400 V	2" IG	2'050.00
200170	Seitenkanalverdichter SKS 475-2 V, 5,5 kW, 400 V	2" IG	2'368.00
200171	Seitenkanalverdichter SKH 570-2 V, 13 kW, 400 V	2½" IG	4'586.00

#### TECHNISCHE DETAILS

	SKS 400-2V	SKS 475-2V	SKH 570-2V
<b>Nennspannung</b>	400 V	400 V	400 V
<b>Leistung</b>	4,0 kW	5,5 kW	13,0 kW
<b>Stromverbrauch</b>	9 A	14,6 A	27 A
<b>Durchfluss bei 400 mbar</b>	150 m³/h	150 m³/h	360 m³/h
<b>max. Durchfluss</b>	330 m³/h	312 m³/h	576 m³/h
<b>max. Druck</b>	350 mbar	530 mbar	600 mbar
<b>bis Filter Ø bei Luftgeschwindigkeit: 60 m/h</b>	1640 mm	1640 mm	2800 mm
<b>bis Filter Ø bei Luftgeschwindigkeit: 80 m/h</b>	1260 mm	1260 mm	2340 mm
<b>Schalldruckpegel</b>	75 db(A)	75 db(A)	76 db(A)
<b>Gewicht</b>	55 kg	75 kg	146 kg



# Filteranlagen und Filtermaterial

4





AFM<sup>®</sup>  
ACTIVATED FILTER MEDIA



AFM<sup>®</sup> VON  
DRYDEN AQUA:  
DAS BESTE  
FILTERMATERIAL  
AUF DEM MARKT



## Hervorragende Filtereigenschaften und resistent gegen Bakterien: Nutzen Sie die vielen Vorteile des Filtermediums AFM® für kristallklares Wasser in Ihrem Pool.

Das Besondere an AFM® ist seine einzigartige, hydrophobe Oberfläche, die selbst-entkeimend und damit resistent gegen Bakterienwachstum wirkt. Weil Sie dank der optimalen Filtration wesentlich weniger Rückspülwasser und Chlor brauchen, filtern Sie auch unnötige Ausgaben aus Ihren Betriebskosten.

### Klar wie Ihr Wasser: die AFM®-Vorteile

- **Kristallklares Wasser:**  
Filtriert ohne Flockung  
bis 1 Mikron Filtrationsschärfe
- **Reine Luft:**  
Reduziert schädliche  
Chlornebenreaktionsprodukte  
und Chlorgeruch um 50%
- **Geringere Kosten:**  
Reduziert Rückspülwasser-  
und Chlorverbrauch
- **Nachhaltige Filtration:**  
Besitzt eine längere Lebensdauer  
als alle anderen Filtermaterialien



# WAS AFM® SO HERAUSRAGEND MACHT

## 1 Patentierte Aktivierung

AFM® wird aus gewaschenem, farbsortiertem Recyclingglas hergestellt und in einem einzigartigen, dreistufigen Aktivierungsprozess veredelt. Das bewirkt eine hydrophobe, bioresistente Oberfläche und **eine unerreichte Filtrationsleistung.**

## 2 Feinste Filtration

Mit einer zertifizierten Filtrationschärfe von 1 Mikron übertrifft AFM® die Filtrationsleistungen von Quarzsand und Glas-sand bei weitem. Das reduziert auch den Chlorverbrauch und schenkt Ihnen **glasklares und sicheres Wasser.**

## 3 100 % bioresistentes Filtermaterial

AFM® verhindert Bakterienwachstum im Filterbett. Dadurch kommt es nicht zu Filterverkeimungen und Kanalbildungen im Filterbett. Das verbessert die Wasserqualität und reduziert die Bildung von schädlichen volatilen Desinfektionsnebenprodukten. Das bedeutet **gesunde Luft ohne Chlorgeruch.**

## 4 Einsparungen

Die etwas höheren Kosten zahlen sich für Sie aus. Denn die Lebensdauer ist wesentlich höher als bei anderen Filtermaterialien. Die bessere Rückspüleffizienz **reduziert den Verbrauch von Wasser und Energie.**



An underwater photograph showing numerous bubbles of various sizes rising from the bottom. Sunlight rays penetrate the water from the top right, creating a bright, shimmering effect. The overall color palette is a range of blues, from light turquoise to deep navy.

“ MIT AFM VERHINDERN  
SIE SCHÄDLICHEN BIOFILM  
IN IHREM BISHERIGEN  
SANDFILTER. ”



Artikelnummer      Bezeichnung      Preis CHF



**FILTER SERIE «FA» FILTERBETT 350 - 450 MM**

- inkl. Manometer und Entlüftungsventil
- transparenter Deckel
- ozonbeständig bis 0,5 g/m<sup>3</sup>

**Filterpreise ohne AFM® oder Sandfüllung**

- Betriebsdruck 2,5 bar, Prüfdruck 3,75 bar
- bis 7 bar Arbeitsdruck lieferbar gegen Aufpreis
- 5 Jahre Garantie

C

Empfohlene Ventile

Artikelnummer	Bezeichnung	Empfohlene Ventile		Preis CHF
		6-Wege-Ventil	Stangenventil	
041000	FA 10 Ø 520 mm	1½"	DN 40	1'375.00
041001	FA 15 Ø 640 mm	2"	DN 40/50	1'587.00
041002	FA 20 Ø 720 mm	2"	DN 50	1'875.00
041003	FA 30 Ø 840 mm	3"	DN 50	2'226.00
041004	FA 35 Ø 960 mm	3"	DN 65	3'151.00
041005	6-Wege-Ventilsatz 1½" kompl. inkl. notwendiger Verrohrung			225.00
041006	6-Wege-Ventilsatz 2" kompl. inkl. notwendiger Verrohrung			344.00
083020	Besgo Ventilsatz DN 40 / Ø 50 mm – 190 mm			928.00
083021	Besgo Ventilsatz DN 50 / Ø 63 mm – 190 mm			1'020.00
083033	Besgo Ventilsatz DN 65 / Ø 75 mm – 250 mm			1'380.00



**EINFÜLLHILFE FÜR FILTERBEHÄLTER**

Einfüllhilfe aus Edelstahl für Filtermaterial. Das Produkt wird auf die Filteröffnung platziert, diese Öffnung ist mit einer Spitze versehen, die z.B. den AFM-Sack aufreissen lässt und somit das Filtermaterial in den Filter rieselt. Mit dieser Einfüllhilfe wird der Schlammwassertrichter abgedeckt und die Stehbolzen vor Beschädigung und Verschmutzung geschützt.

C

045050	Einfüllhilfe aus Edelstahl für Serviceöffnung 190 mm FA 10, FA 15, FA 20, FA 30	615.00
045051	Einfüllhilfe aus Edelstahl für Serviceöffnung 305 mm FA 35	615.00





Gewindeanschlüsse



Deckel transparent



Verteilkopf



Filterstern



Entleerungsstopfen



Manometer und Entlüftungsventil

TECHNISCHE DATEN

Typ	FA 10	FA 15	FA 20	FA 30	FA 35
Filter Ø	520 mm	640 mm	720 mm	840 mm	960 mm
Filterfläche	0,20 m <sup>2</sup>	0,30 m <sup>2</sup>	0,40 m <sup>2</sup>	0,52 m <sup>2</sup>	0,70 m <sup>2</sup>
Anschluss	2"	2"	2"	2"	2½"
Leistung bei 20 m/h	4 m <sup>3</sup> /h	6 m <sup>3</sup> /h	8 m <sup>3</sup> /h	11 m <sup>3</sup> /h	14 m <sup>3</sup> /h
Leistung bei 30 m/h	6 m <sup>3</sup> /h	9 m <sup>3</sup> /h	12 m <sup>3</sup> /h	16 m <sup>3</sup> /h	21 m <sup>3</sup> /h
Leistung bei 50 m/h	10 m <sup>3</sup> /h	15 m <sup>3</sup> /h	20 m <sup>3</sup> /h	26 m <sup>3</sup> /h	35 m <sup>3</sup> /h
<b>Füllung AFM® / Sand in kg</b>	<b>105 / 125</b>	<b>126 / 150</b>	<b>210 / 250</b>	<b>294 / 350</b>	<b>420 / 500</b>
AFM® 1 / Sand 0,4-0,8 Säcke	3	3	5	7	10
AFM® 2/ Sand 0,7-1,2 Säcke	2	3	5	4	5
AFM® 3/ Sand 2,0-3,2 Säcke	-	-	-	3	5
A	310 mm	310 mm	360 mm	360 mm	360 mm
B	190 mm	190 mm	190 mm	190 mm	250 mm
E	25 mm	25 mm	75 mm	75 mm	75 mm
O	190 mm	190 mm	190 mm	190 mm	305 mm
H	800 mm	830 mm	930 mm	950 mm	1040 mm

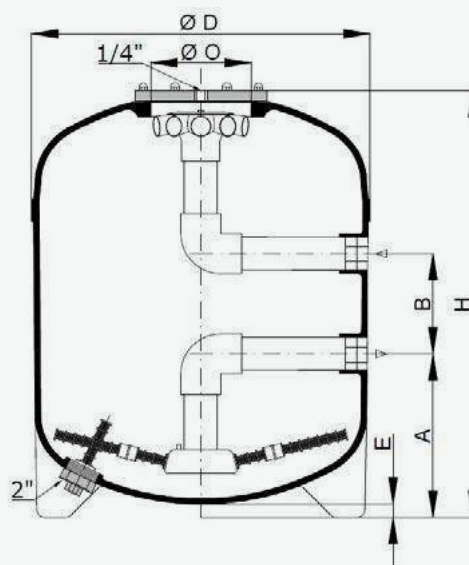



Artikelnummer      Bezeichnung      Preis CHF



**FILTER SERIE «HFS» FILTERBETT 450 - 700 MM**

- inkl. Manometer und Entlüftungsventil
  - transparenter Deckel
  - ozonbeständig bis 0,5 g/m<sup>3</sup>
- Filterpreise ohne AFM® oder Sandfüllung**

- Betriebsdruck 2,5 bar, Prüfdruck 3,75 bar
- temperaturbeständig bis 40 °C
- 5 Jahre Garantie

C

Empfohlene Ventile

Artikelnummer	Bezeichnung	Empfohlene Ventile		Preis CHF
		6-Wege-Ventil	Stangenventil	
041199	HFS 6 Ø 415 mm	1½"	DN 40	1'173.00
041200	HFS 8 Ø 460 mm	1½"	DN 40	1'288.00
041201	HFS 10 Ø 520 mm	1½"	DN 40	1'559.00
041207	HFS 15 Ø 640 mm	2"	DN 40/50	2'162.00
041208	HFS 20 Ø 720 mm	2"	DN 50	2'490.00
041209	HFS 30 Ø 840 mm	3"	DN 50	2'875.00
041210	HFS 35 Ø 960 mm	3"	DN 65	3'744.00
083020	Besgo Ventilsatz DN 40 / Ø 50 mm – 190 mm			928.00
083021	Besgo Ventilsatz DN 50 / Ø 63 mm – 190 mm			1'020.00
083033	Besgo Ventilsatz DN 65 / Ø 75 mm – 250 mm			1'380.00



**EINFÜLLHILFE FÜR FILTERBEHÄLTER**

Einfüllhilfe aus Edelstahl für Filtermaterial. Das Produkt wird auf die Filteröffnung platziert, diese Öffnung ist mit einer Spitze versehen, die z.B. den AFM-Sack aufreissen lässt und somit das Filtermaterial in den Filter rieselt. Mit dieser Einfüllhilfe wird der Schlammwassertrichter abgedeckt und die Stehbolzen vor Beschädigung und Verschmutzung geschützt.

C

045050	Einfüllhilfe aus Edelstahl für Serviceöffnung 190 mm HFS 6, HFS 8, HFS 10	615.00
045051	Einfüllhilfe aus Edelstahl, für Serviceöffnung 305 mm HFS 15, HFS 20	615.00
045052	Einfüllhilfe aus Edelstahl für Serviceöffnung 355 mm HFS 30, HFS 35	615.00





Gewindeanschlüsse



Grosser Deckel transparent



Verteilkopf

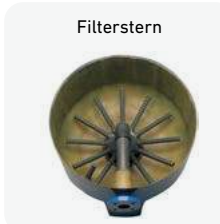

Filterstern



Entleerungsstopfen



Manometer und Entlüftungsventil

TECHNISCHE DATEN

Typ	HFS 6	HFS 8	HFS 10	HFS 15	HFS 20	HFS 30	HFS 35
Filter Ø	415 mm	460 mm	520 mm	640 mm	720 mm	840 mm	960 mm
Filterfläche	0,13 m <sup>2</sup>	0,16 m <sup>2</sup>	0,20 m <sup>2</sup>	0,30 m <sup>2</sup>	0,40 m <sup>2</sup>	0,52 m <sup>2</sup>	0,70 m <sup>2</sup>
Anschluss	2"	2"	2"	2"	2"	2"	2½"
Leistung bei 20 m/h	2,4 m <sup>3</sup> /h	3,2 m <sup>3</sup> /h	4 m <sup>3</sup> /h	6 m <sup>3</sup> /h	8 m <sup>3</sup> /h	11 m <sup>3</sup> /h	14 m <sup>3</sup> /h
Leistung bei 30 m/h	3,6 m <sup>3</sup> /h	4,8 m <sup>3</sup> /h	6 m <sup>3</sup> /h	9 m <sup>3</sup> /h	12 m <sup>3</sup> /h	16 m <sup>3</sup> /h	21 m <sup>3</sup> /h
Leistung bei 50 m/h	6 m <sup>3</sup> /h	8 m <sup>3</sup> /h	10 m <sup>3</sup> /h	15 m <sup>3</sup> /h	20 m <sup>3</sup> /h	26 m <sup>3</sup> /h	35 m <sup>3</sup> /h
<b>Füllung AFM® / Sand in kg</b>							
AFM® 1 / Sand 0,4-0,8 Säcke	1	2	3	6	8	10	15
AFM® 2/ Sand 0,7-1,2 Säcke	1	1	3	6	6	5	8
AFM® 3/ Sand 2,0-3,2 Säcke	-	-	-	-	-	5	7
A	260 mm	260 mm	310 mm	310 mm	360 mm	360 mm	360 mm
B	190 mm	190 mm	190 mm	190 mm	190 mm	190 mm	250 mm
E	25 mm	25 mm	25 mm	70 mm	105 mm	110 mm	120 mm
O	190 mm	190 mm	190 mm	305 mm	305 mm	355 mm	355 mm
H	861 mm	861 mm	931 mm	1090 mm	1140 mm	1190 mm	1240 mm

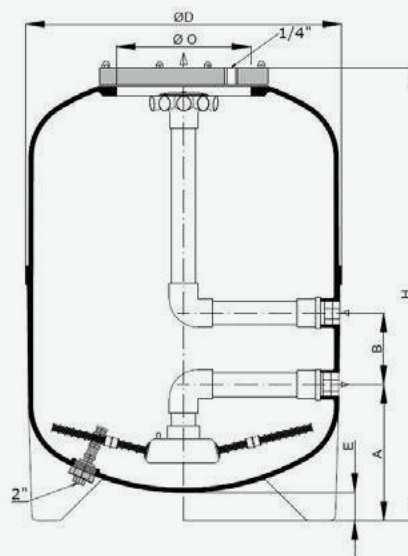





Artikelnummer      Bezeichnung      Preis CHF



**FILTER SERIE «AFM» MIT FILTERSTERN, FILTERBETT 900 - 1000 MM**

- ozonbeständig bis 0,5 g/m<sup>3</sup>
- Betriebsdruck 2,5 bar, Prüfdruck 3,75 bar, temperaturbeständig bis 40 °C
- mit Mannloch und Schauglas
- inkl. Entlüftungseinheit und Manometer
- 5 Jahre Garantie

**Filterpreise ohne AFM® oder Sandfüllung**

**C**



Artikelnummer	Bezeichnung	Mannloch	Material	Preis CHF
042100	AFM Ø 520 mm	Position 6	transparent	2'617.00
042101	AFM Ø 640 mm	Position 6	transparent	3'071.00
042102	AFM Ø 720 mm	Position 6	transparent	3'519.00
042103	AFM Ø 840 mm	Position 6	transparent	3'910.00
042104	AFM Ø 960 mm	Position 6	transparent	5'014.00
042105	AFM Ø 640 mm	Position 2	transparent	3'071.00
042106	AFM Ø 720 mm	Position 2	transparent	3'519.00
042107	AFM Ø 840 mm	Position 2	transparent	3'910.00
042108	AFM Ø 960 mm	Position 2	transparent	5'014.00
083021	Besgo Ventilsatz DN 50 / Ø 63 mm – 190 mm			1'020.00
083033	Besgo Ventilsatz DN 65 / Ø 75 mm – 250 mm			1'380.00

**BELEUCHTUNG FÜR SCHAUGLAS**

191100	(a) Typ HLM 80 LED 2 W D / 24 V AC/DC für Schauglas 3"	885.00
191102	(b) Typ HLM 100 LED 4 W D / 24 V AC/DC für Schauglas 4"	930.00
191101	(c) Befestigungswinkel für Beleuchtung (Satz à 3 Stk.)	34.00
063010	Beleuchtungstrafo 50 VA 230 V / 24 V 1 Abgang	138.00





Gewindeanschlüsse



Deckel transparent



Mannloch



Verteilkopf



Schauglas



Entleerungsstopfen



Manometer und Entlüftungsventil

TECHNISCHE DATEN

Typ	AFM 520	AFM 640	AFM 720	AFM 840	AFM 960
Filter Ø	520 mm	640 mm	720 mm	840 mm	960 mm
Filterfläche	0,2 m <sup>2</sup>	0,3 m <sup>2</sup>	0,4 m <sup>2</sup>	0,52 m <sup>2</sup>	0,7 m <sup>2</sup>
Anschluss	2"	2"	2"	2"	2½"
Schauglas	2½"	3"	3"	3"	4"
Leistung bei 20 m/h	4 m <sup>3</sup> /h	6 m <sup>3</sup> /h	8 m <sup>3</sup> /h	11 m <sup>3</sup> /h	14 m <sup>3</sup> /h
Leistung bei 30 m/h	6 m <sup>3</sup> /h	9 m <sup>3</sup> /h	12 m <sup>3</sup> /h	16 m <sup>3</sup> /h	21 m <sup>3</sup> /h
Leistung bei 50 m/h	10 m <sup>3</sup> /h	15 m <sup>3</sup> /h	20 m <sup>3</sup> /h	26,5 m <sup>3</sup> /h	35 m <sup>3</sup> /h
<b>Füllung AFM® / Sand in kg</b>	<b>231 / 275</b>	<b>357 / 425</b>	<b>462 / 550</b>	<b>651 / 775</b>	<b>924 / 1100</b>
AFM® 1 / Sand 0,4-0,8 Säcke	6	9	11	15	22
AFM® 2/ Sand 0,7-1,2 Säcke	5	8	11	8	11
AFM® 3/ Sand 2,0-3,2 Säcke	-	-	-	8	11
A	405 mm	420 mm	420 mm	440 mm	405 mm
B	190 mm	190 mm	190 mm <td 190 mm	250 mm	
E	5 mm	5 mm	5 mm	5 mm	5 mm
H	1400 mm	1440 mm	1440 mm	1460 mm	1520 mm
M (Mannloch)	215 mm	305 mm	305 mm	305 mm	355 mm

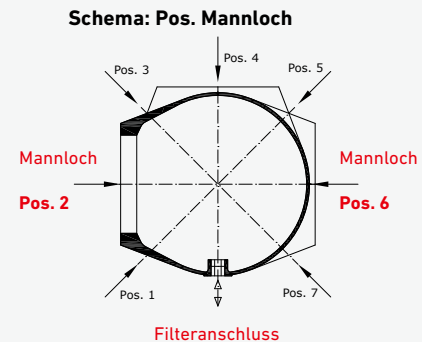
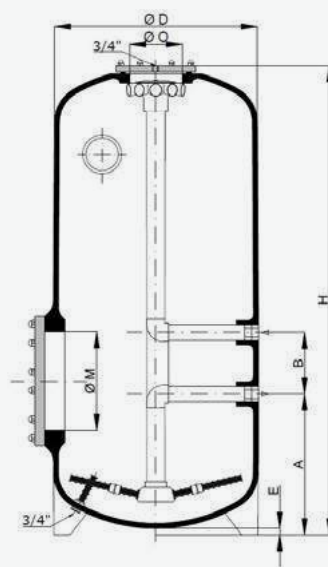

## KAPITEL 4 | FILTERANLAGEN UND FILTERMATERIAL

### Filteranlagen



Artikelnummer	Bezeichnung	Preis CHF
<b>FILTERANLAGE CALPLAS MIT SPECK BADU PRIME UND BESGO VENTIL</b> Vormontierte Filteranlage auf einer PE-Europalette für die einfache Einbringung		<b>C</b>
044117	Filteranlage FA10 - Prime 11 / 400 V - Besgo	3'885.00
044118	Filteranlage FA10 - Prime 11 / 230 V - Besgo	3'960.00
044112	Filteranlage FA15 - Prime 15 / 400 V - Besgo	4'500.00
044114	Filteranlage FA15 - Prime 15 / 230 V - Besgo	4'585.00
044107*	Filteranlage FA15 - Eco VS / 230 V - Besgo	5'565.00

#### TECHNISCHE DATEN

Art. Nr.	044117	044118	044112	044114	044107
Filter Calplas	FA10 Ø 520	FA10 Ø 520	FA15 Ø 640	FA15 Ø 640	FA15 Ø 640
Pumpe Speck Badu Prime	11 0.45 kW 400 V	11 0.45 kW 230 V	15 0.75 kW 400 V	15 0.75 kW 230 V	Eco VS 1.1 kW 230 V frequenz- reguliert
Rückspülventil Besgo	DN 40 Ø 50 mm	DN 40 Ø 50 mm	DN 50 Ø 63 mm	DN 50 Ø 63 mm	DN 50 Ø 63 mm
Länge (mm)	1200	1200	1200	1200	1200
Tiefe (mm)	800	800	800	800	800
Höhe (mm)	1070	1070	1100	1100	1100
Gewicht (kg)	45	45	55	55	55

\*Kann direkt über SPACE, AS Control 4, AS Control Plus und Euromatik.net angesteuert werden.



## KAPITEL 4 | FILTERANLAGEN UND FILTERMATERIAL

### Filteranlagen



Artikelnummer	Bezeichnung	Preis CHF
<b>FILTERANLAGE CALPLAS - SPECK BADU PRIME - MANUELLES 6-WEGE-VENTIL</b> Vormontierte Filteranlage auf einer PE-Europalette für die einfache Einbringung		<b>C</b>
044104	Filteranlage FA10 - Prime 11 / 400 V - 6-Wege-Ventil	2'880.00
044109	Filteranlage FA10 - Prime 11 / 230 V - 6-Wege-Ventil	2'930.00
044110*	Filteranlage FA15 - Prime 15 / 400 V - 6-Wege-Ventil	3'285.00
044108	Filteranlage FA15 - Prime 15 / 230 V - 6-Wege-Ventil	3'365.00

#### TECHNISCHE DATEN

Art. Nr.	044104	044109	044110	044108
Filter Calplas	FA10 Ø 520	FA10 Ø 520	FA15 Ø 640	FA15 Ø 640
Pumpe Speck Badu Prime	11 0.45 kW 400 V	11 0.45 kW 230 V	15 0.75 kW 400 V	15 0.75 kW 230 V
6-Wege Ventil	1½"	1½"	2"	2"
Länge (mm)	1200	1200	1200	1200
Tiefe (mm)	800	800	800	800
Höhe (mm)	1070	1070	1100	1100
Gewicht (kg)	40	40	45	50

\*Nur solange Vorrat!



Artikelnummer      Bezeichnung      Preis CHF

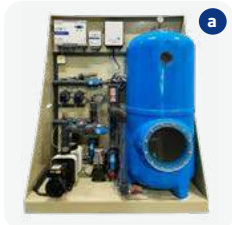
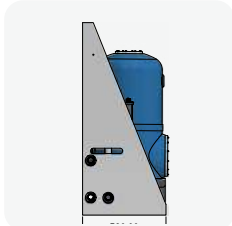
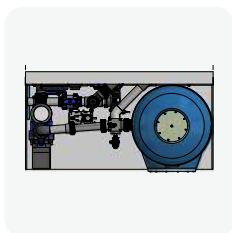

**SPACE DA-SY+ FILTERANLAGEN WASSERAUFBEREITUNG FÜR SKIMMERBECKEN UND RINNENBECKEN MIT DRYDEN DA-GEN C**

**Calplas Filter AFM-640 mm oder HFS-640 mm:** Speck Badu Delta Eco VS 1,10 kW 230 V / Besgo Rückspülventil DN50/d63 / Besgo Ansaugventil DN50/d63 / Luft-Kompressor / FlowVis / Digitalsensor zu FlowVIS  
 Space Complete: DA-GEN 45 / pH-Messung / Redox-Messung / Wassertemperatursensor / Lufttemperatursensor / Drucksensor / 1 pH Dosierpumpe / 1 Flockungspumpe APF® / 1 Sauglanze / Abmessung L x T x H: 1500 x 780 x 1800 mm

**Calplas Filter AFM-720 mm:** Speck Badu Delta Eco VS 1,10 kW 230 V / Besgo Rückspülventil DN50/d63 / Besgo Ansaugventil DN50/d63 / Luft-Kompressor / FlowVis / Digitalsensor zu FlowVIS  
 Space Complete: DA-GEN 90 / pH-Messung / Redox-Messung / Wassertemperatursensor / Lufttemperatursensor / Drucksensor / 1 pH Dosierpumpe / 1 Flockungspumpe APF® / 1 Sauglanze / Abmessung L x T x H: 1500 x 780 x 1800 mm

**Calplas Filter AFM-960 mm:** Speck Eco Flex 2,20 kW 230 V / Besgo Rückspülventil DN50/d63 / Besgo Ansaugventil DN50/d63 / Luft-Kompressor / FlowVis / Digitalsensor zu FlowVIS  
 Space Complete: DA-GEN 150 / pH-Messung / Redox-Messung / Wassertemperatursensor / Lufttemperatursensor / Drucksensor / 1 pH Dosierpumpe / 1 Flockungspumpe APF® / 1 Sauglanze / Abmessung L x T x H: 1850 x 1120 x 1800 mm

044060*	(a) DA-SY+ Filteranlage mit Ansaugventil mit Space, DAGEN-45-RX, AFM-640 mm, Badu Delta Eco VS	21'617.00
044066*	(a) DA-SY+ Filteranlage mit Ansaugventil mit Space, DAGEN-45-RX, HFS-640 mm, Badu Delta Eco VS	20'717.00
044061*	(a) DA-SY+ Filteranlage mit Ansaugventil mit Space, DAGEN-90-RX, AFM-720 mm, Badu Delta Eco VS	23'709.00
044062*	(c) DA-SY+ Filteranlage mit Ansaugventil mit Space, DAGEN-150-RX, AFM-960 mm, Badu Delta Eco Flex	29'430.00

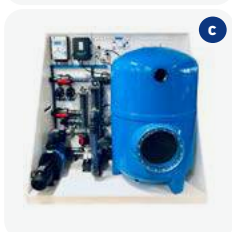

**SPACE STATION DA-SY FILTERANLAGEN WASSERAUFBEREITUNG FÜR SKIMMERBECKEN UND RINNENBECKEN C**

**Calplas Filter AFM-640 mm oder HFS-640 mm:** Speck Badu Delta Eco VS 1,10 kW 230 V / Besgo Rückspülventil DN50/d63 / Besgo Ansaugventil DN50/d63 / Luft-Kompressor / FlowVis / Digitalsensor zu FlowVIS  
 Space Station: pH-Messung / Redox-Messung / Wassertemperatursensor / Lufttemperatursensor / Drucksensor / 2 Dosierpumpen für pH und Flüssigchlor / 1 Flockungspumpe APF® / 2 Sauglanze / Abmessung L x T x H: 1500 x 780 x 1800 mm

**Calplas Filter AFM-720 mm:** Speck Badu Delta Eco VS 1,10 kW 230 V / Besgo Rückspülventil DN50/d63 / Besgo Ansaugventil DN50/d63 / Luft-Kompressor / FlowVis / Digitalsensor zu FlowVIS  
 Space Station: pH-Messung / Redox-Messung / Wassertemperatursensor / Lufttemperatursensor / Drucksensor / 2 Dosierpumpen für pH und Flüssigchlor / 1 Flockungspumpe APF® / 2 Sauglanze / Abmessung L x T x H: 1500 x 780 x 1800 mm

**Calplas Filter AFM-960 mm:** Speck Eco Flex 2,20 kW 230 V / Besgo Rückspülventil DN50/d63 / Besgo Ansaugventil DN50/d63 / Luft-Kompressor / FlowVis / Digitalsensor zu FlowVIS  
 Space Station: pH-Messung / Redox-Messung / Wassertemperatursensor / Lufttemperatursensor / Drucksensor / 2 Dosierpumpen für pH und Flüssigchlor / 1 Flockungspumpe APF® / 2 Sauglanze / Abmessung L x T x H: 1850 x 1120 x 1800 mm

044063*	(b) DA-SY Filteranlage mit Ansaugventil mit Space, pH/Redox, AFM-640 mm, Badu Delta Eco VS	20'313.00
044067*	(b) DA-SY Filteranlage mit Ansaugventil mit Space, pH/Redox, HFS-640 mm, Badu Delta Eco VS	19'413.00
044064*	(b) DA-SY Filteranlage mit Ansaugventil mit Space, pH/Redox, AFM-720 mm, Badu Delta Eco VS	20'723.00
044065*	(c) DA-SY Filteranlage mit Ansaugventil mit Space, pH/Redox, AFM-960 mm, Badu Delta Eco Flex	26'067.00

\*Lieferfrist ca. 3 Wochen



Artikelnummer      Bezeichnung      Preis CHF

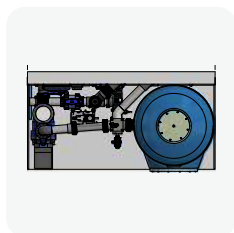

**DA-SY+ FILTERANLAGEN WASSERAUFBEREITUNG FÜR SKIMMERBECKEN MIT DRYDEN DA-GEN** C

**Calplas Filter AFM-640 mm:** Speck Badu Delta Eco VS 1,10 kW 230 V / Besgo DN50/d63 / FlowVis / Luft-Kompressor / DA-GEN 45-FC: Freie Chlor-Messung, pH-Messung, Temperaturmessung, 1 pH Dosierpumpe, 1 Flockungspumpe APF®, Sauglanze und Wi-Fi / Abmessung L x T x H: 1500 x 780 x 1800 mm

**Calplas Filter AFM-720 mm:** Speck Badu Delta Eco VS 1,10 kW 230 V / Besgo DN50/d63 / FlowVis / Luft-Kompressor / DA-GEN 90-FC: Freie Chlor-Messung, pH-Messung, Temperaturmessung, 1 pH Dosierpumpe, 1 Flockungspumpe APF®, Sauglanze und Wi-Fi / Abmessung L x T x H: 1500 x 780 x 1800 mm

**Calplas Filter AFM-960 mm:** Speck Eco Flex 2,20 kW 230 V / Besgo DN65/d75 / FlowVis / Luft-Kompressor / DA-GEN 150-FC: Freie Chlor-Messung, pH-Messung, Temperaturmessung, 1 pH Dosierpumpe, 1 Flockungspumpe APF®, Sauglanze und Wi-Fi / Abmessung L x T x H: 1850 x 1120 x 1800 mm

044004*	(a) DA-SY+ Filteranlage für Skimmerbecken mit Calplas Filter AFM-640 mm	18'317.00
044003*	(b) DA-SY+ Filteranlage für Skimmerbecken mit Calplas Filter AFM-720 mm	19'992.00
044044*	DA-SY+ Filteranlage für Skimmerbecken mit Calplas Filter AFM-960 mm	25'983.00

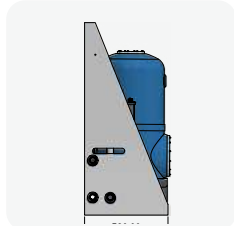

**DA-SY FILTERANLAGEN WASSERAUFBEREITUNG FÜR SKIMMERBECKEN MIT DRYDEN STATION** C

**Calplas Filter AFM-640 mm:** Speck Badu Delta Eco VS 1,10 kW 230 V / Besgo DN50/d63 / FlowVis / Luft-Kompressor / Dryden, Station: Freie Chlor-Messung, Redox-Messung, pH-Messung, Temperaturmessung, 3 Dosierpumpen (pH, Chlor und APF®), 2 Sauglanzen und Wi-Fi, Abmessung L x T x H: 1500 x 780 x 1800 mm

**Calplas Filter AFM-720 mm:** Speck Badu Delta Eco VS 1,10 kW 230 V / Besgo DN50/d63 / FlowVis / Luft-Kompressor / Dryden, Station: Freie Chlor-Messung, Redox-Messung, pH-Messung, Temperaturmessung, 3 Dosierpumpen (pH, Chlor und APF®), 2 Sauglanzen und Wi-Fi, Abmessung L x T x H: 1500 x 780 x 1800 mm

044022*	DA-SY Filteranlage für Skimmerbecken mit Calplas Filter AFM-640 mm	18'500.00
044023*	(c) DA-SY Filteranlage für Skimmerbecken mit Calplas Filter AFM-720 mm	18'983.00



**DA-SY+ FILTERANLAGEN WASSERAUFBEREITUNG FÜR RINNEBECKEN MIT DRYDEN DA-GEN** C

**Calplas Filter AFM-640 mm:** Speck Badu Delta Eco VS 1,10 kW 230 V / Besgo DN50/d63 / AS Control Plus / FlowVis / Luft-Kompressor / DA-GEN 45-FC: Freie Chlormessung, pH-Messung, Temperaturmessung, 1 pH Dosierpumpe, 1 Flockungspumpe APF®, Sauglanze und Wi-Fi, Abmessung L x T x H: 1500 x 780 x 1800 mm

**Calplas Filter AFM-720 mm:** Speck Badu Delta Eco VS 1,10 kW 230 V / Besgo DN50/d63 / AS Control Plus / FlowVis / Luft-Kompressor / DA-GEN 90-FC: Freie Chlormessung, pH-Messung, Temperaturmessung, 1 pH Dosierpumpe, 1 Flockungspumpe APF®, Sauglanze und Wi-Fi, Abmessung L x T x H: 1500 x 780 x 1800 mm

**Calplas Filter AFM-960 mm:** Speck Eco Flex 2,20 kW 230 V / Besgo DN65/d75 / AS Control Plus / FlowVis / Luft-Kompressor / DA-GEN 150-FC: Freie Chlormessung, pH-Messung, Temperaturmessung, 1 pH Dosierpumpe, 1 Flockungspumpe APF®, Sauglanze und Wi-Fi, Abmessung L x T x H: 1850 x 1120 x 1800 mm

044006*	(d) DA-SY+ Filteranlage für Rinnenbecken mit Calplas Filter AFM-640 mm	22'500.00
044008*	DA-SY+ Filteranlage für Rinnenbecken mit Calplas Filter AFM-720 mm	24'317.00
044045*	(e) DA-SY+ Filteranlage für Rinnenbecken mit Calplas Filter AFM-960 mm	29'992.00

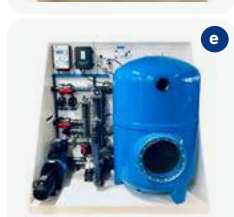
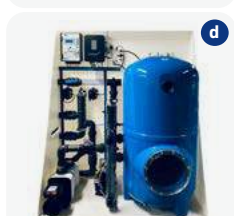

\*Lieferfrist ca. 3 Wochen

Artikelnummer      Bezeichnung      Preis CHF

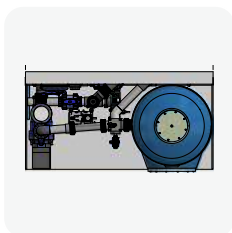

**DA-SY FILTERANLAGEN WASSERAUFBEREITUNG FÜR SKIMMERBECKEN MIT POOLMANAGER 4 PLUS** **C**  
**Calplas Filter AFM-640 mm:** Speck Badu Delta Eco VS 1,10 kW 230 V / FlowVis / Luft-Kompressor / Besgo DN50/d63  
 AS Control 4: Wassertemperaturfühler, Lufttemperaturfühler / Poolmanager 4 Plus: pH-Messung, Redox-Messung,  
 3 Dosierpumpen (pH, Chlor und APF®), 2 Sauglanzen, Abmessung L x T x H: 1500 x 780 x 1800 mm

**Calplas Filter AFM-720 mm:** Speck Badu Delta Eco VS 1,10 kW 230 V / FlowVis / Luft-Kompressor / Besgo DN50/d63  
 AS Control 4: Wassertemperaturfühler, Lufttemperaturfühler / Poolmanager 4 Plus: pH-Messung, Redox-Messung,  
 3 Dosierpumpen (pH, Chlor und APF®), 2 Sauglanzen, Abmessung L x T x H: 1500 x 780 x 1800 mm

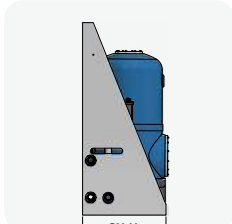

044019\*      AS-DA-SY Filteranlage für Skimmerbecken mit Calplas  
 AFM-640 mm, Poolmanager 4 Plus, pH-Rx, Badu Delta Eco VS      18'100.00

044020\*      AS-DA-SY Filteranlage für Skimmerbecken mit Calplas  
 AFM-720 mm, Poolmanager 4 Plus, pH-Rx, Badu Delta Eco VS      19'775.00



**DA-SY FILTERANLAGEN WASSERAUFBEREITUNG FÜR RINNEBECKEN MIT DRYDEN STATION** **C**  
**Calplas Filter AFM-640 mm:** Calplas Filter AFM-640 mm / Speck Badu Delta Eco VS 1,10 kW 230 V / Besgo DN50/d63  
 AS Control Plus / FlowVis / Luft-Kompressor / Dryden Station: Freie Chlor-Messung, Redox-Messung, pH-Messung,  
 Temperaturmessung, 3 Dosierpumpen (pH, Chlor und APF®), 2 Sauglanzen und Wi-Fi  
 Abmessung L x T x H: 1500 x 780 x 1800 mm

**Calplas Filter AFM-720 mm:** Speck Badu Delta Eco VS 1,10 kW 230 V / Besgo DN50/d63 / AS Control Plus / FlowVis /  
 Luft-Kompressor / Dryden Station: Freie Chlor-Messung, Redox-Messung, pH-Messung, Temperaturmessung,  
 3 Dosierpumpen (pH, Chlor und APF®), 2 Sauglanzen und Wi-Fi, Abmessung L x T x H: 1500 x 780 x 1800 mm

**Calplas Filter AFM-960 mm:** Speck Badu Eco Flex 2,20 kW 230 V / Besgo DN65/d75 / FlowVis /  
 Luft-Kompressor Dryden Station: Freie Chlor-Messung, Redox-Messung, pH-Messung, Temperaturmessung, 3 Dosier-  
 pumpen (pH, Chlor und APF®), 2 Sauglanzen und Wi-Fi, Abmessung L x T x H: 1850 x 1120 x 1800 mm

044024\*      DA-SY Filteranlage für Rinnenbecken mit Calplas Filter  
 AFM-640 mm      23'917.00

044025\*      (a) DA-SY Filteranlage für Rinnenbecken mit Calplas Filter  
 AFM-720 mm      24'167.00

044046\*      (b) DA-SY Filteranlage für Rinnenbecken mit Calplas Filter  
 AFM-960 mm      26'150.00



**DA-SY FILTERANLAGE WASSERAUFBEREITUNG FÜR PRIVATEN WHIRLPOOL MIT SKIMMER (DRYDEN STATION)** **C**  
**Calplas Filter HFS-520 mm:** Speck Badu Delta Eco VS 1,10 kW 230 V / Besgo DN40/d50 / Luft-Kompressor /  
 Niveauregulierung mit 3 Sensoren / Dryden Station: Redox-Messung, pH-Messung, Temperaturmessung,  
 2 Dosierpumpen (pH und APF®), 2 Saug-lanzen und Wi-Fi, Abmessung L x T x H: 1100 x 780 x 1800 mm

044026\*      DA-SY Filteranlage für privaten Whirlpool mit Skimmer  
 mit Calplas Filter HFS-520 mm      15'833.00

**DA-SY FILTERANLAGE WASSERAUFBEREITUNG FÜR C-SIDE-POOL MIT SKIMMER (DRYDEN STATION)** **C**  
**Calplas Filter HFS-460 mm:** Speck Badu Prime Eco VS 1,10 kW 230 V / Besgo DN40/d50 / Luft-Kompressor /  
 AS-Control 4 mit kompletter Niveauregelung / Dryden Station: Redox-Messung, pH-Messung / Temperaturmessung /  
 3,0 kW Elektrowärmetauscher / 3 Dosierpumpen (pH, Chlor, APF) und Sauglanzen  
 Abmessung L x T x H: 1100 x 780 x 1800 mm

044002\*      DA-SY Filteranlage für C-Side-Pool, inkl. Dryden M&RT und elektr.  
 Heizung 3 kW mit Calplas Filter HFS-460 mm      14'984.00

\*Lieferfrist ca. 3 Wochen



Artikelnummer      Bezeichnung      Preis CHF



**TECHNICKSCHACHT STANDARD ZUR HINTERFÜLLUNG** D

Ein Muss für jede Outdoor-Filtertechnikanlage. Dieser Technickschacht erfüllt alle Ansprüche an Komfort, Outdoor-Tauglichkeit und Wetterschutz für Ihre Filtertechnik. Da brauchen Sie sich nur noch um Ihre Filtertechnik zu kümmern. Vollisolierter Schacht für Erdeinbau **zur Betonhinterfüllung**. Aus hochwertigem Polypropylen, ohne Filtertechnik, Farbe beige.

- die Wärmeisolierung reduziert massiv das Risiko des Einfrierens im Winter. Gedämmt mit XPS Styrodurplatten 30 mm.
- automatische Be-/Entlüftung, Be- und Entlüftungsröhre mit Schutzkappe.
- mit Ventilator inkl. Elektroanschluss an Filterzeiten. Mit Schachtbeleuchtung und automatischer Sicherheitspumpe mit Sensor gegen Überflutung inkl. Elektroanschluss.
- mit vorinstallierter Leiter aus Aluminium.



044031      Technickschacht Standard zur Hinterfüllung  
Innenmasse 2,0 x 1,5 x 1,3 m mit Kunststoff-Deckel 900 x 900 mm      8'245.00

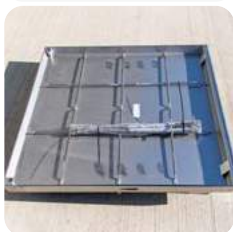

**ZUBEHÖR ZUM TECHNICKSCHACHT - AUS STANDARD WIRD DELUXE** D

Müheloses und leichtes Öffnen des Technickschachtes mit Hilfe einer unterstützenden Gasdruckfeder. Deckel zum Verfliesen oder Verlegen von Steinen. Aus Edelstahl V2A, 900 mm x 900 mm, zum Einbau in den Fussboden.

044032      Deckel zum Verfliesen mit Gasdruckfeder      5'222.00



Technickschacht Standard mit Kunststoffdeckel 2,0 x 1,5 x 1,3 m

Technickschacht Standard mit Gasdruckfederdeckel 2,0 x 1,5 x 1,3 m

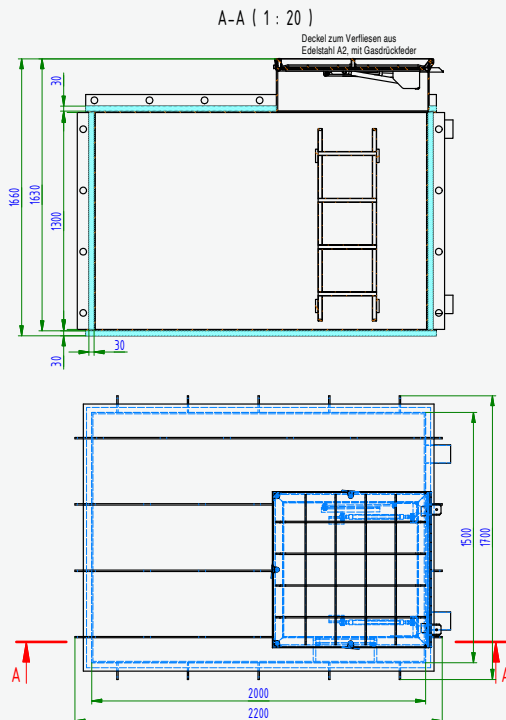
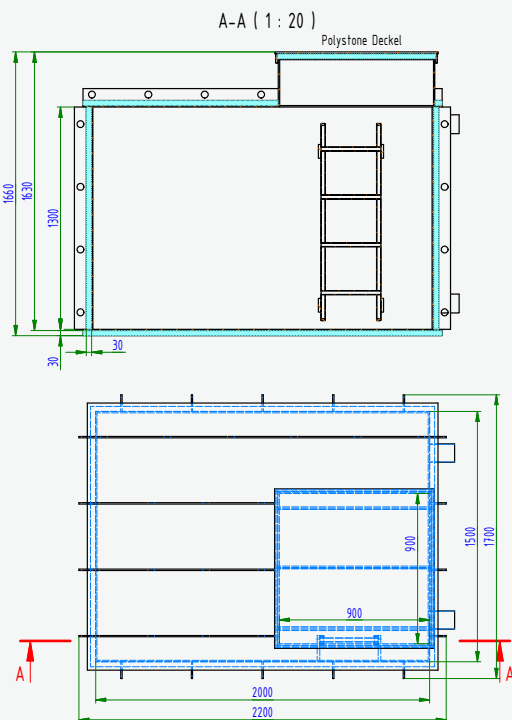



Artikelnummer      Bezeichnung      Preis CHF



**ÜBERLAUFSAMMELBEHÄLTER AUS PE - NICHT ISOLIERT**

**D**

- Material: Polyethylen
- Sicherheitsüberlauf 3" AG (Muffe)
- Saugleitung Losflanschanschluss Ø 90 mm
- Einlass mit Losflanschanschluss Ø 110 mm
- Entlüftungskappe 2" AG
- Temperaturbelastung max. 35 °C
- Schraubdeckel mit Spannverschluss
- Standardanschlüsse (Positionen nicht wählbar)

045020	Überlaufsammelbehälter 1'100 l Abmessung L x B x H 1400 x 720 x 1400 mm, Gewicht 58 kg	3'294.00
045021	Überlaufsammelbehälter 2'000 l Abmessung L x B x H 2070 x 720 x 1690 mm, Gewicht 113 kg	4'118.00
045022	Überlaufsammelbehälter 3'000 l Abmessung L x B x H 2230 x 995 x 1650 mm, Gewicht 168 kg	5'952.00



**ÜBERLAUFSAMMELBEHÄLTER ZUR BETONHINTERFÜLLUNG**

**D**

Ausgleichsbehälter eckig aus Polystone, zur Betonhinterfüllung:

- mit Rinnenleitungsanschluss 2x DN 65 / Ø 75 mm, Frischwassereinlauf PPr25, Notüberlauf Ø 110 und Ansaugung DN 50 / Ø 63 mm, mit Filterkassette
- mit Wärmedämmung - XPS Styrodur 30 mm
- mit Kunststoff-Deckel 600 mm x 600 mm

**Preis für Überlaufsammelbehälter in anderen Dimensionen, freistehend oder individuelle Abmessungen auf Anfrage**

045041	Überlaufsammelbehälter 2'000 l Abmessung L x B x H 2200 x 1200 x 1630 mm, Gewicht 140 kg	5'077.00
045042	Überlaufsammelbehälter 3'000 l Abmessung L x B x H 2200 x 1700 x 1630 mm, Gewicht 165 kg	5'484.00
045043*	Überlaufsammelbehälter 4'000 l Abmessung L x B x H 2200 x 2200 x 1630 mm, Gewicht 190 kg	6'337.00
045045	Aludeck zu Überlaufsammelbehälter zum Verfließen, für Öffnung 600 x 600 mm	567.00



**TECHNIKPANEL**

**C**

Sehr stabil, aus Polypropylen, Farbe weiss, für kompakte Installation der Filtertechnik.

044012	Technikpanel L x T x H 1100 x 780 x 1800 mm	1'480.00
044013	Technikpanel L x T x H 1500 x 780 x 1800 mm	1'655.00
044015	Technikpanel L x T x H 1850 x 1120 x 1800 mm	2'247.00

\*Nicht ab Lager lieferbar - Lieferfrist 3 - 4 Wochen



Artikelnummer      Bezeichnung      Preis CHF



**FILTER DRESDEN**

Aus glasfaserverstärktem Polyester-Harz hergestellt, hellgrau. Mit grosser transparenter Serviceöffnung. Mit angeformten Fuss, eingebautem Düsenkreuz, Entleerungshahn mit Schlauchanschluss. Manometer, manuelle Entlüftung und Anschlussverschraubung. Betriebsdruck max. 2,5 bar. Betriebstemperatur max. 40 °C.

C

**Filterpreise ohne AFM® oder Sandfüllung.**

041063	Dresden H3 Ø 500 mm	1'450.00
041064	Dresden H3 Ø 600 mm	1'555.00
041066	Dresden H2 Ø 750 mm	2'309.00
083103	Besgo Rückspülventil DN 40 / Ø 50 mm - 125 mm	883.00
083201	(a) Besgo Rückspülventil DN 50 / Ø 63 mm - 140 mm	965.00
041027	6-Wege-Ventilsatz 1½" zu Dresden Ø 500 mm + Ø 600 mm	234.00
041029	(b) 6-Wege-Ventilsatz 2" zu Dresden Ø 750 mm	300.00



a



b

**EINFÜLLHILFE FÜR FILTERBEHÄLTER**

Einfüllhilfe aus Edelstahl für Filtermaterial. Das Produkt wird auf die Filteröffnung platziert, diese Öffnung ist mit einer Spitze versehen, die z.B. den AFM-Sack aufreissen lässt und somit das Filtermaterial in den Filter rieselt. Mit dieser Einfüllhilfe wird der Schlammwassertrichter abgedeckt und die Stehbolzen vor Beschädigung und Verschmutzung geschützt.

C

045053	(c) Einfüllhilfe aus Edelstahl für Serviceöffnung 300 mm	615.00
045054	(c) Einfüllhilfe aus Edelstahl für Serviceöffnung 412 mm	615.00

NEU



c

**TECHNISCHE DATEN**

Filter Ø	500 mm	600 mm	750 mm
Filterfläche	0,20 m <sup>2</sup>	0,28 m <sup>2</sup>	0,45 m <sup>2</sup>
Filterhöhe	815 mm	920 mm	1240 mm
Anschluss Ø	50 mm	50 mm	63 mm
Abstand Anschlüsse	125 mm	125 mm	140 mm
Serviceöffnung	412 mm	412 mm	300 mm
Leistungen bei 20 m/h	4 m <sup>3</sup> /h	5,8 m <sup>3</sup> /h	9 m <sup>3</sup> /h
Leistungen bei 30 m/h	6 m <sup>3</sup> /h	8,7 m <sup>3</sup> /h	13.25 m <sup>3</sup> /h
Leistungen bei 50 m/h	10 m <sup>3</sup> /h	14,5 m <sup>3</sup> /h	22 m <sup>3</sup> /h
<b>Füllung AFM®/Sand in kg</b>	105 / 125	126 / 150	336 / 400
AFM® 1 / Sand 0,4-0,8 Säcke	3	4	9
AFM® 2 / Sand 0,7-1,2 Säcke	2	4	9

Artikelnummer      Bezeichnung      Preis CHF



**HOCHSCHICHT FILTERBEHÄLTER BERLIN**

**C**

Aus glasfaserverstärktem Polyester-Harz hergestellt. Mit einer inneren Versiegelung, mit grosser transparenter Serviceöffnung, mit eingebautem Düsenkreuz, Entleerungshahn mit Schlauchanschluss, Manometer und manueller Entlüftung.

- ohne Ventilsatz; mit Anschlussverschraubung
- Betriebsdruck: max. 2,5 bar
- Betriebstemperatur: max. 40° C
- Behälterfarbe: RAL 7035 (lichtgrau)
- nach DIN EN16713

041067	Berlin H3 Ø 600 mm	3'069.00
041068	Berlin H3 Ø 750 mm	3'899.00
083201	(a) Besgo Rückpülventil DN50 / Ø 63 mm – 140 mm	965.00
041029	(b) 6-Wege-Ventilsatz 2" zu Berlin	300.00



**a**



**b**

**TECHNISCHE DATEN**

Filter Ø	600 mm	750 mm
Filterfläche	0,28 m <sup>2</sup>	0,45 m <sup>2</sup>
Filterhöhe	1450 mm	1500 mm
Anschluss Ø	63 mm	63 mm
Abstand Anschlüsse	140 mm	140 mm
Serviceöffnung	412 mm	412 mm
Leistungen bei 20 m/h	5.65 m <sup>3</sup> /h	9 m <sup>3</sup> /h
Leistungen bei 30 m/h	8.5 m <sup>3</sup> /h	13.25 m <sup>3</sup> /h
Leistungen bei 50 m/h	15 m <sup>3</sup> /h	22 m <sup>3</sup> /h
<b>Füllung AFM®/Sand in kg</b>		
AFM® 1 / Sand 0,4-0,8 Säcke	7	12
AFM® 2 / Sand 0,7-1,2 Säcke	12	11





Artikelnummer      Bezeichnung      Preis CHF

**FILTER TRITON SM**

- Glasfaserverstärkter Behälter aus einem Stück
- max. Betriebsdruck 2,3 bar
- max. Betriebstemperatur 50 °C
- inkl. Manometer und Entlüftungsschraube

C

**Filterpreise ohne AFM® oder Sandfüllung  
Für technische Daten siehe nächste Seite**

041040	Triton SM TR 40 Ø 480 mm	1'049.00
041041	Triton SM TR 60 Ø 610 mm	1'197.00
041042	Triton SM TR 100 Ø 762 mm	1'590.00
041017	6-Wege-Ventilsatz 1½", fertig geklebt inkl. notwendiger Verrohrung	262.00
041018	6-Wege-Ventilsatz 2", fertig geklebt inkl. notwendiger Verrohrung	379.00
083102	Besgo Ventil DN 40 / Ø 50 mm – 190 mm	883.00
083202	Besgo Ventil DN 50 / Ø 63 mm – 190 mm	965.00
045-075	Ventil-Adaptersatz für 48 mm - ausgedreht Ø 50 mm	100.00
045-074	Ventil-Adaptersatz für 60 mm - ausgedreht Ø 63 mm	100.00



**FILTER TAGELUS TM**

- Glasfaserverstärkter Behälter aus einem Stück
- max. Betriebsdruck 2,3 bar
- max. Betriebstemperatur 50 °C
- inkl. Manometer

C

**Filterpreise ohne AFM® oder Sandfüllung  
Für technische Daten siehe nächste Seite**

041043	Tagelus TM TA 40 Ø 480 mm mit 6-Wege-Top-Mount-Ventil 1½"	900.00
041044	Tagelus TM TA 60 Ø 610 mm mit 6-Wege-Top-Mount-Ventil 1½"	1'064.00



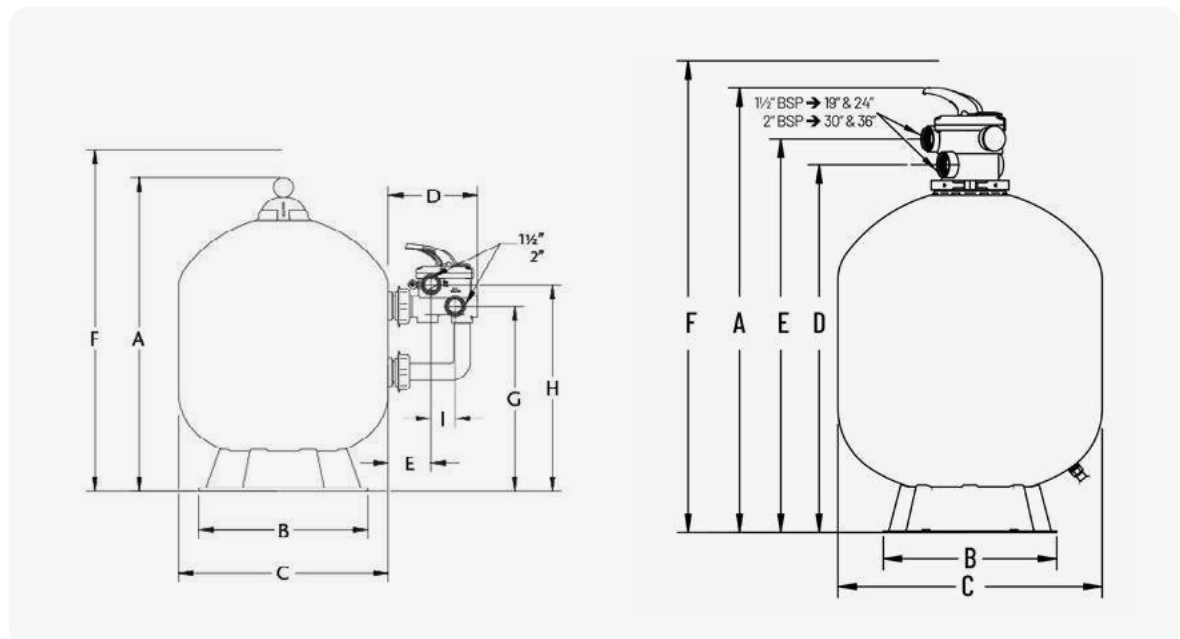

TECHNISCHE DATEN

Typ	SM TR 40	SM TR 60	SM TR 100	TM TA 40	TM TA 60
Filter Ø	480 mm	610 mm	762 mm	480 mm	610 mm
Für Ventile	1½"	1½" / 2"	2"		
Filterfläche	0,17 m <sup>2</sup>	0,29 m <sup>2</sup>	0,45 m <sup>2</sup>	0,17 m <sup>2</sup>	0,29 m <sup>2</sup>
Leistung 20 m/h	3,4 m <sup>3</sup> /h	5,8 m <sup>3</sup> /h	9,0 m <sup>3</sup> /h	3,4 m <sup>3</sup> /h	5,6 m <sup>3</sup> /h
Leistung 30 m/h	5,1 m <sup>3</sup> /h	8,7 m <sup>3</sup> /h	13,5 m <sup>3</sup> /h	5,1 m <sup>3</sup> /h	8,7 m <sup>3</sup> /h
Leistung 50 m/h	8,5 m <sup>3</sup> /h	14,5 m <sup>3</sup> /h	22,5 m <sup>3</sup> /h	8,5 m <sup>3</sup> /h	14 m <sup>3</sup> /h
<b>Füllung AFM® / Sand in kg</b>	<b>63 / 75</b>	<b>105 / 125</b>	<b>168 / 200</b>	<b>63 / 75</b>	<b>105 / 125</b>
AFM® 1 / Sand 0,4-0,8 Säcke	2	3	4	2	3
AFM® 2 / Sand 0,7-1,2 Säcke	1	2	4	1	2
A	770 mm	900 mm	1040 mm	878 mm	1009 mm
B	400 mm	400 mm	610 mm	400 mm	400 mm
C	480 mm	610 mm	762 mm	480 mm	610 mm
D	252 mm	252 mm	302 mm	715 mm	847 mm
E	120 mm	120 mm	160 mm	774 mm	904 mm
F	876 mm	1006 mm	1146 mm	1194 mm	1448 mm
G	463 mm	530 mm	590 mm	-	-
H	524 mm	592 mm	671 mm	-	-



## KAPITEL 4 | FILTERANLAGEN UND FILTERMATERIAL

### Filteranlagen

Artikelnummer	Bezeichnung	Preis CHF
		
<b>FILTERANLAGE AZUR</b> Filter aus Thermoplast mit 6-Wege-Ventil inkl. Pumpe Swimme. Betriebsdruck 2 bar.		<b>C</b>
044049	Filteranlage Azur Ø 375 mm, Pumpe Swimme 0,37 kW 230 V Füllmenge AFM/Sand 25/30 kg	804.00
044050	Filteranlage Azur Ø 475 mm, Pumpe Swimme 0,37 kW 230 V Füllmenge AFM/Sand 55/65 kg	875.00
044051	Filteranlage Azur Ø 560 mm, Pumpe Swimme 0,55 kW 230 V Füllmenge AFM/Sand 100/120 kg	985.00
041119	Filter Azur Ø 375 mm mit 6-Wege-Top-Mount-Ventil	475.00
041120	Filter Azur Ø 475 mm mit 6-Wege-Top-Mount-Ventil	495.00
041121	Filter Azur Ø 560 mm mit 6-Wege-Top-Mount-Ventil	514.00
031076	Pumpe Swimme 0,37 kW, 230 V (SW12), 4,5 - 5 m³/h - 10 mWS	425.00
031078	Pumpe Swimme 0,55 kW, 230 V (SW15), 7 m³/h - 10 mWS	455.00
033152	Pumpe Aqua Plus 6 0,25 kW, 230 V, 6 m³/h - 8 mWS	375.00
033154	Pumpe Aqua Plus 11 0,45 kW, 230 V, 12 m³/h - 8 mWS	429.00
		
<b>JACUZZI FILTER UND PUMPE</b>		<b>C</b>
125123	Schwimmbadpumpe Jacuzzi 1PS, 230 V	770.00
125124	Filter Jacuzzi Ø 570 mm / 14 m³/h Füllung AFM®/Sand: 100 kg/125 kg	822.00
		

## 6-Wege-Umschaltventile



Artikelnummer	Bezeichnung	Preis CHF
<b>SPECK 6-WEGE-UMSCHALTVENTILE 1½"</b> Badumat R41, Rückspülventile manuell. Neu: Profildichtung befindet sich im Ventiloberteil		<b>A</b>
045030	Badumat R41/3 G 6-Wege-Umschaltventil 1½"	120.00
045031	Badumat R41/3 A 6-Wege-Umschaltventil 1½" AO mit 2 Verschlussstopfen R 1½" (alle Abgänge offen)	140.00
045038	Oberteil zu R41 1½"	108.00
045-014	Stopfen 1½" weiss mit O-Ring	10.00
045-700	Sterndichtung 1½" R41	24.20



<b>SPECK 6-WEGE-UMSCHALTVENTILE 2"</b> Badumat R51, Rückspülventile manuell Neu: Profildichtung befindet sich im Ventiloberteil		<b>A</b>
045032	Badumat R51/3 G 6-Wege-Umschaltventil 2"	240.00
045033	Badumat R51/3 A 6-Wege-Umschaltventil 2" AO mit 2 Verschlussstopfen R 2" (alle Abgänge offen)	270.00
045039	Oberteil zu R51 2"	150.00
045-015	Stopfen 2" mit O-Ring	12.00
045-701	Sterndichtung 2"	35.20



Artikelnummer

Bezeichnung

Preis CHF

**AFM® IST EIN EINZIGARTIGES, BIORESISTENTES FILTERMATERIAL**



Abhängig von der Filtergrösse, **benutzen Sie folgende AFM® Körnungen:**

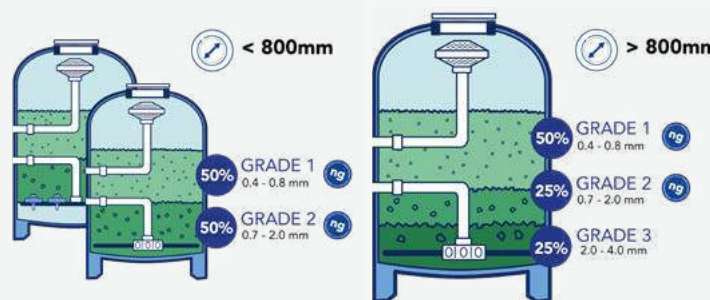

**Für kleinere Filter (< Ø 800 mm Durchmesser) oder alle Filter mit Düsenböden, unabhängig von der Filtergrösse:**  
Benutzen Sie 50% AFM® NG Körnung 1 und 50% AFM® NG Körnung 2.

**Für grössere Filter (> Ø 800 mm Durchmesser):**  
Benutzen Sie 50% AFM® NG Körnung 1, 25% AFM® NG Körnung 2 und 25% AFM® Körnung 3. AFM® Körnung 3 wird benötigt, um den Filterstern von grösseren Filtern zu bedecken. Dies garantiert einen angemessenen Wasserdurchfluss.



**SÄCKE À 21 KG FÜR SCHWIMMBAD**

S

046101*	AFM® NG Korn 1	0,4 - 0,8 mm	Sack à 21 kg	50.00
046102*	AFM® NG Korn 2	0,7 - 2,0 mm	Sack à 21 kg	50.00
046103*	AFM® Korn 3	2,0 - 4,0 mm	Sack à 21 kg	50.00

**ACHTUNG**

**Ausnahmen gelten für Sondertransporte:**  
Für Sondertransporte ab 10t AFM, an schwer zugänglichen Gemeinden (z.B. Berggemeinden) sowie wenn die Zufahrt mit einem 40t LKW nicht möglich ist, sind die Transportkosten NICHT inkl. und müssen für jedes Projekt zwingend angefragt werden!

**AUF WUNSCH SIND AUCH 25 KG SÄCKE ERHÄLTICH**

S

046020*	AFM® NG Korn 1	0,4 - 0,8 mm	Sack à 25 kg	55.00
046021*	AFM® NG Korn 2	0,7 - 2,0 mm	Sack à 25 kg	55.00
046023*	AFM® NG Korn DIN	0,7 - 1,2 mm	Sack à 25 kg	55.00
046022*	AFM® Korn 3	2,0 - 4,0 mm	Sack à 25 kg	55.00



**BULK BAGS À 1000 KG**

S

046030**	AFM® NG Korn 1	0,4 - 0,8 mm	Bulk Bag à 1000 kg	2'000.00
046031**	AFM® NG Korn 2	0,7 - 2,0 mm	Bulk Bag à 1000 kg	2'000.00
046033**	AFM® NG Korn DIN	0,7 - 1,2 mm	Bulk Bag à 1000 kg	2'000.00
046032**	AFM® Korn 3	2,0 - 4,0 mm	Bulk Bag à 1000 kg	2'000.00

\*Preise inkl. Transportkosten ab Frachtfreigrenze (CHF 3'000.00).

\*\*Lieferfrist 2-3 Wochen.





## KAPITEL 4 | FILTERANLAGEN UND FILTERMATERIAL

### Filtermaterial

Artikelnummer      Bezeichnung      Preis CHF



#### AKTIVKOHLE

C

Spez. Gewicht  $500 \text{ kg/m}^3 = 50 \text{ l} = 25 \text{ kg}$  Aktivkohle

Bei der Herstellung von Aktivkohle werden kohlenstoffreiche Rohmaterialien durch Erhitzen in Verbindung mit Wasserdampf bzw. Chemikalien aktiviert. Durch die feine Porenverteilung in der Aktivkohle - pro g ca.  $1'000 \text{ m}^2$  Oberfläche - ist die Schmutzaufnahmefähigkeit in Mehrschichtfiltern ca. doppelt so gross wie bei Anthrazit. Aktivkohle wird auch zur Entchlorung und Entzoonisierung (Sorptionsfiltration) verwendet. Vor Inbetriebnahme von Mehrschichtfiltern muss die Aktivkohle **24 Stunden intensiv gewässert und danach ausreichend gespült werden**. Spülwassergeschwindigkeit um ca. 50 m/h. Besonders geeignet für Schwimmbäder zur Entfernung von chlorierten Kohlenwasserstoffen, Entchlorung, Entzoonisierung. Rohstoff Kokoskohle.

Preise inkl. Transportkosten ab Frachtfreigrenze (CHF 3'000.00)

046012	Aktivkohle Alcarbon DC 50 / 8x16 (Kokoskohle) Körnung 1,18 - 2,36 mm Sack à 50 l/25 kg	277.00
--------	---	--------



#### KIESELGUR

C

Preise inkl. Transportkosten ab Frachtfreigrenze (CHF 3'000.00)

046013	Kieselgur Sack à 25 kg	139.00
--------	------------------------	--------



#### FILTERQUARZSAND FEUERGETROCKNET

A

Alle Preise ohne Transportkosten.

046000	Sand Körnung 0,4 - 0,8 mm Schüttdichte $1'500 \text{ kg/m}^3$	Sack à 25 kg	44.00
046001	Sand Körnung 0,7 - 1,2 mm Schüttdichte $1'500 \text{ kg/m}^3$	Sack à 25 kg	44.00
046003	Sand Körnung 2,0 - 3,2 mm Schüttdichte $1'500 \text{ kg/m}^3$	Sack à 25 kg	44.00



## KAPITEL 4 | FILTERANLAGEN UND FILTERMATERIAL

### Salz und Filterzubehör

Artikelnummer	Bezeichnung	Preis CHF
<div style="background-color: #e1f5fe; padding: 5px;"> <p><b>DA-GEN AKTIVATOR</b> <span style="float: right;"><b>C</b></span></p> <p>Mit dem DA-GEN Aktivator auf Basis von Magnesiumchlorid erreichen Sie eine noch bessere Filtrationsleistung und klareres Wasser. Alternativ kann der DA-GEN auch mit unserem Aktivator Standard (NaCl) betrieben werden.                      Dosierung: 1.5 kg Aktivator Special oder 1 kg Aktivator Standart pro m<sup>3</sup> Beckeninhalt (für TDS 1200).</p> </div>		
024090	(a) DA-GEN Aktivator Spezial MgCl <sub>2</sub> Sack à 25 kg	50.00
046015	(b) REOSAL Regeneriersalz fein - 25 kg (Eidgenössische Zulassungs-Nr. CHZN4763.K1) Sack à 25 kg	34.50
<div style="background-color: #e1f5fe; padding: 5px;"> <p><b>REGENERIERSALZ FÜR TOPCLEAN</b> <span style="float: right;"><b>C</b></span></p> <p>Preise inkl. Transportkosten ab Frachtfreigrenze (CHF 3'000.00)</p> </div>		
046017	(c) Regeneriersalz Tabletten speziell für Topclean geeignet Sack à 25 kg	55.00
<div style="background-color: #e1f5fe; padding: 5px;"> <p><b>ZUBEHÖR FÜR PRIVATE SANDFILTER</b> <span style="float: right;"><b>A</b></span></p> </div>		
045023	(d) Filterpalette Kunststoff schwarz 800 x 450 mm	116.00
045011	(e) Manometer Ø 5 cm ¼" AG für Filter 0 - 4 bar	32.00
045012	Manometer Ø 6 cm ¼" AG für Filter 0 - 4 bar	32.00
045014	Manometer Ø 5 cm ¼" AG für Triton-Anschluss hinten	40.00
045018	Manometer Ø 7 cm ¼" AG 0 bis 4 bar aus Edelstahl mit Öl gedämpft	220.00
045019	Unterdruckmanometer Ø 7 cm -1 bis 3 bar ¼" AG aus Edelstahl mit Öl gedämpft	220.00
045016	(f) Entlüftungseinheit zu Calplas Filter FA mit Manometer mit T-Stück und spez. Kugelventil ¼"	104.00
045017	Entlüftungseinheit zu Calplas Filter DCE mit Manometer mit T-Stück und spez. Kugelventil ¾"	112.00
045-022	(g) Filterstern Standard für Filter Ø 400 mm	122.00
045-023	Filterstern Standard für Filter Ø 500 mm	132.00
045-024	Filterstern Standard für Filter Ø 600 mm	144.00





# Kartuschenfilter und Whirlpool-Zubehör

5



Artikelnummer	Bezeichnung	Aussen ø	Innen ø	Höhe	Preis CHF
<b>SCHWIMMBAD FILTERKARTUSCHEN – BESTE QUALITÄT</b>					<b>A</b>
051004	(a) 20 micron (blau)	69 mm	27 mm	247 mm	21.00
051005	(a) 50 micron (blau)	69 mm	27 mm	247 mm	21.00



Artikelnummer	Bezeichnung	Aussen ø	Innen ø	Höhe	Preis CHF
<b>FILTERKARTUSCHEN HIF – INDUSTRIE/TRINKWASSER</b>					<b>A</b>
052000	(b) 1 micron (braun)	69 mm	27 mm	247 mm	26.00
052001	(b) 5 micron (weiss)	69 mm	27 mm	247 mm	26.00
052002	(b) 20 micron (blau)	69 mm	27 mm	247 mm	26.00
052005	(b) 50 micron (gelb)	69 mm	27 mm	247 mm	26.00
052006	(b) 100 micron (hellgrün)	69 mm	27 mm	247 mm	26.00



Artikelnummer	Bezeichnung	Aussen ø	Innen ø	Höhe	Preis CHF
<b>FILTERKARTUSCHEN AUS AKTIVKOHLE</b> (zur Entchlorung und Abbau von Chloraminen)					<b>A</b>
052010	(c) Aktivkohle	69 mm	27 mm	247 mm	43.00



Artikelnummer	Bezeichnung	Aussen ø	Innen ø	Höhe	Preis CHF
<b>SPEZIAL-FILTERKARTUSCHE HIF FÜR NUSSBAUM FILTER</b>					<b>A</b>
052004	(d) 100 micron (blau)	69 mm	27 mm	124 mm	23.60



Artikelnummer	Bezeichnung	Aussen ø	Innen ø	Höhe	Preis CHF
<b>SPEZIAL-FILTERKARTUSCHE FÜR MARINER</b>					<b>A</b>
052009	(e) für Mariner (hellgrün)	69 mm	27 mm	273 mm	15.00



Artikelnummer      Bezeichnung      Preis CHF



**KARTUSCHENFILTER CLEAN & CLEAR**

Korrosionsbeständiger Fiberglas-Polypropylentank mit hervorragender Stabilität, besonders robust, grosse Ablassöffnung für einfache Wartung, manuelles Entlüftungsventil, 3,5 bar

**C**

053043	Kartuschenfilter Clean & Clear CC50 inkl. 1 Kartusche	547.00
053060	Kartuschenfilter Clean & Clear CC75 inkl. 1 Kartusche	659.00
053061	(a) Kartuschenfilter Clean & Clear CC150 inkl. 1 Kartusche	840.00
053062	(b) Kartuschenfilter Clean & Clear CC+320 inkl. 4 Kartuschen	1'409.00

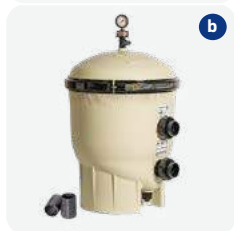

**TECHNISCHE DATEN**

Modell	CC50	CC75	CC150	CC+320
Anschluss D	50 mm	50 mm	50 mm	50 mm
Filterfläche	4,7 m <sup>2</sup>	7 m <sup>2</sup>	13,9 m <sup>2</sup>	29,7 m <sup>2</sup>
Filterhöhe	457 mm	648 mm	1'029 mm	1'092 mm
Anwendung bis	5,7 m <sup>3</sup> /h	8,5 m <sup>3</sup> /h	17,0 m <sup>3</sup> /h	29,8 m <sup>3</sup> /h



**ERSATZKARTUSCHEN FÜR CLEAN & CLEAR**

**A**

053065	Kartusche Clean & Clear 4,7 m <sup>2</sup> , H = 21,5 cm, Ø A/I = 25,5/15 cm	136.00
053066	Kartusche Clean & Clear 7 m <sup>2</sup> , H = 41,5 cm, Ø A/I = 25,5/15 cm	172.00
053067	Kartusche Clean & Clear 13,9 m <sup>2</sup> , H = 78 cm, Ø A/I = 25,5/15 cm	296.00
053068	Kartusche Clean & Clear Plus 29,7 m <sup>2</sup> (benötigt 4 Stk.), H = 51 cm, Ø A/I = 17,8/7,6 cm	172.00



**KARTUSCHENFILTERANLAGE CLEAN & CLEAR**

Komplette Kartuschenfilteranlage mit Manometer und Entlüftungsventil, zwei GF 542 Kugelventile, auf Kunststoff-Montageplatte montiert und verrohrt



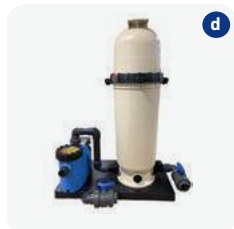

**C**

053044	(c) Kartuschenfilteranlage Clean & Clear 4,7 m <sup>2</sup> Filterfläche mit Aqua Plus 11, Pumpe 0,45 kW, 230 V, Abmessung: 80 x 45 x 50 cm	1'250.00
053047	(d) Kartuschenfilteranlage Clean & Clear 13,9 m <sup>2</sup> Filterfläche mit Speck Pumpe Badu Prime 11, 0,45 kW, 230 V, Abmessung: 80 x 45 x 110 cm	2'267.00



## KAPITEL 5 | KARTUSCHENFILTER UND WHIRLPOOL-ZUBEHÖR

### Kartuschen- & Kieselgurfilter

Artikelnummer	Bezeichnung				Preis CHF
 <div style="float: right; text-align: right;"> <b>STA-RITE KARTUSCHENFILTER SYSTEM 2</b> <span style="float: right;">C</span>                      Aus glasfaserverstärktem Polypropylen. Betriebsdruck 3,5 bar, Betriebstemperatur max. 40 °C, mit Übergangsmuffen 50 mm x 2" NPT IG. Lieferung mit 2 Stk. NPT Anschlüssen 2".                 </div>					
053011	PLM 150 inkl. Kartusche 14 m <sup>2</sup> Filterfläche				1'189.00
 <div style="float: right; text-align: right;"> <b>STA-RITE ERSATZKARTUSCHEN FÜR SYSTEM 2</b> <span style="float: right;">A</span> </div>					
053012	Kartusche PLM 100, H = 47 cm*, Ø A/I = 33/16 cm				474.00
053013	Kartusche PLM 150, H = 47 cm*, Ø A/I = 33/16 cm				512.00
 <div style="float: right; text-align: right;"> <b>SPECK KOMPAKT-KARTUSCHENFILTERANLAGE MIT PUMPE</b> <span style="float: right;">C</span>                      Badu Star Schwimmbadwasser-Filtration in Privatbädern, selbstansaugend. Benötigt keinen Kanalanschluss, daher keine Rückspülung erforderlich und somit sehr umweltfreundlich.                 </div>					
		P2	P1	Q max	
053100	Badustar 69/12, 230 V mit 12 Kartuschen	0,30 kW	0,50 kW	9 m <sup>3</sup> /h	2'464.00
053101	Badustar 913/12, 230 V mit 12 Kartuschen	0,45 kW	0,63 kW	13 m <sup>3</sup> /h	2'525.00
051005	Filterkartusche, Ø 69 mm, H 247 mm				21.00
 <div style="float: right; text-align: right;"> <b>PENTAIR KIESELGURFILTER</b> <span style="float: right;">C</span> </div>					
053050	Kieselgurfilter Quad DE-60 (4 Einsätze) bis 20,7 m <sup>3</sup> /h				2'240.00
053051	Ersatzkartusche Kieselgur zu DE 60 / DE 48 / DE 36				274.00
041018	6-Wege-Ventilsatz 2" zu Kieselgur zu DE 60 / DE 48 / DE 36				379.00

\*Nur Höhe Kartusche (ohne Füße)



## KAPITEL 5 | KARTUSCHENFILTER UND WHIRLPOOL-ZUBEHÖR

### Ersatzkartuschen

Artikelnummer	Bezeichnung	Aussen ø	Innen ø	Höhe	Preis CHF
<b>STA-RITE ERSATZKARTUSCHEN FÜR POSIFLO II</b>					<b>A</b>
053005	Kartusche Typ 50	220 mm	108 mm	330 mm	160.00
053006	Kartusche Typ 70	220 mm	108 mm	460 mm	196.00
053007	Kartusche Typ 100	220 mm	108 mm	660 mm	276.00
053008	Kartusche Typ 135	220 mm	108 mm	800 mm	320.00
<b>STA-RITE ERSATZKARTUSCHEN FÜR POSI-CLEAR</b>					<b>A</b>
053045	Kartusche PXC75	225 mm	100 mm	440 mm	196.00
053046	Kartusche PXC125	225 mm	100 mm	715 mm	314.00
<b>STA-RITE ERSATZKARTUSCHEN FÜR PRC</b>					<b>A</b>
053017	Ersatzkartusche PRC-50	175 mm	75 mm	360 mm	148.00
053018	Ersatzkartusche PRC-75	175 mm	75 mm	495 mm	174.00
<b>STA-RITE ERSATZKARTUSCHEN FÜR SYSTEM 3</b>					<b>C</b>
053023	Kartusche S7M120 innen	215 mm	100 mm	635 mm*	495.00
053024	Kartusche S7M120 aussen	420 mm	250 mm	470 mm*	847.00
053025	Kartusche S8M150 innen	320 mm	165 mm	650 mm*	762.00
053026	Kartusche S8M150 aussen	510 mm	345 mm	470 mm*	1'072.00
<b>HAYWARD ERSATZKARTUSCHEN FÜR STAR-CLEAR</b>					<b>A</b>
054008	C200RE / C225RE / SC755, 2,25 m <sup>2</sup>	120 mm		305 mm	72.00
054009	C250RE / SC741, 2,5 m <sup>2</sup>	175 mm		250 mm	102.00
054011	C500RE / SC742, 5 m <sup>2</sup>	180 mm		500 mm	128.00
054013	C750RE / SC801, 7,5 m <sup>2</sup>	175 mm		750 mm	186.00
054014	C800RE / SC822, 8 m <sup>2</sup>	215 mm		445 mm	186.00
054012	C570RE für C3000 / SC818, 7,5 m <sup>2</sup>	175 mm		500 mm	164.00
054015	C1100RE / SC820, 11 m <sup>2</sup>	210 mm		590 mm	254.00
	C1500RE (besteht aus 2 x C800RE Kartuschen)				

\*Nur Höhe Kartusche (ohne Füsse)







Artikelnummer	Bezeichnung	Aussen ø	Innen ø	Länge	Preis CHF
<b>KARTUSCHEN FÜR INTEX POOLS UND ARIZONA POOL</b>					<b>A</b>
055012	Intex A (SC 734) zu Intex A 8-15ft	108 mm	50 mm Loch	203 mm	17.00
055013	Intex B (SC 735) zu Intex B 18ft plus	145 mm	50 mm Loch	255 mm	32.00
055015	Intex S1 (SC 827)	108 mm	42 mm Loch	73 mm	19.60/Paar
055016	(a) Intex D (SC 828)	108 mm	54 mm Loch	95 mm	18.60/Paar
055024	Kartusche Weltico zu Arizona Pool - Monomax	180 mm	54 mm	515 mm	198.00

**DARBY WHIRLPOOL-KARTUSCHEN**

**Form A**



**Form B**



**Form C**



**Form D**



**Form E**



**Form F**



**Form G**



**Form H**



DARLY WHIRLPOOL-KARTUSCHEN

**Form I**

Deckel mit Loch



Boden mit Gewinde



**Form J**

Deckel geschlossen



Boden spezial



**Form K**

Deckel mit Griff



Boden mit Innengewinde



**Form L**

Einwegkartusche



Boden mit Loch



**Form M**

Deckel mit Griff



Boden geschlossen



**Form N**

Deckel geschlossen



Boden mit AG



**Form O**

Deckel mit Stutzen



Boden mit Loch



**Form P**

Deckel spezial



Boden geschlossen



Artikelnummer	Darily Code	Form	Länge mm	Ø mm	Deckel	Boden	VE	Preis CHF
<b>WHIRLPOOL-KARTUSCHEN</b>								
<b>A</b>								
055750	SC750	E	100	100	50 mm Loch	50 mm Loch	9	44.00
055802 (a)	SC802	Foto	104	112	geschlossen	Bajonet	18	39.00/Paar
055726	SC726	E	120	130	50 mm Loch	50 mm Loch	9	61.00/Paar
055721 (b)	SC721	Foto	130	200	120 mm Loch	120 mm Loch	8	32.00
055732	SC732	D	170	130	Griff	50 mm Loch	9	80.00/Paar
055715	SC715	A	170	120	Griff	3,8 cm AG fein	9	42.00
055753	SC753	N	140	180	geschlossen	50 mm AG fein	9	72.00
055725	SC725	E	180	100	60 mm Loch	60 mm Loch	18	20.00
055780	SC780	I	180	150	50 mm Loch	50 mm AG fein	9	60.00
055020	SC711	E	180	220	50 mm Loch	60 mm Loch mit 2 Einschnitten	4	88.00
055759	SC759	E	190	180	100 mm Loch	100 mm Loch	4	69.00
055760	SC760	J	190	150	geschlossen	Dezentrierter Sitz	9	72.00
055784	SC784	P	190	150	geschlossen	Schiebesitz	9	84.00
055739	SC739	A	180	180	Griff	50 mm AG fein	4	64.00
055772	SC772	A	190	180	Griff	50 mm AG fein	4	34.00
055729 (c)	SC729	Foto	200	200	102 mm Loch vertieft	Loch mit Rand	4	88.00
055754	SC754	M	150	200	Griff	geschlossen	4	80.00
055012	SC734	E	200	110	50 mm Loch	50 mm Loch	18	17.00
055716	SC716	A	200	120	Griff	3,8 cm AG fein	9	41.00
055745 (d)	SC745	Foto	220	130	geschlossen	75 mm AG fein	9	40.00
055720	SC720	A	200	170	Griff	50 mm AG fein	4	74.00
055718	SC718	A	200	145	Griff	3,8 cm AG fein	9	54.00
055003	SC714	A	210	150	Griff	3,8 cm AG grob	9	64.00
055736	SC736	A	210	150	Griff	50 mm Stutzen	9	64.00
055737 (e)	SC737	Foto	210	150	50 mm Clip Loch	3,8 cm AG grob	9	64.00
055788	SC788	E	219	256	152 mm Loch	152 mm Loch	4	134.00
055744	SC744	O	230	200	50 mm Loch	50 mm Stutzen	4	100.00
055023	SC709	A	230	150	Griff	3,8 cm AG fein	9	74.00
055005	SC705	E	230	130	50 mm Loch	50 mm Loch	9	54.00
055710	SC710	A	250	180	Griff	3,8 cm AG fein	4	72.00
054009	SC741	E	250	180	75 mm Loch	75 mm Loch	4	102.00
055779 (f)	SC779	Foto	260	130	Griff	3,8 cm IG grob	9	68.00
055756	SC756	E	250	130	50 mm Loch	50 mm Loch	9	66.00
055013	SC735	E	260	150	50 mm Loch	50 mm Loch	9	32.00
055717	SC717	A	260	120	Griff	3,8 cm AG fein	9	45.00
055746	SC746	F	260	130	50 mm Loch	3,8 cm AG fein	9	64.00
055768 (g)	SC768	Foto	260	150	geschlossen mit Deckel	50 mm Loch	9	86.00
055713	SC713	E	270	220	75 mm Loch	75 mm Loch	4	112.00



Ersatzkartuschen für Whirlpools

Artikelnummer	Darlyly Code	Form	Länge mm	Ø mm	Deckel	Boden	VE	Preis CHF
055022	SC712	E	270	150	50 mm Loch	50 mm Loch	9	56.00
055021	SC730	G	270	180	4 x Y Clips	50 mm Loch mit Drehverschluss	4	102.00
055773	SC773	A	270	180	Griff	50 mm Stutzen	4	88.00
055786	SC786	L	270	180	Griff	68 mm Loch	4	100.00
055701	SC701	A	270	140	Griff	5 cm AG fein	9	62.00
055766	SC766	A	300	120	Griff	3,8 cm AG fein	9	56.00
055790	SC790	E	303	162	75 mm Loch	75 mm Loch	4	104.00
055767**	SC767	E	300	180	75 mm Loch	75 mm Loch	4	100.00
055751	SC751	E	300	150	50 mm Loch	50 mm Loch	9	68.00
055719	SC719	A	320	130	Griff	5 cm AG fein	9	72.00
055757	SC757	K	330	130	Griff	3,8 cm IG grob	9	80.00
055749	SC749	O	330	200	50 mm Loch	50 mm Stutzen	4	130.00
055704	SC704	E	340	130	50 mm Loch	50 mm Loch	9	44.00
055001*	SC706	E	340	130	50 mm Loch	50 mm Loch	9	64.00
055723 (h)	SC723	Foto	340	130	50 mm Loch	50 mm Loch	9	44.00
055722	SC722	F	360	210	64 mm Loch	5 cm AG fein	4	110.00
055787	SC787	L	380	180	Griff	68 mm Loch	4	162.00
055004	SC740	H	363	160	50 mm Loch	50 mm Loch	9	90.00
055777	SC777	E	380	140	50 mm Loch	50 mm Loch	9	100.00
055774	SC774	A	380	180	Griff	50 mm Stutzen	4	124.00
055826	SC826	A	375	180	Griff	50 mm AG fein	4	128.00
055000	SC810	E	380	130	50 mm Loch	50 mm Loch	9	90.00
055006		B	380	189	geschlossen	53 mm Loch	9	164.00
055702	SC702	H	390	170	Griff	5 cm AG grob	4	78.00



\* Grössere Filterfläche | \*\* Nur solange Vorrat.

Artikelnummer	Darlyly Code	Form	Länge mm	Ø mm	Deckel	Boden	VE	Preis CHF
<b>WHIRLPOOL-KARTUSCHEN</b>								
<b>A</b>								
055775	SC775	D	410	200	Griff	90 mm Loch	4	148.00
055761	SC761	E	440	220	100 mm Loch	100 mm Loch	4	174.00
055731	SC731	H	450	150	Griff	5 cm AG grob	9	84.00
055738	SC738	E	450	140	50 mm Loch	50 mm Loch	4	90.00
055007	SC707	B	460	210	mit Schloss	64 mm Loch mit Fase	4	164.00
055762 (a)	SC762	Foto	480	110	60 mm Loch	60 mm Loch	4	52.00
055763 (b)	SC763	Foto	480	220	60 mm Loch	Schiebesitz	4	150.00
055708	SC708	F	480	210	5 cm Stutzen	64 mm Loch mit Fase	4	144.00
055733	SC733	E	510	130	50 mm Loch	50 mm Loch	9	94.00
054011	SC742	E	500	180	75 mm Loch	75 mm Loch	4	128.00
055002	SC792	E	600	130	50 mm Loch	50 mm Loch	9	142.00
055769	SC769	E	770	140	50 mm Loch	50 mm Loch	4	146.00
055765 (c)	SC765	Adapter					8	28.00

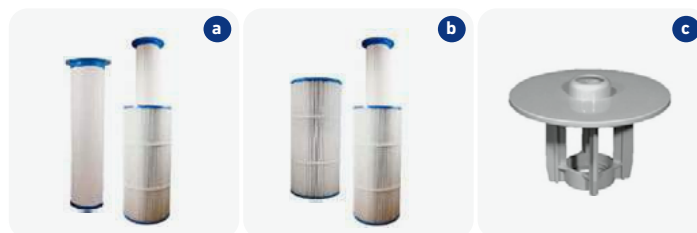

# Kartuschen-Reinigungsgerät



Artikelnummer      Bezeichnung      Preis CHF

**REINIGUNGSBEHÄLTER 17 L FÜR FILTERKARTUSCHEN** **C**  
 Der Behälter wurde speziell für die Reinigung von Filterkartuschen entwickelt und ist ideal für jeden Techniker oder Whirlpool Benutzer. Geeignet für die Verwendung mit jedem Filterpatronenreiniger und auch für das Mischen von Whirlpool-Chemikalien, perfekte Funktionalität mit der eingebauten Ausgießlippe, zusammenklappbar.  
 Max. Filterkartuschendimension 53 x 18 cm

055210      (a) Reinigungsbehälter für Filterkartuschen      30.00

**ESTELLE KARTUSCHEN-REINIGUNGSGERÄT** **C**  
 Mit diesem einzigartigen, patentierten Kartuschen-Reinigungssystem reinigen Sie Ihren Filter schnell, einfach und durch den hohen Wasserdruck sehr gründlich. Da keine Chemikalien benötigt werden, ist das Estelle sehr umweltfreundlich.  
 Sie stellen einfach den schmutzigen Filter in das Gerät und verbinden es mit einem Gartenschlauch. Der Filter wird in ca. einer Minute gründlich gereinigt.  
 Für Filter mit einer maximalen Länge von 360 mm, einem Aussendurchmesser von 200 - 350 mm und einem Innendurchmesser von 30 - 80 mm.

055202      (b) Estelle Reinigungsgerät (ohne Filterkartusche)  
 inkl. Gardena Klick-Adapter für den Gartenschlauch-Anschluss,  
 mit 4 Adapter für verschiedene Filtervarianten      149.00



## KAPITEL 5 | KARTUSCHENFILTER UND WHIRLPOOL-ZUBEHÖR

### Whirlpool Steuerungen und Pumpen

Artikelnummer	Bezeichnung	Preis CHF
<div style="display: flex; justify-content: space-between; align-items: center;"> <div style="text-align: center;">  <p><b>a</b></p> </div> <div style="background-color: #e0f2f1; padding: 10px; border-radius: 10px;"> <p><b>BAUR WHIRLPOOL STEUERUNG</b> <span style="float: right;"><b>C</b></span></p> <p>Die Baur Steuerung ist standardmässig für den Betrieb mit 230 V Massagepumpen vorgesehen. Optional kann die Steuerung für den Betrieb mit 400 V Pumpen mit Zusatzgeräten ausgerüstet werden. Alle Aggregate werden 1x täglich aktiviert (Spülprogramm). Diese Funktion kann auch ausgeschaltet werden.</p> </div> </div>		
201024	(a) WP-Steuerung 230.ST.P4 5-Funktionen mit 4 Abgängen, Anschluss für 5/5 Sensortaster, mit 5 Tasten und 5 LED grün	857.00
201025	(b) WP-Sensortaster mit 5 Taster und 5 LED, 10 m Kabel, mit weissem Ring kompl. (auch für Aussenanwendung geeignet)	194.00
201029	Niveau-Steuerung mit 3 potentialfreien Umschaltkontakten Anschluss bis zu 3 Wasserstandsensoren.	304.00
201030	Wasserstandsensor zur Erfassung des Wasserniveaus berührungslos zum Medium (es benötigt 3 Stk. pro System)	83.00
<div style="display: flex; justify-content: space-between; align-items: center;"> <div style="text-align: center;">  <p><b>b</b></p> </div> </div>		
<div style="display: flex; justify-content: space-between; align-items: center;"> <div style="text-align: center;">  <p><b>c</b></p> </div> <div style="background-color: #e0f2f1; padding: 10px; border-radius: 10px;"> <p><b>OSF WHIRLPOOL STEUERUNG</b> <span style="float: right;"><b>C</b></span></p> </div> </div>		
081145	(c) Elektronik-Control zum Schalten von einer Pumpe oder einem Gebläse 230/400 V, max. 8 A	775.00
081146	EL-Taster beleuchtet zu Elektronik-Control inkl. 1,5 m Kabel (Einbau unter Wasser)	272.00
<div style="display: flex; justify-content: space-between; align-items: center;"> <div style="text-align: center;">  <p><b>d</b></p> </div> <div style="background-color: #e0f2f1; padding: 10px; border-radius: 10px;"> <p><b>GENESIS WHIRLWANNEN-PUMPEN MIT SELBSTENTLEERUNG</b> <span style="float: right;"><b>A</b></span></p> </div> </div>		
201096	(d) Perseus 460 Whirlwannen-Pumpe 1,2 kW, 230 V	576.00
201099	(d) Perseus 460 Whirlwannen-Pumpe 1,2 kW, 230 V mit eingebautem pneumatischem Schalter	622.00
201097	(d) Perseus 450 Whirlwannen-Pumpe 0,55 kW, 230 V	358.00
201098	(d) Perseus 450 Whirlwannen-Pumpe 0,55 kW, 230 V mit eingebautem pneumatischem Schalter	422.00
201100	Anschluss zu Perseus-Pumpen Klebemuffe Ø 50 mm	11.80
<div style="display: flex; justify-content: space-between; align-items: center;"> <div style="text-align: center;">  <p><b>e</b></p> </div> <div style="background-color: #e0f2f1; padding: 10px; border-radius: 10px;"> <p><b>BALBOA WHIRLPOOLPUMPEN</b> <span style="float: right;"><b>A</b></span></p> </div> </div>		
201180	(e) Pumpe HA440NG 1,5 PS 1-Geschwindigkeit AMP 230 V, 1023063	738.00
201184	Pumpenkabel 1-Geschwindigkeit 14 AWG 5F, 21086	72.00
201185	(f) Pumpenkabel 2-Geschwindigkeiten 14/4 9100, 21087+	54.00
201190	4-poliger AMP Stecker, 40-1692	6.60
<div style="display: flex; justify-content: space-between; align-items: center;"> <div style="text-align: center;">  <p><b>f</b></p> </div> </div>		



## KAPITEL 5 | KARTUSCHENFILTER UND WHIRLPOOL-ZUBEHÖR

### Whirlpool PN-Schalter



Artikelnummer	Bezeichnung	Preis CHF
<b>RIVIERA PN-SCHALTER – ROTGUSS MIT KONTERMUTTER</b>		<b>S</b>
222-066	Grundelement zu PN-Drücker 107/1 (mit roter Membrane)	120.00
222-082	Grundelement zu PN-Drücker 107 (unter Wasser montierbar, mit schwarzem Balg)	120.00
222-071	Oberteil zu PN-Drücker 107/1, V4A	95.00
222-072	Oberteil zu PN-Drücker 107/1, weiss	68.00
222-070	Oberteil zu PN-Drücker 107, V4A	95.00
222-073	Oberteil zu PN-Drücker 107, weiss	68.00



Artikelnummer	Bezeichnung	Preis CHF
<b>WHIRLPOOL-ZUBEHÖR</b>		<b>S</b>
182016	(a) Paradise Spa Vac für Whirlpools, Hand-Vakuumsauger	130.00
223-001	(b) Nackenkissen Portable Spa's (Isola) lichtgrau mit 4 Saugnäpfen pro Stück	92.00
223-120	Nackenkissen Wave grau mit 2 Befestigungsschrauben	105.00
223-121	(c) Nackenkissen Wave weiss mit 2 Befestigungsschrauben	105.00
223-122	Kopfstütze Strato schwarz mit 2 Befestigungsschrauben, klappbar	136.00
223-123	Kopfstützen-Überzüge hellblau aus Trevira CS für Strato 2.0 / 2.3	92.00
223-124	(d) Kopfstützen-Überzüge brombeer aus Trevira CS für Strato 2.0 / 2.3	92.00
223-125	Kopfstützen-Überzüge grau aus Trevira CS für Strato 2.0 / 2.3	92.00
<b>ERSATZKARTUSCHEN ZU WHIRLPOOLS</b>		<b>S</b>
055003	(e) Ersatzkartusche zu Strato 2.0 / 2.1 / 2.4, Penta, Sienna und Isola Spa's	64.00
054011	Ersatzkartusche zu Relaxo 255, Avalo 275, Quenta 255, Wave 255 Highligné/Public (zu Hayward C500)	128.00
055001	Ersatzkartusche zu Strato 2.3 und Wave 2.0	64.00
223125*	Ersatzkartusche zu Vitara	55.00
055005	Ersatzkartusche zu CSide	54.00

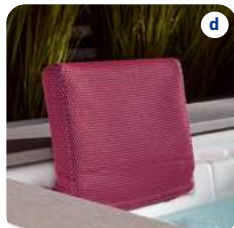
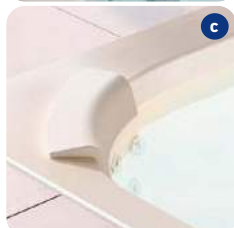
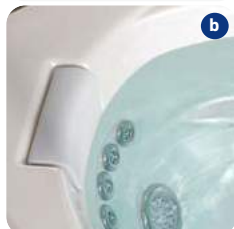

\*Nur solange Vorrat!









**Einbauteile  
aus Kunststoff  
und Trafos**



Artikelnummer      Bezeichnung      Preis CHF



**ECOPROOF BELEUCHTUNGSMITTEL IP68, FÜR 12 V AC / 20 V DC TRAFOS MIT KABELVERSCHRAUBUNG ZUM EINFACHEN AUSTAUSCH ALLER HERKÖMMLICHEN PAR 56 120 / 300 W LAMPEN** **C**  
 Lampe PAR56 Ecoproof mit Fernbedienung für die Renovierung von Becken deren Projektor in ABS Kunststoff beschädigt wurde. Kompatibel zu jeder Einbau-Nische dank seines Renovierungs-Kits.  
**Lampen nicht über Gebäudeautomation steuern. Frontglas flache Ausführung.**



067100      (a) Ecoproof 60 LED Lampe kaltweiss (1450 Lumen), PAR 56, 6500 K, ON/OFF, 13 Watt, Winkel ca. 120° 127.00

067103\*      (a) Ecoproof 90 LED Lampe RGB (512 Lumen), PAR 56, Fernbedienung, Farbwechsel durch ON/OFF-Schaltung, 11 fixe Farben, 5 autom. Programme, 16 Watt, Winkel ca. 120° 238.00



067117      (b) Renovations-Kit mit Blende in ABS weiss, Blende Ø 290 mm kompatibel mit fast allen Einbaunischen 59.00

**BELEUCHTUNGSMITTEL STANDARD IP68, FÜR 12 V AC / 20 V DC TRAFOS ZUM EINFACHEN AUSTAUSCH ALLER HERKÖMMLICHEN PAR 56 120 / 300 W LAMPEN** **C**  
 Die ideale Lösung für PAR 56 Lampen 300 W. Universell in der Grösse, mit den meisten Scheinwerfern auf dem Markt kompatibel. **Frontglas flache Ausführung.**



067115      (c) Standard 60 LED Lampe kaltweiss (1450 Lumen), PAR 56, 6500 K, ON/OFF, 13 Watt, Winkel ca. 120° 89.00

067116\*      (c) Standard 90 LED Lampe RGB (512 Lumen), PAR 56, Fernbedienung, Farbwechsel durch ON/OFF-Schaltung, 11 fixe Farben, 5 autom. Programme, 16 Watt, Winkel ca. 120° 210.00



**FLACHSCHEINWERFER-EINSATZ 12 V AC ODER 20 V DC** **C**  
 Flachscheinwerfer-Einsatz mit Fernbedienung zum Einschrauben in eine Wanddurchführung von 1½" **Es können unsere Trafos (siehe Seite 149) verwendet werden.**

067113      (d) Flachscheinwerfer 60 LED kaltweiss (1450 Lumen), 6500 K, ON/OFF, 13 Watt, mit weisser Blende und 2 m Kabel vormontiert 181.00

067114      (d) Flachscheinwerfer 90 LED RGB (600 Lumen), Fernbedienung, 11 fixe Farben, 5 autom. Programme 16 Watt, mit weisser Blende und 2 m Kabel vormontiert 281.00



067119      (e) Blende einzeln Edelstahl-Design zu Seamaid, Flachscheinwerfer 59.00

\*Nur für Becken mit einer Lampe. Für Becken mit mehreren Lampen 067103 oder 067116 mit 067112 oder 067110 verwenden.



Artikelnummer	Bezeichnung	Preis CHF
<b>ZUBEHÖR</b>		<b>C</b>
	(f) Seamaid 1-Kanal Funkempfänger zur Steuerung mehrerer Scheinwerfer mit Fernbedienung	122.00
	(g) Fernbedienung (Ersatz) für RGB	30.00
	(h) Seamaid 4-Kanal Funkempfänger zur Steuerung mehrerer Scheinwerfer mit Fernbedienung	189.00
	(i) Seamaid Antennen-Kit mit 3 m Kabel für Artikel 067112 und 067110	44.00
<b>LED-BELEUCHTUNGSKIT FÜR AUFSTELLBECKEN IP68</b>		<b>C</b>
Lampenset ideal für die Beleuchtung eines Aufstellbeckens aus ABS. Befestigung an einer Einlaufdüse.		
	(j) LED Beleuchtungskit weiss (1000 Lumen) mit 6 m Kabel, 14 Watt, 6500 K inkl. Trafo 230 V / 12 V AC und Adaptersatz für Düse 1 1/2"	166.00
<b>VERGOSSENER SICHERHEITSTRANSFORMATOR FÜR SCHWIMMBAD-SCHEINWERFER NACH VDE0570 / EN61558 – MIT BIPOLARER LED FUNKTIONSANZEIGE</b>		<b>A</b>
	(k) Vollverguss-Trafo 50 VA (Watt) 12 V AC mit 1 sekundärseitigem Anschluss	110.00
	(k) Vollverguss-Trafo 100 VA (Watt) 12 V AC IP65 CE geprüft, mit 1 sekundärseitigem Anschluss	128.00
	(k) Vollverguss-Trafo 100 VA (Watt) 12 V AC IP65 CE geprüft, mit 2 sekundärseitigen Anschlüssen	218.00
	(k) Vollverguss-Trafo 200 VA (Watt) 12 V AC IP65 CE geprüft, mit 1 sekundärseitigem Anschluss	258.00
	(k) Vollverguss-Trafo 200 VA (Watt) 12 V AC IP65 CE geprüft, mit 2 sekundärseitigen Anschlüssen	292.00
	(k) Vollverguss-Trafo 300 VA (Watt) 12 V AC IP65 CE geprüft, mit 1 sekundärseitigem Anschluss	300.00
	(k) Vollverguss-Trafo 600 VA (Watt) 12 V AC IP65 CE geprüft, mit 2 sekundärseitigen Anschlüssen	400.00
	(k) Vollverguss-Trafo 900 VA (Watt) 12 V AC IP65 CE geprüft, mit 3 sekundärseitigen Anschlüssen	638.00
	Trafo 400 VA (Watt) 30 V DC CE geprüft für 2 Halogen-Scheinwerfer mit 200 W / 30 V für 1 Halogen-Scheinwerfer mit 400 W / 30 V	496.00

## KAPITEL 6 | EINBAUTEILE AUS KUNSTSTOFF UND TRAFOS

### Ersatzlampen und -kabel

	Artikelnummer	Bezeichnung	Preis CHF
	<b>ERSATZLAMPEN ZU PAR 56 UNTERWASSERSCHINWERFER</b>		<b>A</b>
	063007	(a) Ersatzlampe 120 W / 12 V	96.00
	063008	(a) Ersatzlampe 300 W / 12 V	70.00
	<b>ERSATZLAMPEN ZU HALOGEN UND LED-UNTERWASSERSCHINWERFER</b>		<b>S</b>
	071-101	(b) Halogen-Ersatzlampe 50 W 12 V, GY6,35	16.80
	071-102	(b) Halogen-Ersatzlampe 75 W 12 V, GY6,35	19.00
	071-100*	(b) Halogen-Ersatzlampe 175 W 12 V, GY6,35	266.00
	071-095	(c) LED Ersatzlampe warmweiss 7,5 W, (entspricht 60 W Halogen) GU5,3, als Ersatz 071-103, 071-104 und 071-105	84.00
	071-105*	(d) Halogen-Ersatzlampe 20 W 12 V, GU5,3	19.40
	073-001*	Halogen-Ersatzlampe Wibre 200 W 30 V	236.00
	073-002*	Halogen-Ersatzlampe Wibre 400 W 30 V	228.00
	<b>ERSATZKABEL ZU HALOGEN-UNTERWASSERSCHINWERFER</b>		<b>C</b>
	061-089	Kabel 2 x 6,0 mm <sup>2</sup> schwarz Ø 13,6 mm (OWM/Astral)	16.10/m
	061-090	Kabel 2 x 6,0 mm <sup>2</sup> Silikon rot Ø 11,6 mm (Lahme/MTS)	16.10/m
	061-091	(e) Kabel 2 x 2,5 mm <sup>2</sup> Silikon rot Ø 11 mm (Lahme/Wibre)	14.00/m
	061-109	Kabel 2 x 1,5 mm <sup>2</sup> Silikon rot Ø 7,6 mm	9.00/m
			
			

\*Nur solange Vorrat!



**INFO**  
 Weitere OWM Einbauteile finden Sie im Kapitel 20 des Kataloges.

Artikelnummer	Bezeichnung		Preis CHF
<b>SKIMMER</b>			<b>C</b>
A-5250-W	(a) OWM Skimmer Deckel und Hals weiss		300.00
A-5350-W	(b) OWM Skimmer Deckel und Hals weiss, inkl. Flanschsatz		425.00
<b>ZUBEHÖR ZU SKIMMER</b>			<b>C</b>
A-5260	(c) Absaugplatte (A-5270) komplett inkl. Anschlussfitting A-9050 Ø 195 mm		50.00
A-5281	(d) Verlängerung 100 mm		47.00
<b>ERSATZTEILE ZU SKIMMER</b>			<b>C</b>
A-5250-520-W	(e) Deckel weiss (250 x 250 mm)		47.00
A-5250-521-W	(f) Hals weiss		47.00
A-5250-524	(g) Skimmerkorb inkl. Henkel in Kunststoff Masse: Ø 195 mm oben, 150 mm unten, Höhe 160 mm		32.00
A-5250-530	(h) Skimmerwehr weiss (186 x 162 mm)		59.00
A-5350-536	Blende weiss		20.00
A-5350-535	(i) Flanschsatz komplett in Kunststoff		59.00
A-5350-534	Flanschdichtung (2)		10.00
A-5311-582-G	Schrauben-Set zu Flanschsatz (20 Stk.)		14.00
A-9050	(j) Anschlussfitting G 1 ½" für NW 38		15.00

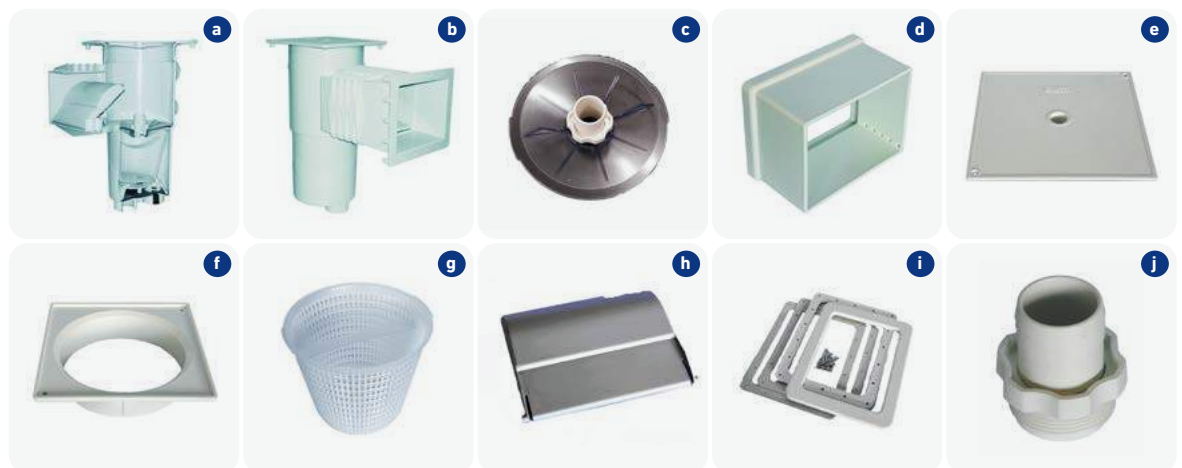



Artikelnummer      Bezeichnung      Preis CHF



**NIVEAUREGLER** **C**

A-5291-W      (a) OWM Niveauregler Deluxe 1 - 10 bar, Deckel weiss      375.00



**ZUBEHÖR ZU NIVEAUREGLER** **C**

A-5250-520-W      (b) Deckel weiss (250 x 250 mm)      47.00

A-5250-521-W      (c) Hals weiss      47.00

A-5291-527-K      (d) Ersatzventil mit gebogener Gewindestange inkl. Schwimmer      319.00



A-5290-530      Ersatzschwimmer      15.00

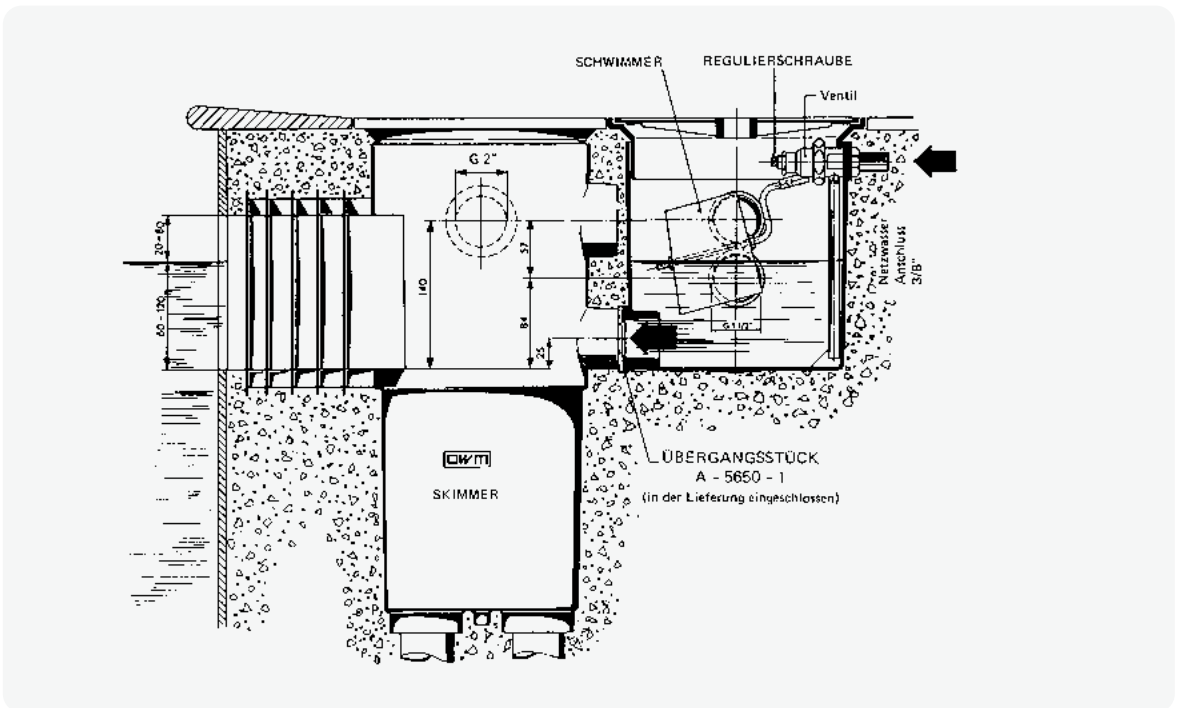

**BODENSAUGER CLEANY – DER BESTE MANUELLE BODENSAUGER** **C**  
 für Folien-, Polyester- und Betonbecken, mit Rädchen und Bürsten, drehbarer Anschlussfitting, Kreuzgelenk kommt in jede Ecke, kann dank spezieller Ansaugrippe auch zur Wandreinigung verwendet werden (saugen und bürsten).  
**Speziell auch für Schwimmteiche geeignet.**

A-9020      (e) OWM Bodensauger Cleany      188.00

A-9020-917      Kreuzgelenk      37.00

A-9050      Anschlussfitting G 1 1/2" für NW 38      15.00

**INFO**  
 Weitere OWM Einbauteile finden Sie im Kapitel 20 des Kataloges.



# Unterwasserscheinwerfer rund



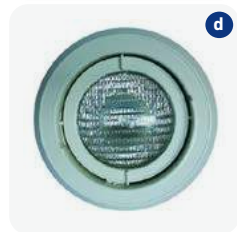













Artikelnummer	Bezeichnung		Preis CHF
<div style="background-color: #f9e79f; padding: 5px;"> <p><b>UNTERWASSERSCHEINWERFER RUND, VARIABLER BELEUCHTUNGSWINKEL 0-15°</b> <span style="float: right;"><b>C</b></span>                      Komplet mit 3 m Anschlusskabel, runder Frontring</p> </div>			
A-14020-D	(a) Scheinwerfer OWM 300 W / 12 V		373.00
A-14020-200	(b) Flanschsatz kompl. in Kunststoff	 	44.00
A-14020-200-V4A*	Flanschsatz kompl. in V4A	 	188.00
<div style="background-color: #f9e79f; padding: 5px;"> <p><b>EINSÄTZE ZU UNTERWASSERSCHEINWERFER RUND</b> <span style="float: right;"><b>C</b></span></p> </div>			
A-14020-107	(c) Einbaunische		124.00
A-14020-E*	(d) Scheinwerfereinsatz (ohne Nische) 300 W, 3 m Kabel		263.00
A-14020-E-10m*	(d) Scheinwerfereinsatz (ohne Nische) 300 W, 10 m Kabel		394.00
A-14020-E-20m*	(d) Scheinwerfereinsatz (ohne Nische) 300 W, 20 m Kabel		584.00
A-14020-E-R-10M	Scheinwerfereinsatz mit LED Ignia light RGB (mit Fernbedienung) mit 10 m Kabel		755.00
A-14020-E-R-20M	Scheinwerfereinsatz mit LED Ignia light RGB (mit Fernbedienung) mit 20 m Kabel		860.00



**INFO**  
 Weitere OWM Einbauteile  
 finden Sie im Kapitel 20  
 des Kataloges.

\*Nur solange Vorrat!

# Unterwasserscheinwerfer rund und eckig

Artikelnummer	Bezeichnung	Preis CHF
<b>ERSATZTEILE ZU UNTERWASSERSCHEINWERFER RUND</b> <span style="float: right;"><b>C</b></span>		
 	A-14000-146 (a) Stopfbüchse für Nische mit 300 W Lampe	25.00
	A-14000-146-LED Stopfbüchse für Nische mit LED Lampe	15.00
 	A-14000-143 (b) Scheinwerfergehäuse	55.00
	A-14020-104 (c) Frontring zu UWS rund	55.00
	A-14000-147-S Schrauben-Set zu Frontring (8 Stk.)	10.00
	A-14000-166 O-Ring (Scheinwerfergehäuse-Birne)	10.00
 	063008 Ersatzlampe 300 W / 12 V	70.00
	A-14020-110 (d) Blende zu UWS rund	50.00
	A-14020-200 Flanschsatz kompl. in Kunststoff  	44.00
 	A-14020-200-V4A * Flanschsatz kompl. in V4A  	188.00
	A-5311-582-G Schrauben-Set zu Flanschsatz (18 Stk.)	14.00
	A-14020-110-V4A (e) Blende klein in V4A (Einsatz verstellbar)	130.00
 	A-14020-110-G-V4A* Blende gross in V4A (Einsatz nicht verstellbar)	162.00
<b>UNTERWASSERSCHEINWERFER ECKIG</b> <span style="float: right;"><b>C</b></span> Kompl. für Betonbecken mit 3 m Anschlusskabel, grosser eckiger Frontring <b>Für Folienbecken muss der Flanschsatz separat bestellt werden.</b>		
 	A-14008-D (f) Scheinwerfer OWM 300 W / 12 V 	368.00
	A-14000-150 Flanschsatz kompl. in Kunststoff  	44.00

**INFO**  
 Weitere OWM Einbauteile finden Sie im Kapitel 20 des Kataloges.

\*Nur solange Vorrat!



# Unterwasserscheinwerfer eckig

Artikelnummer	Bezeichnung	Preis CHF
<b>EINSÄTZE ZU UNTERWASSERSCHEINWERFER ECKIG</b> <span style="float: right;"><b>C</b></span>		
	A-14000-141-D (g) Einbaunische	107.00
	A-14008-E* (h) Scheinwerfereinsatz (ohne Nische) 300 W, 3 m Kabel	287.00
	A-14008-E-10M* (h) Scheinwerfereinsatz (ohne Nische) 300 W, 10 m Kabel	364.00
	A-14008-E-R-10M Scheinwerfereinsatz mit LED Ignia light RGB (mit Fernbedienung) mit 10 m Kabel	776.00
	A-14008-E-R-20M Scheinwerfereinsatz mit LED Ignia light RGB (mit Fernbedienung) mit 20 m Kabel	880.00
	<b>ERSATZTEILE ZU UNTERWASSERSCHEINWERFER ECKIG</b> <span style="float: right;"><b>C</b></span>	
	A-14000-146 (i) Stopfbüchse für Nische mit 300 W Lampe	25.00
	A-14000-146-LED Stopfbüchse für Nische mit LED Lampe	15.00
	A-14000-143 (j) Scheinwerfergehäuse	55.00
	A-14000-142-G (k) Frontring zu UWS eckig, gross 240 x 240 mm	62.00
	A-14000-142-V4A* Edelstahl Frontring aus V4A	135.00
	A-14000-147-S Schrauben-Set zu Frontring (8 Stk.)	10.00
	A-14000-166 O-Ring (Scheinwerfergehäuse-Birne)	10.00
	063008 Ersatzlampe 300 W / 12 V	70.00
	A-14000-150 Flanschset kompl. in Kunststoff  	44.00
	A-5311-582-G Schrauben-Set zu Flanschset (20 Stk.)	14.00
<b>ANSCHLUSSDOSEN INKL. SPEZIALSTOPFBÜCHSE UND VERGUSSMASSE</b> <span style="float: right;"><b>C</b></span>		
	A-14010* Anschlussdose kompl. 21/21 (2 Anschlüsse) inkl. 1 kg Vergussmasse	112.00
	A-14011 (l) Anschlussdose kompl. 21/21/21 (3 Anschlüsse) inkl. 1 kg Vergussmasse	115.00
	A-14010-10 Deckel	24.00

**INFO**  
 Weitere OWM Einbauteile finden Sie im Kapitel 20 des Kataloges.

\*Nur solange Vorrat!



# KAPITEL 6 | EINBAUTEILE AUS KUNSTSTOFF UND TRAFOS

## Bodenabläufe und Beckenwanddurchführungen



	Artikelnummer	Bezeichnung		Preis CHF
	<b>BODENABLAUF ECKIG</b>			<b>C</b>
	A-5033	(a) Bodenablauf quadratisch mit Gitter in Kunststoff		67.00
	<b>ERSATZTEILE ZU OWM BODENABLAUF ECKIG</b>			<b>C</b>
	A-5033-507	(b) Gitter quadratisch in Kunststoff		25.00
	<b>BODENABLAUF RUND</b>			<b>C</b>
	A-5040	(c) Bodenablauf rund mit Gitterblende in Kunststoff		94.00
	A-5312	(c) Bodenablauf rund inkl. Flanschsatz und Gitterdeckel in Kunststoff	 	114.00
	<b>ERSATZTEILE ZU BODENABLAUF RUND</b>			<b>C</b>
	A-5040-101	(d) Gitter rund in Kunststoff (Ø 140 mm)		29.00
	A-5312-202	(e) Flanschsatz inkl. Deckel in Kunststoff		64.00
	A-5312-203	Dichtungen rund (2)		10.00
	A-5311-582-K	Schrauben-Set zu Flanschsatz (8 Stk.)		10.00
	<b>WANDDURCHFÜHRUNGEN – SPEZIELL STARKE AUSFÜHRUNG</b>			<b>C</b>
	2" IG, Gewindelänge 55 mm, 1½" IG, Gewindelänge 88 mm, Kragendurchmesser 110 mm, Gesamtlänge 250 mm			
	061042	(f) Beckenwanddurchführung Typ OWM gesandet		69.00



# Einlaufdüsen

Artikelnummer	Bezeichnung		Preis CHF
<b>EINLAUFDÜSEN</b>			<b>C</b>
 a	A-5201-W (a) Einlaufdüse weiss Ø 9 mm 2" AG		24.00
	A-5202-W (a) Einlaufdüse weiss Ø 12 mm 2" AG		24.00
	A-5203-W (a) Einlaufdüse weiss Ø 19 mm 2" AG		24.00
 b	A-5321-W (b) Einlaufdüse weiss Ø 9 mm 2" AG / 1½" IG		60.00
	A-5322-W (b) Einlaufdüse weiss Ø 12 mm 2" AG / 1½" IG		60.00
	A-5323-W (b) Einlaufdüse weiss Ø 19 mm 2" AG / 1½" IG		60.00
 c	A-5331-W (c) Einlaufdüse weiss Ø 9 mm 2" AG / 1½" IG		44.00
	A-5332-W (c) Einlaufdüse weiss Ø 12 mm 2" AG / 1½" IG		44.00
	A-5333-W (c) Einlaufdüse weiss Ø 19 mm 2" AG / 1½" IG		44.00
 d	<b>ERSATZTEILE ZU ALLEN EINLAUFDÜSEN</b>		<b>C</b>
	A-5201-E-W (d) Einsatz weiss Ø 9 mm		15.00
	A-5202-E-W (d) Einsatz weiss Ø 12 mm		15.00
	A-5203-E-W (d) Einsatz weiss Ø 19 mm		15.00
 e	A-5321-E-W (e) Einsatz weiss Ø 9 mm		32.00
	A-5322-E-W (e) Einsatz weiss Ø 12 mm		32.00
	A-5323-E-W (e) Einsatz weiss Ø 19 mm		32.00
 f	A-5220-506-W Einschraubplatte weiss		15.00
	A-5209-W (f) Verschlusszapfen weiss 1½" mit O-Ring		15.00
	A-9050 (g) Anschlussfitting 1½" für NW 38		15.00
 g	A-5320-500 Flanschsatz kompl. in Kunststoff		22.00
	A-5330-512 Dichtung (2) zu Einlaufdüse		5.00

Artikelnummer	Bezeichnung		Preis CHF
<b>SKIMMER V20</b>			<b>A</b>
061020	(a) Skimmer V20 nicht mit Pevicol kleben		464.00
061021	(b) Flanschsatz		126.00
<b>ZUBEHÖR ZU SKIMMER V20</b>			<b>A</b>
061023	(c) Skimmerhalsverlängerung 50 mm		54.00
061022	(d) Skimmerblende ABS weiss		54.00
061095	(e) Skimmerbeckenwanddurchführung		188.00
061024	(f) Absaugplatte (Ø 200 mm)		82.00
061025	(g) Niveau-Ventil MTS R 1/2", 2 bis 4 bar		106.00
<b>ERSATZTEILE ZU SKIMMER V20</b>			<b>A</b>
061-021	(h) Skimmerwehr (240 x 160 mm)		68.00
061-022	(i) Skimmerkorb olivgrün		58.00
061-019	(j) Deckel (213 x 213 mm)		54.00



Artikelnummer	Bezeichnung		Preis CHF
<b>EINLAUFDÜSEN</b>			<b>A</b>
061026	(a) Grundelement 40 mm, 2" Aussengewinde, 50 mm innen		24.00
061027	(a) Grundelement 70 mm, 2" Aussengewinde, 50 mm innen		26.00
061028	(b) Grundelement 40 mm, 2" Aussengewinde, 50 mm innen		26.00
061029	(b) Grundelement 70 mm, 2" Aussengewinde, 50 mm innen		33.00
061034	(c) Befestigungssatz Kontermutter mit Dichtung 2" IG		3.60
061030	(d) Flanschsatz		28.00
061033	(e) Einlaufdüse Ø 8 mm		17.00
061032	(e) Einlaufdüse Ø 25 mm		17.00
061039	(f) Verschlussstopfen (ideal als Winterverschlussstopfen)		24.00
061035	(g) Verstellbare Kulissee		21.00
061036	(h) Muschel als Einlauf oder Überlauf verwendbar		24.00
061037	(i) Anschlussnippel für Bodensauggerät		30.00
061038	(j) Montageschlüssel zur Befestigung der Grundelemente und Einlaufdüsen		64.00







Artikelnummer      Bezeichnung      Preis CHF



**BODENABLAUF** **A**

061040	(a) Bodenablauf aus ABS	 	164.00
061-027	Flanschring		38.00
061-028	Flanschdichtung		22.00
061-029	Schrauben-Set (8 Stk.)		24.00
061-030	Chromstahldeckel		36.00



**UNTERWASSERSCHEINWERFER RUND ZUBEHÖR UND EINZELTEILE** **A**

061057	(b) Einbaunische		202.00
061058	(c) Einbaunische	 	324.00
061-032	(d) Flanschsatz komplett zu UWS	 	56.00
061055	(e) Scheinwerfereinsatz (ohne Nische) mit Edelstahlblende, 3 m Kabel		594.00
061047	(f) Scheinwerfereinsatz (ohne Nische) mit Kunststoffblende, 3 m Kabel		280.00
061051	(f) Scheinwerfereinsatz (ohne Nische) mit Kunststoffblende, 10 m Kabel		498.00
061053	(f) Scheinwerfereinsatz (ohne Nische) mit Kunststoffblende, 15 m Kabel		618.00
061054	Scheinwerfereinsatz (ohne Nische) mit Kunststoffblende, 20 m Kabel		716.00
061091	(g) Anschlussdose weiss ohne Vergussmasse		68.00
061-090	Aufpreis für längeres Kabel 2 x 6 mm <sup>2</sup>		16.10/m



## KAPITEL 6 | EINBAUTEILE AUS KUNSTSTOFF UND TRAFOS

### Einbauteile aus Kunststoff



Artikelnummer      Bezeichnung      Preis CHF

#### ELEKTRISCHE ANSCHLUSSBOX UNIVERSAL S

Wasserdichte Kabelanschlussbox für den Erdeinbau (IP 68, mit Schraubdeckel), geeignet für Verbindungen jeglicher elektrischer Gartenanschlüsse wie z.B. Scheinwerfer, Elektroanschlüsse für Schwimmbäder usw. (Masse 30 x 30 x 35 cm). **Beinhaltet:** 1 Anschlussbox Universal, 5 Wänddurchführungen, Klebemuffe, Ø 25 mm / 1", mit Kabelverschraubung M20, 1 Stufenbohrer, 2 Abzweigdosen (inkl. 4 Kabelverschraubungen), 1 Magic-Gel



221027      (a) Elektrische Anschlussbox Universal      285.00

#### ZUBEHÖR ZU ANSCHLUSSBOX UNIVERSAL S



221028      (b) Zusätzlicher Anschlusssatz beinhaltet: 5 Wänddurchführungen, Klebemuffe Ø 25 mm / 1", Kabelverschraubung M20, 1 Stufenbohrer, 2 Abzweigdosen (inkl. 4 Kabelverschraubungen), 1 Magic-Gel      105.00

221-059      (c) Wänddurchführung, einzeln beinhaltet: Wänddurchführungen, Klebemuffe Ø 25 mm / 1", mit Kabelverschraubung M20      18.00

221-057      (d) Acrylplatte, zur bauseitigen Beleuchtung      150.00



#### HAYWARD ANSCHLUSSDOSE C

061121      (e) Anschlussdose weiss mit Schlauchanschluss 25 und 32 mm inkl. Vergussmasse      103.00



## KAPITEL 6 | EINBAUTEILE AUS KUNSTSTOFF UND TRAFOS

### Einbauteile aus Kunststoff

	Artikelnummer	Bezeichnung	Preis CHF
	<b>BÜSSING ERSATZTEILE ZU UNTERWASSERSCHWEINWERFER</b>		<b>A</b>
	061062	Anschlussdose grau	90.00
	061065	(a) Nische	114.00
	061066	Flanschsatz	78.00
	061067	(b) Scheinwerfereinsatz mit 2,4 m Kabel	326.00
	061-041	O-Ring zu Lampengehäuse	14.00
	061-039	(c) Frontring	106.00
	<b>SKIMMERKLAPPEN ZUM ANPASSEN</b>		<b>A</b>
	061-062	(d) 8,5" Breite 215 mm	50.00
	061-064	(d) 10" Breite 254 mm	60.00
	<b>RINNENABLAUF FÜR ÜBERLAUFBECKEN</b>		<b>A</b>
	061010	(e) Rinnenablauf GR60 SIL in ABS grau, 2½" AG, mit Kontermutter und 2 Dichtungen 120 l/min	90.00
			







A photograph of a person's arm holding a drink by a pool. The drink is in a glass with ice and a strawberry. The background shows a pool and a building. A large white number 7 is overlaid on the bottom right.

**Einbauteile aus  
Rotguss, Bronze  
und Edelstahl V4A,  
Acrylglasfenster**

TRANSPARENTE ACRYL-POOLS UND FENSTER

Tauchen Sie ein in eine  
**neue Dimension  
des Schwimmens!**

**NEU**  
siehe S. 168



Exklusiv für die Schweiz und nur direkt bei uns erhältlich.

- ✓ Expertise & Praxis direkt aus unserem Hause gewährleistet
- ✓ Verfahren dicht & resistent (gegen Witterung & Abnutzung)
- ✓ Kein anfälliger Stahlrahmen (Verzerrung/Lecks)
- ✓ Beste Preis-Leistung auf dem Schweizer Markt



Alle kennen die beeindruckenden Acrylglas-Pools der Superreichen aus Filmen und dem Ausland. Ganze Acrylglasfronten mit unglaublichen Lichtspiel und Perspektive-Effekt. All das wird mit unseren neuen Acrylglas-Pools in der Schweiz möglich.



Erleben Sie die atemberaubende Schönheit transparenter Acrylglasfenster und -wände von Aqua Solar. Unser rahmenloses Verfahren basiert auf dem Know-how unserer erfahrenen Partner. Sie haben die weltweit grössten begehbaren Aquarien realisiert.



“ WIR MACHEN  
DEN LUXURIÖSEN  
ACRYLGLAS-POOL  
ERSCHWINGLICH. ”



## KAPITEL 7 | ACRYLGLAS-POOL

### Aqua Solar Acrylglas-Pool



Artikelnummer      Bezeichnung      Preis CHF

#### AQUA SOLAR ACRYLGLAS-POOL

Exklusiv für die Schweiz: Unser rahmenloses Verfahren für Acrylglas-Pools basiert auf intern vorhandener Expertise und Praxis sowie dem Know-how weltweit erfahrener Partner. Dicht, resistent gegen Witterung und Abnutzung. Kein anfälliger Stahlrahmen.

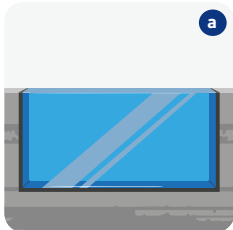

#### STANDARD-ACRYLGLASFENSTER AB LAGER

076000	(a) Acrylglasfenster L x B 1'000 x 700 mm, Dicke 35 mm	auf Anfrage
076001	(a) Acrylglasfenster L x B 2'000 x 800 mm, Dicke 60 mm	auf Anfrage
076002	(a) Acrylglasfenster L x B 3'000 x 1'000 mm, Dicke 80 mm	auf Anfrage
076003	(b) Acrylglasfenster rund d 750 mm, Dicke 30 mm	auf Anfrage
076004	(b) Acrylglasfenster rund d 1000 mm, Dicke 40 mm	auf Anfrage

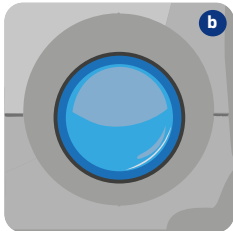

#### MONTAGE UND ANFAHRT

076005	Montage (2 Monteure à 1 Tag)	auf Anfrage
076006	Anfahrt	auf Anfrage

#### INFO

Weitere Projekte/  
Varianten auf Anfrage!

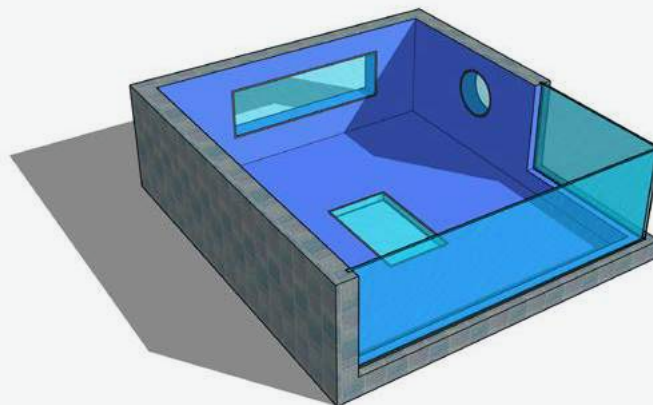

Artikelnummer	Bezeichnung		Preis CHF
<b>OBERFLÄCHENABSAUGER/SKIMMER, EINBAUTIEFE 24 CM</b>			<b>C</b>
071001	(a) Oberflächenabsauger Einbautiefe 24 cm mit 2" IG Anschluss		1'167.00
071002	(a) Oberflächenabsauger <b>aus Bronze Gbz10*</b> Einbautiefe 24 cm mit 2" IG Anschluss		1'486.00
071004	Flanschsatz <b>aus Bronze Gbz10*</b> mit Blende V4A	 	198.00
<b>ZUBEHÖR ZU SKIMMER 071001</b>			<b>C</b>
071005	(b) Blendrahmen aus V4A		159.00
071006	(c) Fliesenrahmen für Deckel		132.00
071008	(d) Doppelfliesenrahmen in Verbindung mit Wasserstandsregler Nr. 071023		244.00
071010	(e) Absaugplatte (Ø 167 mm)		53.00
071011	(f) Verlängerung aus Rotguss Länge 50 mm		299.00
071012	Verlängerung aus Rotguss Länge 100 mm		417.00
071014	Verlängerung aus Rotguss Länge 300 mm		860.00
071015	(g) Verlängerung aus Rotguss Länge 100 mm mit 350 mm breiter Saugöffnung		492.00
071027	(h) Blendrahmen aus V4A für Nr. 071015 (Verlängerung breite Saugöffnung)		384.00
071016	(i) Flanschsatz zu Nr. 071015 <b>aus Bronze Gbz10*</b> breite Saugöffnung		249.00
071-039	Allfit Befestigungsset zu elektr. Niveauregler		37.00





\*Bronze-Armaturen werden hauptsächlich in Solebädern eingesetzt. Bei Bronzeeinbauteilen gilt ein Grenzwert von 6% Salzgehalt

	Artikelnummer	Bezeichnung	Preis CHF
	<b>ERSATZTEILE ZU SKIMMER 071001</b>		<b>A</b>
	071-025	(j) Deckel einzeln V4A (182 x 182 mm)	176.00
	071-021	(k) Skimmerklappe aus V4A	132.00
	071-024	(l) Skimmerkorb	68.00
	071-022	Skimmerkorb rechteckig tief (alte Ausführung)	196.00
	071-029	Dichtung zu Skimmerflansch	24.00
	<b>WASSERSTANDSREGLER MECHANISCH / EINBAUTIEFE 11 CM zu Skimmer 071001 / 071002</b>		<b>C</b>
	071023	(m) Wasserstandsregler mechanisch aus Rotguss, Einbautiefe 11 cm passend zu Skimmer Nr. 071001	498.00
	071026	Wasserstandsregler mechanisch <b>aus Bronze Gbz10*</b> , Einbautiefe 11 cm	576.00
	<b>ERSATZTEILE ZU WASSERSTANDSREGLER 071023</b>		<b>A</b>
	071-031	(n) Schwimmerschalter Jomo, bis 10 bar	146.00
	071-026	Deckel einzeln V4A	144.00
			

\*Bronze-Armaturen werden hauptsächlich in Solebädern eingesetzt. Bei Bronzeinbauteilen gilt ein Grenzwert von 6% Salzgehalt



Artikelnummer	Bezeichnung		Preis CHF
<b>OBERFLÄCHENABSAUGER/SKIMMER, EINBAUTIEFE 16 CM</b>			<b>C</b>
071000	(a) Oberflächenabsauger, Einbautiefe 16 cm mit 2" IG Anschluss		1'236.00
071004	(b) Flanschsatz aus <b>Bronze Gbz10*</b> mit Blende V4A	 	198.00
<b>ZUBEHÖR ZU SKIMMER 071000</b>			<b>C</b>
071005	(c) Blendrahmen aus V4A		159.00
071017	(d) Fliesenrahmen für Deckel		163.00
071011	(e) Verlängerung aus Rotguss Länge 50 mm		299.00
071012	Verlängerung aus Rotguss Länge 100 mm		417.00
071014	Verlängerung aus Rotguss Länge 300 mm		860.00
071015	(f) Verlängerung aus Rotguss Länge 100 mm mit 350 mm breiter Saugöffnung		492.00
071027	(g) Blendrahmen aus V4A für Nr. 071015 (Verlängerung breite Saugöffnung)		384.00
071016	(h) Flanschsatz zu Nr. 071015 aus <b>Bronze Gbz10*</b> breite Saugöffnung		249.00



\*Bronze-Armaturen werden hauptsächlich in Solebädern eingesetzt. Bei Bronzeeinbauteilen gilt ein Grenzwert von 6% Salzgehalt

	Artikelnummer	Bezeichnung	Preis CHF
	<b>ERSATZTEILE ZU SKIMMER 071000</b>		<b>A</b>
	071-027	(i) Deckel einzeln V4A (312 x 155 mm)	318.00
	071-020	(j) Skimmerklappe 2-teilig	84.00
	071-023	(k) Skimmerkorb	100.00
	<b>WASSERSTANDSREGLER MECHANISCH / EINBAUTIEFE 14 CM</b>		<b>C</b>
	071024	(l) Wasserstandsregler mechanisch aus Rotguss, Einbautiefe 14 cm passend zu Skimmer Nr. 071000	691.00
	<b>ZUBEHÖR UND ERSATZTEILE ZU WASSERSTANDSREGLER 071024</b>		<b>A</b>
	071025	Fliesenrahmen für Deckel	178.00
	071-032	(m) Schwimmerschalter Schwab	164.00
	071-030	Deckel einzeln V4A	242.00

Artikelnummer	Bezeichnung	Preis CHF
<p><b>BODENABLÄUFE MIT ANTIWIRBELDECKEL</b> <span style="float: right;"><b>C</b></span></p> <p>Aus Sicherheitsgründen wird der Einbau von 2 Bodenabläufen im Abstand von 2 m empfohlen, wenn diese als Ansaugteil des hydraulischen Systems genutzt werden.</p>		
071031	(a) Bodenablauf mit senkrechtem, Abgang G 2" IG mit Antiwirbeldeckel 168 mm V4A	196.00
071033	(b) Bodenablauf mit rechtwinkligem, 90°-Abgang G 2" IG mit Antiwirbeldeckel 168 mm V4A	241.00
071028	(c) Bodenablauf mit rechtwinkligem, 90°-Abgang G 2" IG <b>aus Bronze Gbz10*</b> mit Antiwirbeldeckel 168 mm V4A	276.00
071039	(d) Bodenablauf G 1½" IG mit Stehbolzen und Konterflansch (innendichtend) mit Antiwirbeldeckel 168 mm V4A	274.00
071029	(d) Bodenablauf G 1½" IG mit Stehbolzen und Konterflansch (innendichtend) <b>aus Bronze Gbz10*</b> mit Antiwirbeldeckel 168 mm V4A	316.00
071034	Flanschsatz <b>aus Bronze Gbz10*</b>	67.00
071038	Flanschsatz aus V4A	116.00
<p><b>ERSATZTEILE ZU BODENABLÄUFE</b> <span style="float: right;"><b>A</b></span></p>		
071-001	(e) Antiwirbeldeckel einzeln 168 mm V4A	98.00
071-005	(f) Rost aus Rotguss 120 mm V4A	158.00
071-070	Flanschdichtung	12.00
<p><b>BODENABLÄUFE MIT ROST</b> <span style="float: right;"><b>C</b></span></p>		
071035	(g) Bodenablauf mit 90°-Abgang G 2" IG mit Rost 170 mm V4A	366.00
071036	Flanschsatz <b>aus Bronze Gbz10*</b>	91.00
<p><b>ERSATZTEILE ZU BODENABLAUF 071035</b> <span style="float: right;"><b>A</b></span></p>		
071-007	Rost 170 mm V4A	194.00
071-072	Flanschdichtung	15.00

\*Bronze-Armaturen werden hauptsächlich in Solebädern eingesetzt. Bei Bronzeeinbauteilen gilt ein Grenzwert von 6% Salzgehalt



Artikelnummer	Bezeichnung		Preis CHF
<b>UNIVERSAL-WANDDURCHFÜHRUNGEN</b>			<b>C</b>
071057	(a) 60 mm, 1½" innen/innen		111.00
071045	(b) 100 mm, 2" x 1½" innen/innen		127.00
071059	(c) <b>Bronze Gbz10*</b> , 100 mm, 2" x 1½" innen/innen		147.00
071040	(c) <b>Bronze Gbz10*</b> , 200 mm, 2" innen/innen		164.00
071044	(c) 240 mm, 2" x 1½" innen/innen		166.00
071058	(c) <b>Bronze Gbz10*</b> , 240 mm, 2" x 1½" innen/innen		199.00
071041	<b>Bronze Gbz10*</b> , 240 mm, 2" innen/innen		181.00
071042	<b>Bronze Gbz10*</b> , 300 mm, 2" innen/innen		203.00
071128	Flanschsatz aus V4A zu Wanddurchführung		62.00
071055	Flanschsatz aus V4A zu Wanddurchführung		82.00



<b>WANDDURCHFÜHRUNGEN UND VERBINDUNGSELEMENTE AUS ROTGUSS</b>			<b>C</b>
071048	(d) 240 mm, 1½" innen/innen		139.00
071050	(e) Verbindungselement, 100 mm, 2" innen/innen		122.00
071051	(f) Verbindungselement, 100 mm, 2" innen/aussen		122.00
112040	(g) Bogen 90° G 2" innen		112.00



<b>SCHALUNGSHILFE</b> Montagehilfe bei Betonbecken mit Schalung			<b>C</b>
071054	(h) Schalungshilfe rot für Wanddurchführungen 2"		21.00
071056	(h) Schalungshilfe rot für Wanddurchführungen 1½"		21.00



<b>MESSWASSERENTNAHME</b> Nur mit Wanddurchführungen Universal einsetzbar Ansauggeschwindigkeit bis 8 m³/h nach den Vorgaben der DIN EN 13451			<b>C</b>
112-192	(i) Adapter zu Ansaugsieb und zugleich Flanschsatz		76.00
112-193	(j) Ansaugsieb Ø 130 mm Edelstahl		161.00
112-194	(k) Ansaugsieb Ø 130 mm weiss		184.00

\*Bronze-Armaturen werden hauptsächlich in Solebädern eingesetzt. Bei Bronzeeinbauteilen gilt ein Grenzwert von 6% Salzgehalt





**TIPP**  
Für Fertigbecken wählen Sie eine Düse für Fliesenbecken und zusätzlich einen Kontersatz.

Artikelnummer      Bezeichnung      Preis CHF

**EINLAUFDÜSEN MIT KUGEL UND BLENDE AUS V4A** **C**

071070	Kugeldüse, flache V4A Blende, 1 1/2", 40 mm, Ø 8 mm	 	121.00
071071	Kugeldüse, flache V4A Blende, 1 1/2", 40 mm, Ø 12 mm	 	121.00
071072	Kugeldüse, flache V4A Blende, 1 1/2", 40 mm, Ø 18 mm	 	121.00
071088	Kugeldüse, flache V4A Blende, 1 1/2", 40 mm, 4x Ø 8 mm	 	121.00
071073	Kugeldüse, flache V4A Blende, 1 1/2", 70 mm, Ø 8 mm	 	126.00
071074	Kugeldüse, flache V4A Blende, 1 1/2", 70 mm, Ø 12 mm	 	126.00
071075	Kugeldüse, flache V4A Blende, 1 1/2", 70 mm, Ø 18 mm	 	126.00
071076	Kugeldüse, flache V4A Blende, 2", 40 mm, Ø 8 mm	 	132.00
071077	Kugeldüse, flache V4A Blende, 2", 40 mm, Ø 12 mm	 	132.00
071086	Kugeldüse, <b>Bronze Gbz10*</b> , flache V4A Blende, Ø 12 mm	 	211.00
071078	Kugeldüse, <b>Bronze Gbz10*</b> , flache V4A Blende, Ø 18 mm	 	132.00
071085	Kugeldüse, <b>Bronze Gbz10*</b> , flache V4A Blende, 4x Ø 8 mm	 	156.00
071079	Kugeldüse, flache V4A Blende, 2", 70 mm, Ø 8 mm	 	156.00
071080	Kugeldüse, flache V4A Blende, 2", 70 mm, Ø 12 mm	 	156.00
071087	Kugeldüse, <b>Bronze Gbz10*</b> , flache V4A Blende, Ø 12 mm	 	244.00
071081	Kugeldüse, <b>Bronze Gbz10*</b> , flache V4A Blende, Ø 18 mm	 	156.00



**KONTERSÄTZE** **C**

071082	Kontersatz G 1 1/2"		24.00
071083	Kontersatz G 2"		29.00

\*Bronze-Armaturen werden hauptsächlich in Solebädern eingesetzt. Bei Bronzeeinbauteilen gilt ein Grenzwert von 6% Salzgehalt





Artikelnummer      Bezeichnung      Preis CHF



EINLAUFDÜSEN MIT KUGEL UND BLENDE AUS V4A			C
071090	Kugeldüse, flache V4A Blende, 1½", 40 mm, Ø 8 mm		173.00
071091	Kugeldüse, flache V4A Blende, 1½", 40 mm, Ø 12 mm		173.00
071092	Kugeldüse, flache V4A Blende, 1½", 40 mm, Ø 18 mm		173.00
071093	Kugeldüse, flache V4A Blende, 2", 40 mm, Ø 8 mm		187.00
071094	Kugeldüse, flache V4A Blende, 2", 40 mm, Ø 12 mm		187.00
071095	Kugeldüse, flache V4A Blende, 2", 40 mm, Ø 18 mm		187.00

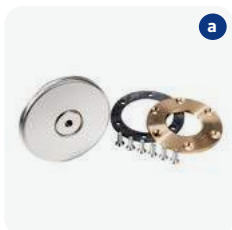

EINLAUFDÜSEN ZUM ABFLANSCHEN EINER FOLIE Ohne Grundelement, nur mit Universal-Wanddurchführung einsetzbar.			C
071100	(a) Flanschteil aus Rotguss, Blende V4A, Kugel, Ø 8 mm		112.00
071101	(a) Flanschteil aus Rotguss, Blende V4A, Kugel, Ø 12 mm		112.00
071102	(a) Flanschteil aus Rotguss, Blende V4A, Kugel, Ø 18 mm		112.00
071-099	(b) Flansch IG aus <b>Bronze Gbz10*</b> mit Schrauben/Dichtung zu Flanschteil		54.00



EINLAUFDÜSEN			C
071107	(c) Grundelement aus Rotguss 62 mm, Düseneinsatz aus V4A, flache Ausführung, 1½" IG, Ø 12 mm		181.00
071108	(c) Grundelement aus Rotguss 62 mm, Düseneinsatz aus V4A, flache Ausführung, 1½" IG, Ø 18 mm		224.00
071161	Flanschteil mit 12 mm Kugel		126.00

\*Bronze-Armaturen werden hauptsächlich in Solebädern eingesetzt. Bei Bronzeeinbauteilen gilt ein Grenzwert von 6% Salzgehalt



	Artikelnummer	Bezeichnung		Preis CHF	
	<b>DÜSEN-OBERTEILE MIT KUGEL UND BLENDE</b> Quadratische Blenden auf Anfrage.			<b>C</b>	
	071-056	(a) Düsen-Oberteil aus V4A, Kugel Ø 8 mm		96.00	
	071-055	(a) Düsen-Oberteil aus V4A, Kugel Ø 12 mm		96.00	
	071-053	(a) Düsen-Oberteil aus V4A, Kugel Ø 18 mm		77.00	
	071-058	(a) Düsen-Oberteil aus V4A, Kugel Ø 22 mm		96.00	
	071-059	(a) Düsen-Oberteil aus V4A, Kugel Ø 4 x 8 mm		96.00	
	071-060	Düsen-Oberteil aus ABS weiss, Kugel Ø 8 mm		96.00	
	071-057*	Düsen-Oberteil aus ABS weiss, Kugel Ø 12 mm		96.00	
		<b>VERSCHLUSS-STOPFEN</b>			<b>C</b>
		071127	(b) Stopfen M45 x 1,5 mit O-Ring zu Kugel-Einlaufdüsen		30.00
	<b>EINLAUFMUSCHELN</b> Auf Anfrage auch in rilsan weiss erhältlich, nicht ab Lager.			<b>C</b>	
	071110	(c) Einlaufmuschel, 2" 40 mm Blende V4A		164.00	
	071112	(d) Einlaufmuschel, 1½" 40 mm Blende V4A		116.00	

\*Nur solange Vorrat!



Artikelnummer	Bezeichnung		Preis CHF
<div style="background-color: #f8d7da; padding: 5px;"><b>EINLAUFFITTINGE MIT VERSTELLBAREM QUERSCHNITT</b></div>			<b>C</b>
071118	(f) Einlauffitting mit verstellbarem Querschnitt V4A, 2", 40 mm		278.00
<div style="background-color: #f8d7da; padding: 5px;"><b>ANSAUGFITTINGE</b></div>			<b>C</b>
071120	(g) Steckverschluss-Grundelement Blende V4A G 2", 40 mm		102.00
071121	(h) Steckverschluss-Grundelement Blende V4A G 2", 70 mm		147.00
071122	(i) Steckverschluss-Grundelement Blende V4A G 2" mit Flanschsatz		146.00
071123	(j) Steckverschluss-Tülle V4A		53.00
071124	(k) Steckverschluss-Stopfen V4A		62.00

Artikelnummer      Bezeichnung      Preis CHF



**BODENEINSTRÖMDÜSEN**

**C**

071139	(a) Bodendüse mengenregulierbar und verschliessbar, G 2", Blende V4A		202.00
071140	(a) Bodendüse mengenregulierbar und verschliessbar, G 1½", Blende V4A		189.00
071141	(b) Bodendüse mengenregulierbar und verschliessbar mit Anschlusswinkel, G 1½", Blende V4A		391.00
071144	(c) Flanschsatz kompl. aus Bronze Gbz10*		71.00
112008	Flanschsatz aus V4A		137.00
071150	(d) PVC Reduktion Ø 98 mm / Ø 63 mm		56.00
071151	(e) PVC Übergangsstück Ø 98 mm / 1½" IG		49.00
071152	(e) PVC Übergangsstück Ø 98 mm / 2" IG		49.00
071154	(f) PVC Übergangsstück Ø 98 mm / 1½" AG		56.00
071153	(g) Rohrstück 33 cm Ø 110 mm x NW98 ND6		27.00



\*Bronze-Armaturen werden hauptsächlich in Solebädern eingesetzt. Bei Bronzeeinbauteilen gilt ein Grenzwert von 6% Salzgehalt

Artikelnummer	Bezeichnung		Preis CHF
<b>RINNENABLÄUFE</b>			<b>C</b>
071131	(h) Rinnenablauf 100 x 65 mm aus Rotguss kompl. mit Rost, mit senkrechtem Abgang 2" IG		127.00
071132	(i) Rinnenablauf 160 x 65 mm aus Rotguss mit senkrechtem Abgang 2" IG		149.00
<b>RINNENSTEINFITTINGE</b>			<b>C</b>
071133*	(j) Rinnensteinfitting G 2½" AG x G 2" IG, ohne Dichtung aus Rotguss, kompl. mit Rost Ø 108 mm		232.00
071-070	Dichtung für Rinnensteinfitting 071133		12.00
071135	(j) Rinnensteinfitting G 2" AG, 40 mm Gewindelänge kompl. mit Rost Ø 92,5 mm, ohne Dichtung		164.00
071134	(k) Rinnensteinfitting G 2" AG, 70 mm Gewindelänge kompl. mit Rost Ø 92,5 mm, ohne Dichtung		182.00
071-045	Dichtung für Rinnenfitting 071135 + 071134		10.00

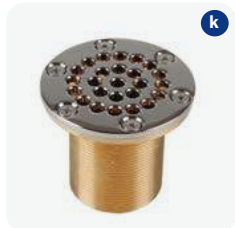

\*Nur solange Vorrat!



Artikelnummer      Bezeichnung      Preis CHF



**PAR56 300 W UNTERWASSERSCHINWERFER** **C**  
 Stellen Sie sich Ihren kompletten Unterwasserscheinwerfer zusammen.

**Beispiel:** Für Betonbecken die Einbaunische (Art. 071205) und den Scheinwerfer-Einsatz (Art. Nr. 071207).  
 Je nach Beckenart wird ein zusätzlicher Flanschsatz benötigt (z.B. für Folienbecken Art. Nr. 071204 etc.).



071205	(a) Einbaunische kompl. aus Rotguss		390.00
071234	Einbaunische kompl. aus <b>Bronze Gbz10*</b>		450.00
071206	(b) Einbaunische kompl. mit Stehbolzen und Konterflansch		581.00
071245	(c) Einbaunische V4A zum Einschweißen in Edelstahlbecken		464.00
071204	(d) Flanschsatz aus <b>Bronze Gbz10*</b>		130.00
071219	Flanschsatz V4A		223.00
071246	Flanschsatz für Einbaunische V4A 071245		212.00
071207	(e) Unterwasser-Scheinwerfereinsatz aus Rotguss, Blende V4A kompl. mit Leuchte 300 W / 12 V, 2,5 m Kabel		542.00
071235	(e) Unterwasser-Scheinwerfereinsatz aus <b>Bronze Gbz10*</b> , Blende V4A kompl. mit Leuchte 300 W / 12 V, 2,5 m Kabel		633.00
071212	Scheinwerfereinsatz aus Rotguss, Blende V4A mit 6 m Kabel		664.00
071214	Scheinwerfereinsatz aus Rotguss, Blende V4A mit 10 m Kabel		734.00
071216	Scheinwerfereinsatz aus Rotguss, Blende V4A mit 15 m Kabel		823.00
071217	Scheinwerfereinsatz aus Rotguss, Blende V4A mit 20 m Kabel		911.00



**ZUBEHÖR UND ERSATZTEILE** **C**

071218	(f) Verteildose rechteckig aus Rotguss für alle Scheinwerfer mit Kabelquerschnitte 2 x 6 mm <sup>2</sup>		280.00
071-123	O-Ring 95 x 6,3 mm zu 300 W UWS (Birrendichtung)		23.00
071-121	Flanschdichtung zu 071204		21.00
071-142	O-Ring 169 x 3 mm für 300 W UWS (Haltering)		23.00
071-122	(g) Blende V4A für 300 W UWS		169.00

\*Bronze-Armaturen werden hauptsächlich in Solebädern eingesetzt. Bei Bronzeeinbauteilen gilt ein Grenzwert von 6% Salzgehalt

Artikelnummer      Bezeichnung      Preis CHF

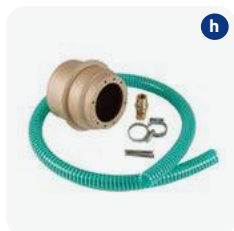

**HALOGEN-UNTERWASSERSCHEINWERFER MIDI**

Stellen Sie sich Ihren kompletten Unterwasserscheinwerfer zusammen.

**C**

**Beispiel:** Für Betonbecken die Einbaunische (Art. 071223) und den Scheinwerfer-Einsatz (Art. Nr. 071224).  
Je nach Beckenart wird ein zusätzlicher Flanschsatz benötigt (z.B. für Folienbecken Art. Nr. 071222 etc.).  
Passende Standard-Trafos finden Sie auf Seite 149.



071223	(h) Einbaunische aus Rotguss kompl.		260.00
--------	-------------------------------------	--	--------

071222	Flanschsatz aus <b>Bronze Gbz10*</b>	 	61.00
--------	--------------------------------------	---	-------

071228	Flanschsatz aus V4A		85.00
--------	---------------------	---	-------



071224	(i) LED Scheinwerfereinsatz 8 W, 650 Lumen, Blende V4A Ø 110 mm, mit 2 m Kabel		469.00
--------	---	--	--------

071244	LED Scheinwerfereinsatz 8 W / 650 Lumen, Blende V4A Ø 110 mm, mit 6 m Kabel		541.00
--------	--	--	--------

071241	LED Scheinwerfereinsatz 8 W / 650 Lumen, Blende V4A Ø 110 mm, mit 10 m Kabel		577.00
--------	---	--	--------

071242	LED Scheinwerfereinsatz 8 W / 650 Lumen, Blende V4A Ø 110 mm, mit 15 m Kabel		624.00
--------	---	--	--------



071243	LED Scheinwerfereinsatz 8 W / 650 Lumen, Blende V4A Ø 110 mm, mit 20 m Kabel		671.00
--------	---	--	--------

061-109	Kabel Silikon 2 x 1,5 mm <sup>2</sup>		9.00/m
---------	---------------------------------------	--	--------

071-116	Steckschlüssel für Quetschverschraubung zu Kabel		45.00
---------	--	--	-------

**LED-UNTERWASSERSCHEINWERFER**

mit Kontermutter ohne Einbautopf, für Whirlpools und Whirlwannen

**C**

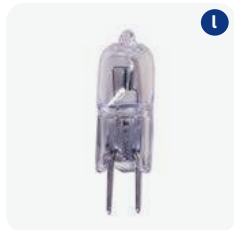

071230	(j) Maxi LED Unterwasser-Scheinwerfer kompl. mit Kontersatz für Whirlpools und Oberflurbecken, 650 Lumen, 8 W, mit 2 m Kabel, Blende Ø 85 mm V4A beschichtet		542.00
--------	--	--	--------

071296	(k) Trafo EVGE 25 VA, 230 V / 11,5 V, AC 2 A		248.00
--------	--	--	--------

061-109	Kabel Silikon 2 x 1,5 mm <sup>2</sup>		9.00/m
---------	---------------------------------------	--	--------

**ERSATZTEILE**

**A**



071-101**	(l) Halogen-Ersatzlampe 50 W / 12 V, GY6,35		16.80
-----------	---	--	-------

071-102**	(l) Halogen-Ersatzlampe 75 W / 12 V, GY6,35		19.00
-----------	---	--	-------

071-100**	(l) Halogen-Ersatzlampe 175 W / 12 V, GY6,35		266.00
-----------	--	--	--------

071-274**	(m) Ersatzleuchtmittel-Set mit O-Ring und Trockenbeutel 2 x 50 W GY6,35		148.00
-----------	--	--	--------

071-275**	(m) Ersatzleuchtmittel-Set mit O-Ring und Trockenbeutel 2 x 65 W GY6,35		158.00
-----------	--	--	--------

\*Bronze-Armaturen werden hauptsächlich in Solebädern eingesetzt. Bei Bronzeinbauteilen gilt ein Grenzwert von 6% Salzgehalt  
\*\*Nur solange Vorrat!



Artikelnummer      Bezeichnung      Preis CHF



**ERSATZTEILE ZU HALOGEN-SCHEINWERFER** **S**

071-233      LED Ersatzlampe 8 W, GU 5,3, 650 Lumen  
passend zu 071224 / 071230 / 071241 / 071242 /  
071243 / 071244      46.00



063008      (a) Ersatzlampe PAR 56 300 W / 12 V      70.00

071-095      (b) LED Ersatzlampe warmweiss 7,5 W, (entspricht 43 W Halogen)  
GU5,3, als Ersatz 071-103, 071-104 und 071-105      84.00

071-105\*      (c) Halogen-Ersatzlampe 20 W / 12 V, GU5,3      19.40

071-276      Ersatzleuchtmittel-Set mit O-Ring  
Halogen 50 W / 12 V, GU5,3      72.00



071-110      Blende Ø 85 mm zu Maxi SW V4A zu 071230      182.00

071-111      Blende Ø 85 mm zu Maxi SW weiss zu 071230      182.00

071-108      (d) Blende Ø 71 mm zu Midi SW V4A zu 071232      122.00

071-109      (e) Blende Ø 71 mm zu Midi SW weiss zu 071232      122.00



071-106      Blende Ø 57 mm zu Mini SW V4A zu 071236      98.00

071-107      Blende Ø 57 mm zu Mini SW weiss zu 071236      86.00

071-112      (f) Blende Ø 110 mm zu Midi SW V4A zu 071220      192.00

071-158      Blende Ø 140 mm zu Midi SW V4A zu Midi Fertigbecken      392.00



\*Nur solange Vorrat!



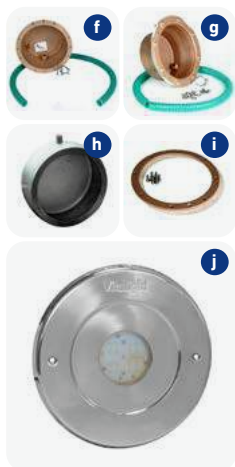

Artikelnummer	Bezeichnung		Preis CHF
<p><b>24V DC POWER LED 3.0 GROSS SCHEINWERFER BLENDE Ø 270 MM</b>                      Ausstrahlwinkel 80°, ab 6 m Beckenbreite                      Ausführung in warmweiss (3000 K) und kaltweiss (4500 K) auf Anfrage.</p>			<b>C</b>
071205	(f) Einbaunische gross kompl. aus Rotguss		390.00
071206	(g) Einbaunische gross kompl. aus Rotguss mit Stehbolzen		581.00
071245	(h) Einbaunische V4A		464.00
071204	(i) Flanschsatz aus Bronze Gbz10*		130.00
071219	Flanschsatz aus V4A		223.00
071380	(j) 16er Power LED Scheinwerfer-Einsatz 3.0, 6000 K / 7900 Lumen, 24 V / 56 W weiss (Tageslicht), Blende V4A 270 mm, 10 m Kabel		1'448.00
071381	(j) 16er Power LED Scheinwerfer-Einsatz 3.0, 5500 Lumen, 24 V / 56 W RGBW, Blende V4A 270 mm, 10 m Kabel		1'653.00
	Aufpreis für längeres Kabel		12.00/m

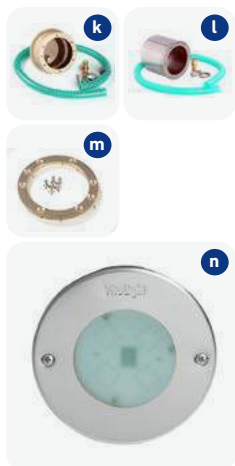

<p><b>24 V DC POWER LED 3.0 MITTEL SCHEINWERFER BLENDE Ø 146 MM</b>                      Ausstrahlwinkel 120°, bis 6 m Beckenbreite                      Ausführung in warmweiss (3000 K) und kaltweiss (4500 K) auf Anfrage.</p>			<b>C</b>
071268	(k) Einbaunische mittel kompl. aus Rotguss		272.00
071265	(l) Einbaunische V4A		390.00
071269	(m) Flanschsatz aus Bronze Gbz10*		85.00
071368	Flanschsatz aus V4A		275.00
071382	(n) 8er Power LED Scheinwerfer-Einsatz 3.0, 6000 K / 4300 Lumen, 24 V / 24 W weiss (Tageslicht), Blende V4A 146 mm, 10 m Kabel		1'107.00
071383	(n) 8er Power LED Scheinwerfer-Einsatz 3.0, 3000 Lumen, 24 V / 24 W RGBW, Blende V4A 146 mm, 10 m Kabel		1'224.00
	Aufpreis für längeres Kabel		12.00/m

\*Bronze-Armaturen werden hauptsächlich in Solebädern eingesetzt. Bei Bronzeinbauteilen gilt ein Grenzwert von 6% Salzgehalt



Artikelnummer	Bezeichnung		Preis CHF
   			
<b>24 V DC POWER LED 3.0 KLEIN SCHEINWERFER BLENDE Ø 110 MM</b> Ausstrahlwinkel 50° <b>Ausführung in warmweiss (3000 K) und kaltweiss (4500 K) auf Anfrage.</b>			<b>C</b>
071223	(a) Einbaunische klein		260.00
071238	(b) Einbaunische V4A		479.00
071222	(c) Flanschsatz mit Dichtung und Schrauben <b>aus Bronze Gbz10*</b>		61.00
071228	Flanschsatz aus V4A		85.00
071384	(d) 4er Power LED Scheinwerfer-Einsatz 3.0, 6000 K / 1890 Lumen, 24 V / 8 W, weiss (Tageslicht), 10 m Kabel, Blende V4A Ø 110 mm		628.00
071385	(d) 4er Power LED Scheinwerfer-Einsatz 3.0, 1220 Lumen, 24 V / RGBW, 10 m Kabel, Blende V4A Ø 110 mm		628.00
	Aufpreis für längeres Kabel		8.00/m
			
<b>24 V DC POWER LED 3.0 SCHEINWERFER BLENDE Ø 71 MM INKL. KONTERMUTTER</b> Speziell für Whirlpools <b>Ausführung in warmweiss (3000 K) und kaltweiss (4500 K) auf Anfrage.</b>			<b>C</b>
071386	(e) 4er Power LED Scheinwerfer-Einsatz, 6000 K / 1890 Lumen, 24 V / 8 W, weiss, Kontermutter G 1½", 10 m Kabel		660.00
071387	(e) 4er Power LED Scheinwerfer-Einsatz, 1220 Lumen, 24 V / 8 W, RGBW, Kontermutter G 1½", 10 m Kabel		660.00
	Aufpreis für längeres Kabel		8.00/m

\*Bronze-Armaturen werden hauptsächlich in Solebädern eingesetzt. Bei Bronzeinbauteilen gilt ein Grenzwert von 6% Salzgehalt

Artikelnummer      Bezeichnung      Preis CHF



**ZUBEHÖR ZU 24 V DC POWER LED 3.0**

Bei RGBW Leuchten muss ein Vorschaltgerät verwendet werden, welches als Master eingesetzt werden kann (Art. 071339). Werden mehrere Geräte benötigt, muss ein Vorschaltgerät (Master) eingesetzt werden. Alle anderen Geräte dürfen Netzgeräte sein. Wenn ein Dimmer eingesetzt wird, kann ausschliesslich mit Netzgeräten gearbeitet werden, da der Dimmer eine Slow-DMX-Funktion besitzt.

Bei monochromen Leuchten sind für den Betrieb Netzgeräte ausreichend.

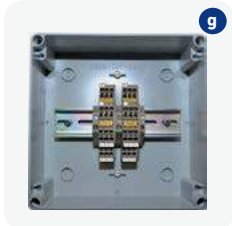

071340	(f) Netzgerät (Slave) für LED 3.0 weiss, 24 V / 200 VA 4 Stück 16er LED. In Verbindung mit Unterverteilung (Art. 071388) 6 Stück 8er LED und 8 Stück 4er LED	918.00
--------	--	--------

071342	Netzgerät für 2x 4er Power LED 3.0 weiss 24 V / 25 VA für 2 Stk. 3 Power LED, nicht regelbar	334.00
--------	---	--------



071339	Vorschaltgerät (Master) für LED 3.0 RGBW, 24 V / 200 VA In Verbindung mit Unterverteilung (Art. 071388) 6 Stück 8er LED und 8 Stück 4er LED	1'566.00
--------	---	----------

071388	(g) Unterverteilung LED	125.00
--------	-------------------------	--------

071341	(h) Dimmer/Farbwechsler für LED 3.0 weiss oder RGBW für Vorschaltgerät und Netzgerät, Einbau in Unterputzdose	467.00
--------	--	--------



071337	(i) DMX-Einsteckmodul weiss oder RGBW passend für Vorschaltgerät (Master)	479.00
--------	--	--------

071290	(j) Optional: Funkfernbedienung und Empfänger inkl. Modul, Antenne und 5 m Kabel zu Vorschaltgerät (Master)	995.00
--------	--	--------





Artikelnummer      Bezeichnung      Preis CHF

**UNTERWASSER-LAUTSPRECHER IP68** **C**  
 Stellen Sie sich Ihren kompletten Unterwasser-Lautsprecher zusammen.

**Beispiel:** Für Betonbecken wählen Sie die Einbaunische (Art. 071205) und den Lautsprecher-Einsatz (Art. Nr. 071280). Je nach Beckenart wird ein zusätzlicher Flanschsatz benötigt (z.B. für Folienbecken Art. Nr. 071204 etc.).

071205	(a) Einbaunische gross kompl. aus Rotguss		390.00
071206	(b) Einbaunische gross kompl. aus Rotguss mit Stehbolzen		581.00
071245	(c) Einbaunische V4A		464.00
071204	(d) Flanschsatz aus <b>Bronze Gbz10*</b>		130.00
071219	Flanschsatz aus V4A		223.00
071246	Flanschsatz für Einbaunische		212.00
071280	(e) Unterwasser-Lautsprecher IP68, 30 W IPM, 8 Ohm, 100 Hz, mit Edelstahlblende und 15 m Kabel, 1 UW-Lautsprecher ist für 35 m <sup>2</sup> Wasserfläche ausgelegt, Einbautiefe ca. 0,6 – 1,0 m unter dem Wasserspiegel		2'562.00

\*Bronze-Armaturen werden hauptsächlich in Solebädern eingesetzt. Bei Bronzeinbauteilen gilt ein Grenzwert von 6% Salzgehalt

Artikelnummer      Bezeichnung      Preis CHF



**SKIMMER V4A TYP 100 / 200 / 200 H / 400 / 401**  
**Durchflussmenge 10 - 15 m³/h**

**C**

**Skimmer V4A Typ 200:** für Beton Saugbreite 20 cm, Einbautiefe 24 cm, Anschluss 2", Überlauf Ø 50 mm, serienmässig ausgerüstet zur Aufnahme eines mechanischen Wasserstandsreglers, max. Wasserdurchsatz 12 m³/h  
**Skimmer V4A Typ 100:** für Beton Saugbreite 20 cm, Einbautiefe 17 cm, Anschluss 2", Überlauf Ø 50 mm, max. Wasserdurchsatz 12 m³/h

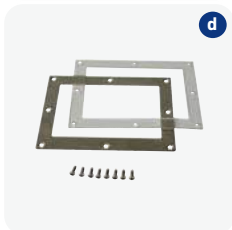

072000	(a) Skimmer V4A Typ 200		839.00
072024	Skimmer V4A Typ 200 mit Streichflansch (50 mm)		1'247.00
072006	Skimmer V4A Typ 200 jedoch ohne Deckel		770.00
072015	Skimmer V4A Typ 200 H		1'050.00
072009	(b) Skimmer V4A Typ 400, wie Typ 200 jedoch mit 300 mm Verlängerung		1'308.00
072007	Skimmer V4A Typ 401, wie Typ 200 jedoch mit 300 mm Verlängerung und 3° Neigung		1'350.00
072008	(c) Skimmer V4A Typ 100		1'025.00
072001	(d) Flanschsatz poliert zu Skimmer Typ 100/200/280/400/401 Edelstahl		144.00
072002	(e) Abdeckblende zu Skimmer Typ 100/200/280/400/401 Chromstahl		115.00
072035	Abdeckblende Spezial Typ 200		163.00
072003	(f) Fliesenausgleichsrahmen für Deckel Höhe 50 mm (alle Typen)		100.00
072004	(f) Fliesenausgleichsrahmen für Deckel Höhe 100 mm (alle Typen)		122.00



Artikelnummer      Bezeichnung      Preis CHF



**ERSATZTEILE ZU SKIMMER TYP 100 / 200 / 400 / 401** **C**

072-001	(g) Skimmerkorb aus Kunststoff rund	65.00
072-026	(h) Skimmerkorb aus Edelstahl rund	126.00
072-040	(i) Skimmerkorb zu Typ 100 rechteckig	145.00
072-002	Skimmerklappe inkl. Achse Edelstahl zu Typ 200/280/400/401	116.00
072-003	Achsstange mit Feder zu Skimmerwehr Typ 200	32.50
072-004	Schaumstoffteil für Skimmerklappe Typ 200	13.00
072-005	Deckel Edelstahl	129.00
054029	Skimmerabsaugplatte Hayward, zu Skimmer Typ 200	46.00







**MINI SKIMMER TYP B075** **C**  
 Mini Skimmer Typ B075, Saugbreite 15 cm, komplett mit Deckel, Siebkorb, Dichtung und Flanschblende. Sauganschluss 2", Edelstahlgehäuse mit 10 x M 6-Innengewinde für Dichtflansch. Dieser Oberflächenabsauger ist speziell für den Einbau in Stahlmantelbecken konzipiert.

072023	(j) Mini Skimmer Typ B075	743.00
072-046	Folienflansch, gebürstet V4A	99.00
072-047	Dichtung EPDM 3 mm, weiss	17.50



**SKIMMER V4A TYP B 500 ULTIMATE LEVEL** **C**  
 Saugbreite 460 mm Saugöffnung. Komplett mit Deckel, Edelstahl-Siebkorb, Überlauf Ø 50 mm und Sauganschluss 2" IG / 2½" AG zur Optimierung der Rohrreibungsverluste. Dieser Oberflächenabsauger verfügt über eine Beruhigungskammer zur Aufnahme eines elektronischen Wasserstandsregler. Minimale Wasserstandskante von 30 mm ist möglich.

072016	(k) Skimmer Typ B 500 Ultimate Level	 	1'944.00
072018	(l) Folienflansch für Typ B 500 Ultimate Level inkl. Dichtung und Schrauben		274.00
072017	(m) Abdeckblende für Typ B 500 Ultimate Level (mit 2 Schrauben zum Abdecken des Folienflansches oder der Fliesenkante)	 	244.00
072-026	Skimmerkorb aus Edelstahl		126.00
072-039	Skimmerklappe mit Achse		143.00
072-048	Achsstange zu Skimmerklappe		20.00



Artikelnummer      Bezeichnung      Preis CHF



**SKIMMER V4A TYP 500 / 501 SLIM – FÜR MINIMALE WASSERSTANDSKANTE / Durchflussmenge 7 - 14 m³/h** **C**  
 Grosse Skimmerwehr im hinteren Teil des Skimmers – Sauganschluss 2" IG / 2½" AG. Der Skimmer verfügt über eine Niveauekammer in der eine elektronische Niveauregulierung angebracht werden muss. Minimale Wasserstandskante von ca. 60 mm ist möglich.

072036	(a) Skimmer Typ 500 Slim, Öffnung 454 x 85 mm mit tiefem Skimmerkorb		1'827.00
072048	Skimmer Typ 500 Slim mit Streichflansch (50 mm), Öffnung 454 x 85 mm		1'995.00
072037	Skimmer Typ 501 Slim mit 3° Neigung inkl. Konterflansch, Öffnung 500 x 85 mm		2'253.00
072038	(b) Flanschsatz zu Skimmer Typ 500 Slim		237.00
072039	(c) Abdeckblende V4A zu Flanschsatz 072038		224.00
072040	Abdeckblende V4A		212.00



**SKIMMER V4A TYP 600 SLIM – FÜR MINIMALE WASSERSTANDSKANTE / Durchflussmenge 12 - 24 m³/h** **C**  
 Grosse Skimmerwehr im hinteren Teil des Skimmers – Sauganschluss 2" IG / 2½" AG. Der Skimmer verfügt über eine Niveauekammer in der eine elektronische Niveauregulierung angebracht werden muss. Minimale Wasserstandskante von ca. 60 mm ist möglich. Mit tiefem Skimmerkorb.

072041	(d) Skimmer Typ 600 Slim, Öffnung 665 x 85 mm		2'120.00
072042	(e) Flanschsatz		243.00
072047	(f) Abdeckblende V4A		271.00
072043	Abdeckblende V4A		266.00

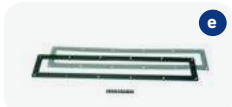

**ERSATZTEILE ZU SKIMMER TYP 500 / 501 / 600 SLIM** **C**

072-026	Skimmerkorb aus Edelstahl rund		126.00
072-028	(g) Skimmerkorb aus Edelstahl tiefe Ausführung rund		140.00
081130	(h) Wasserstandsregler Skimmer Level Control mit Schwimmerschalter und Halteschiene, ohne Magnetventil		600.00
072-039	(i) Skimmerklappe V4A zu Typ 500/600 Slim mit Achse		143.00
072-038	Flanschdichtung zu Typ 500 Slim		53.50
072-043	Flanschdichtung zu Typ 600 Slim		57.00
072-005	Behncke Deckel V4A zu Typ 100, 200, 400, 500, 600		129.00
072-048	Achsstange zu Skimmerklappe		20.00



Artikelnummer      Bezeichnung      Preis CHF



**SKIMMER V4A TYP 280**  
**Durchflussmenge 6 - 10 m³/h**  
 Für Beton-, Fliesen- oder Fertigbecken, Saugbreite 20 cm, Sauganschluss 1 ½" IG, Überlauf 1 ¼" IG, Frischwasseranschluss ½", Halterung für Niveauelektrode, Edelstahlgehäuse mit Dichtflansch und 8 x M6 IG. Kann nur mit elektronischem Wasserstandsregler (081130) betrieben werden.  
**Siebeinsatz muss separat dazu bestellt werden.**

C



072013	(j) Skimmer V4A Typ 280		820.00
--------	-------------------------	--	--------

072014	(k) Siebeinsatz mit Skimmerklappe aus V4A, Sichtflächen poliert		402.00
--------	---	--	--------

072001	(l) Flanschsatz poliert zu Skimmer Typ 200/400/401/280 Edelstahl		144.00
--------	--	--	--------



**ERSATZTEILE ZU SKIMMER TYP 280** C

072-035	Skimmerklappe zu Typ 280 inkl. Achse		116.00
---------	--------------------------------------	--	--------

072-029	(m) Sauganschluss, Anschluss NW 38		85.00
---------	------------------------------------	--	-------



**SKIMMER V4A TYP 300**  
**Durchflussmenge 12 - 20 m³/h**  
 Für Betonbecken, Saugbreite 30 cm, Einbautiefe 24 cm, Anschluss 2", Überlauf Ø 50 mm, Frischwasseranschl. ½", Halterung für Niveausonde.  
**Siebeinsatz muss separat dazu bestellt werden.**

C



072010	(n) Skimmer V4A Typ 300		1'050.00
--------	-------------------------	--	----------

072012	(o) Siebeinsatz zu Skimmer Typ 300 mit Skimmerklappe aus Kunststoff, Sichtflächen (Blende) hochglanzpoliert, Edelstahl		549.00
--------	--	--	--------

072011	(p) Flanschsatz zu Skimmer Typ 300 Edelstahl		237.00
--------	--	--	--------



**ERSATZTEILE ZU SKIMMER TYP 300** C

072-006	Skimmerklappe inkl. Achse		182.00
---------	---------------------------	--	--------

072-030	Sauganschluss, Anschluss NW 38		70.00
---------	--------------------------------	--	-------





Artikelnummer      Bezeichnung      Preis CHF



**WASSERSTANDSREGLER**

**Wasserstandsregler mechanisch Spez. Typ Nussbaum:** Schwimmventil 3/8" Messing PN10, höhenverstellbares Niveau über 5 cm, Befestigung mit Kontermutter und Dichtung zum problemlosen Ein- und Ausbau.

**Wasserstandsregler Skimmer Level Control:** Komplett mit Niveauschwimmer, 10 m Kabel und Schaltkasten ohne Magnetventil, passend zum Skimmer Typ 200, 280, 300, 500 und 600 Slim. Fühlerkabel kann mit abgeschirmtem Kabel 0,75 mm<sup>2</sup> bis zu 50 m verlängert werden.

Die Magnetventile finden Sie auf Seite 221.

C



061085	(a) Wasserstandsregler mechanisch Spez. Typ Nussbaum	264.00
061086	(b) Wasserstandsregler mechanisch Typ 200/400/401	119.00
081130	(c) Wasserstandsregler Skimmer Level Control	600.00



**WANDDURCHFÜHRUNGEN UNIVERSAL V4A**

C

072150	(d) Wanddurchführung V4A, 250 mm, 1 1/2" IG x 1 1/2" IG		165.00
072151	(d) Wanddurchführung V4A, 300 mm, 1 1/2" IG x 1 1/2" IG		172.00
072152	(d) Wanddurchführung V4A, 250 mm, 1 1/2" IG x 2" IG		165.00
072153	(d) Wanddurchführung V4A, 300 mm, 1 1/2" IG x 2" IG		172.00



**WANDDURCHFÜHRUNGEN UNIVERSAL V4A**

Passend zu Düsen zum Abflanschen einer Folie.

C

072175	(e) Wanddurchführung V4A, 75 mm, Flansch x 1 1/2" IG		162.00
072171	(f) Wanddurchführung V4A, 250 mm, Flansch x 1 1/2" IG		175.00
072172	(f) Wanddurchführung V4A, 300 mm, Flansch x 1 1/2" IG		179.00
072173	(f) Wanddurchführung V4A, 250 mm, Flansch x 2" IG		172.00
072174	(f) Wanddurchführung V4A, 300 mm, Flansch x 2" IG		175.00





Artikelnummer      Bezeichnung      Preis CHF

**EINLAUFDÜSEN V4A** **C**

072142	(a) Düseneinheit, 1 1/2", 45 mm, 1 x Ø 7,9 mm		190.00
072127	(a) Düseneinheit, 1 1/2", 45 mm, 2 x Ø 7,9 mm		190.00
072132	(a) Düseneinheit, 1 1/2", 45 mm, 3 x Ø 7,9 mm		190.00
072112	(a) Düseneinheit, 1 1/2", 45 mm, 4 x Ø 7,9 mm		190.00
072136	(a) Düseneinheit, 2", 45 mm, 1 x Ø 7,9 mm		214.00
072128	(a) Düseneinheit, 2", 45 mm, 2 x Ø 7,9 mm		214.00
072134	(a) Düseneinheit, 2", 45 mm, 3 x Ø 7,9 mm		214.00
072114	(a) Düseneinheit, 2", 45 mm, 4 x Ø 7,9 mm		214.00
072143	(a) Düseneinheit, 1 1/2", 70 mm, 1 x Ø 7,9 mm		190.00
072129	(a) Düseneinheit, 1 1/2", 70 mm, 2 x Ø 7,9 mm		190.00
072133	(a) Düseneinheit, 1 1/2", 70 mm, 3 x Ø 7,9 mm		190.00
072113	(a) Düseneinheit, 1 1/2", 70 mm, 4 x Ø 7,9 mm		190.00
072137	(a) Düseneinheit, 2", 70 mm, 1 x Ø 7,9 mm		232.00
072130	(a) Düseneinheit, 2", 70 mm, 2 x Ø 7,9 mm		232.00
072135	(a) Düseneinheit, 2", 70 mm, 3 x Ø 7,9 mm		232.00
072120	(b) Kontersatz 1 1/2" kompl.		65.00
072121	(b) Kontersatz 2" kompl.		67.00

**EINLAUFDÜSEN ZUM ABFLANSCHEN EINER FOLIE** **C**  
zu Wanddurchführung Universal

072102	(c) Flanschteil aus V4A rund mit Kugelöffnung 1 x Ø 7,9 mm inkl. Flanschsatz	120.00
072126	(c) Flanschteil aus V4A rund mit Kugelöffnung 2 x Ø 7,9 mm inkl. Flanschsatz	128.00
072106	(c) Flanschteil aus V4A rund mit Kugelöffnung 3 x Ø 7,9 mm inkl. Flanschsatz	128.00
072105	(c) Flanschteil aus V4A rund mit Kugelöffnung 4 x Ø 7,9 mm inkl. Flanschsatz	134.00
072122	(d) Flanschsatz einzeln	42.00



Artikelnummer      Bezeichnung      Preis CHF



**EINLAUFDÜSEN V4A**

**Achtung: Kontersatz muss separat bestellt werden!**

C

072025	(e) Düse 45 mm R 2" AG, Kugelöffnung 4 x Ø 7,9 mm inkl. Flanschsatz		220.00
072138	(e) Düse 70 mm R 2" AG, Kugelöffnung 3 x Ø 7,9 mm inkl. Flanschsatz		220.00
072118	(e) Düse 70 mm R 2" AG, Kugelöffnung 4 x Ø 7,9 mm inkl. Flanschsatz		220.00
072121	(f) Kontersatz 2" kompl.		67.00



**DÜSENERTEIL MIT KUGEL UND BLENDE RUND**

**Gewinde M45 x 1,5**

C

072116	(g) Düsenoberteil V4A Kugelöffnung 1 x Ø 7,9 mm		81.00
072125	(g) Düsenoberteil V4A Kugelöffnung 2 x Ø 7,9 mm		81.00
072111	(g) Düsenoberteil V4A Kugelöffnung 3 x Ø 7,9 mm		86.00
072110	(g) Düsenoberteil V4A Kugelöffnung 4 x Ø 7,9 mm		86.00
072117*	(g) Düsenoberteil V4A Kugelöffnung 1 x Ø 25 mm		85.00



**BODENEINLAUFDÜSEN V4A**

C

072155	(h) Grundelement zu Bodeneinströmdüse V4A, 40 mm, 2" AG / 1 1/2" IG		100.00
072156	(i) Flanschsatz		48.00
072159	(j) Bodeneinlaufdüse V4A, 1 1/2" AG 40 mm, 3 - 4,5 m³/h		113.00
072157	(k) Blinddeckel PVC		47.00



\*Nur solange Vorrat!



Artikelnummer      Bezeichnung      Preis CHF



**BODENABLAUF V4A TYP 150** **C**

072080	(a) Bodenablauf-Topf Typ 150		229.00
072081	(b) Bodenablauf-Topf Typ 150 mit Streichflansch		284.00
072082	(c) Einteilige Blende HFS Typ 150 mit Dichtung und Schrauben		184.00
072083	(d) Zweiteilige Blende HFS Typ 150 mit Dichtung und Schrauben		165.00
072101	(e) Flanschsatz V4A für Typ 150		97.00

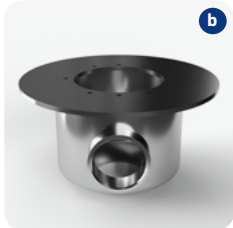

**BODENABLAUF V4A TYP 190** **C**

072084	(f) Bodenablauf-Topf Typ 190		365.00
072085	(g) Bodenablauf-Topf Typ 190 mit Streichflansch		425.00
072086	(h) Einteilige Blende HFS Typ 190 mit Dichtung und Schrauben		115.00
072087	(i) Zweiteilige Blende HFS Typ 190 mit Dichtung und Schrauben		190.00
072103	(j) Flanschsatz V4A für Typ 190		115.00



**BODENABLAUF V4A TYP 240 (komplett flach und formschön)** **C**

072104	(k) Bodenablauf rund V4A. Anschluss unten 2" IG / 2 1/2" AG, inkl. Flanschsatz		1'000.00
--------	--	--	----------



**BODENABLAUF V4A** **C**

072033	(l) Bodenablauf rechteckig V4A, Anschluss 2" IG, Abgang rechtwinklig, mit Antiwirbeldeckel		180.00
072034	Flanschsatz zu Bodenablauf Edelstahl		63.00



Artikelnummer	Bezeichnung	Preis CHF
<b>EDELSTAHL SCHEINWERFER V4A PAR 56 / LED</b>		<b>C</b>
072053	(a) Nische V4A	332.00
072049	(b) Nische V4A 	443.00
072052	(c) Flanschsatz zu Scheinwerfer  	109.00
072054*	(d) Scheinwerfereinsatz einzeln 300 W PAR 56 mit 2,5 m Kabel	399.00
072059*	(d) Scheinwerfereinsatz einzeln 300 W PAR 56 mit 10 m Kabel	468.00
072061*	(d) Scheinwerfereinsatz einzeln 300 W PAR 56 mit 15 m Kabel	549.00
072062*	(d) Scheinwerfereinsatz einzeln 300 W PAR 56 mit 20 m Kabel	630.00
072070	<b>LED</b> Scheinwerfereinsatz weiss 13,5 W Seamaid, Blende V4A, 20 m Kabel	823.00
072071	<b>LED</b> Scheinwerfereinsatz RGB 16 W Seamaid, Blende V4A, mit Fernbedienung, 20 m Kabel	937.00



\*Nur solange Vorrat!



# Power LED Scheinwerfer SubAqua



Artikelnummer      Bezeichnung      Preis CHF

**POWER LED SCHEINWERFER** C

Dank EVA Optic hat die LED-Unterwasserbeleuchtung ein ganz neues Qualitätsniveau erreicht. Hohe Lichtleistung und ein sehr kompaktes Design sind nur einige der einmaligen Eigenschaften der EVA Optic LED Unterwasserbeleuchtung: Keine Elektronik im Scheinwerfer A6 und A12, 100% vergossen, IP68 Schutz bis zu 25 m Wassersäule (2,5 bar). Die Scheinwerfer werden inkl. Netzteil geliefert (Ausnahme R6). Es muss zusätzlich eine Blende bestellt werden, um den Scheinwerfer einzubauen.

**NISCHE V4A ZU SCHEINWERFER SUBAQUA XS** C

074306	(a) Einbaunische V4A		319.00
074307	Flanschsatz zu Nische 074306 in V4A		92.00
074304	(b) Einbaunische V4A (mit Stehbolzen)		473.00

**POWER LED SCHEINWERFER SUBAQUA XS / 10 W** AS ECO

074230	Scheinwerfereinsatz LED SubAqua XS warmweiss 10 W 3000 K inkl. Netzteil, 10 m Kabel, ohne Blende		878.00
074231	Scheinwerfereinsatz LED SubAqua XS warmweiss 10 W 3000 K inkl. Netzteil, 30 m Kabel, ohne Blende		1'026.00
074232	(c) Scheinwerfereinsatz LED SubAqua XS Tageslicht 10 W 6000 K inkl. Netzteil, 10 m Kabel, ohne Blende		878.00
074233	(c) Scheinwerfereinsatz LED SubAqua XS Tageslicht 10 W 6000 K inkl. Netzteil, 30 m Kabel, ohne Blende		1'026.00
074234	(c) Scheinwerfereinsatz LED SubAqua XS RGBWW warmweiss 10 W 3000 K inkl. Netzteil, 10 m Kabel, ohne Blende		1'628.00
074235	(c) Scheinwerfereinsatz LED SubAqua XS RGBWW warmweiss 10 W 3000 K inkl. Netzteil, 30 m Kabel, ohne Blende		1'776.00
074236	(c) Scheinwerfereinsatz LED SubAqua XS RGBW tageslicht 10 W 6000 K inkl. Netzteil, 10 m Kabel, ohne Blende		1'628.00
074237	(c) Scheinwerfereinsatz LED SubAqua XS RGBW tageslicht 10 W 6000 K inkl. Netzteil, 30 m Kabel, ohne Blende		1'776.00

**BLENDE V4A ZU SUBAQUA XS** C

074335	(d) Blende V4A zu Nische 074306 Ø 113 mm		145.00
074336	(d) Blenden V4A zu Nische 074304 Ø 160 mm		160.00

**TIPP**

**Unterschied RGB – RGBW mit IPL Technologie:**  
Bei herkömmlichen RGB Leuchten hat man bei rot, grün und blau nur 30% der Leistung. Bei RGBW Leuchten mit IPL Technologie hat man die 3-fache Leistung gegenüber einer RGB Leuchte.



NEU

Artikelnummer      Bezeichnung      Preis CHF

**NISCHEN V4A ZU SCHEINWERFER SUBAQUA** C

074300	(a) Einbaunische V4A		412.00
074301	Flanschsatz zu Nische 074300 in V4A		99.00
074302	Einbaunische V4A (mit Stehbolzen kompl.)		450.00
071245	(b) Einbaunische V4A (Lahme)		464.00
074303	Einbaunische V4A (mit Streichflansch kompl.)		468.00

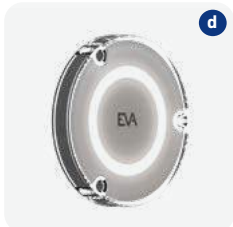
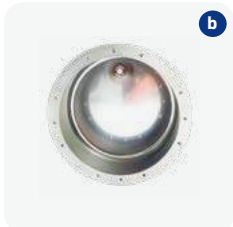

**POWER LED SCHEINWERFER SUBAQUA / 25 W**  C

074200	(c) Scheinwerfereinsatz LED SubAqua warmweiss 25 W 3000 K inkl. Netzteil, 10 m Kabel, ohne Blende		893.00
074201	(c) Scheinwerfereinsatz LED SubAqua warmweiss 25 W 3000 K inkl. Netzteil, 30 m Kabel, ohne Blende		1'040.00
074202	(d) Scheinwerfereinsatz LED SubAqua tageslicht 25 W 6000 K inkl. Netzteil, 10 m Kabel, ohne Blende		893.00
074203	(d) Scheinwerfereinsatz LED SubAqua tageslicht 25 W 6000 K inkl. Netzteil, 30 m Kabel, ohne Blende		1'040.00
074208	(e) Scheinwerfereinsatz LED SubAqua RGBWW warmweiss 25 W 3000 K inkl. Netzteil, 10 m Kabel, ohne Blende		1'643.00
074209	(e) Scheinwerfereinsatz LED SubAqua RGBWW warmweiss 25 W 3000 K inkl. Netzteil, 30 m Kabel, ohne Blende		1'791.00
074210	Scheinwerfereinsatz LED SubAqua RGBW tageslicht 25 W 6000 K inkl. Netzteil, 10 m Kabel, ohne Blende		1'643.00
074211	Scheinwerfereinsatz LED SubAqua RGBW tageslicht 25 W 6000 K inkl. Netzteil, 30 m Kabel, ohne Blende		1'791.00



NEU



Artikelnummer      Bezeichnung      Preis CHF

**POWER LED SCHEINWERFER SUBAQUA / 40 W und 50 W**  C

074204	(a) Scheinwerfereinsatz LED SubAqua warmweiss 40 W 3000 K inkl. Netzteil, 10 m Kabel, ohne Blende	1'571.00
074205	Scheinwerfereinsatz LED SubAqua warmweiss 40 W 3000 K inkl. Netzteil, 30 m Kabel, ohne Blende	1'719.00
074206	(b) Scheinwerfereinsatz LED SubAqua tageslicht 40 W 6000 K inkl. Netzteil, 10 m Kabel, ohne Blende	1'571.00
074207	Scheinwerfereinsatz LED SubAqua tageslicht 40 W 6000 K inkl. Netzteil, 30 m Kabel, ohne Blende	1'719.00
074212	(c) Scheinwerfereinsatz LED SubAqua RGBWW warmweiss 50 W 3000 K inkl. Netzteil, 10 m Kabel, ohne Blende	2'357.00
074213	Scheinwerfereinsatz LED SubAqua RGBWW warmweiss 50 W 3000 K inkl. Netzteil, 30 m Kabel, ohne Blende	2'504.00
074214	Scheinwerfereinsatz LED SubAqua RGBW tageslicht 50 W 6000 K inkl. Netzteil, 10 m Kabel, ohne Blende	2'357.00
074215	Scheinwerfereinsatz LED SubAqua RGBW tageslicht 50 W 6000 K inkl. Netzteil, 30 m Kabel, ohne Blende	2'504.00

**BLENDE V4A ZU SCHEINWERFER SUBAQUA** C

074311	(d) Blende V4A, Ø 210 mm		130.00
074310	(d) Blende V4A, Ø 204 mm		220.00
074313	(d) Blende V4A, Ø 270 mm Lahme		160.00
074327	(e) Blende V4A quadratisch, Cube Line, 210 x 210 mm		207.00
074328	(e) Blende V4A quadratisch, Cube Line, 210 x 210 mm		262.00





Artikelnummer	Bezeichnung		Preis CHF
<b>BLENDEN V4A FÜR BESTEHENDE NISCHEN ZU SCHEINWERFER SUBAQUA</b>			<b>C</b>
074312	Blende V4A zu Einbaunische Wibre, Ø 265 mm		118.00
074342	Blende V4A gebördelt zu Einbaunische Wibre, Ø 265 mm		160.00
074313	Blende V4A zu Einbaunische Lahme/Astral/Behncke, Ø 270 mm		160.00
074314	Blende V4A zu Einbaunische MTS, Ø 227 mm		118.00
074343	Blende V4A gebördelt zu Einbaunische Lahme/Astral/Behncke, Ø 265 mm		160.00
074315	Blende V4A zu Einbaunische OWM, Ø 206 mm		120.00
074321	Blende V4A gebördelt zu Einbaunische OWM Artikel A-14000-141-D, quadratisch, 250 x 250 mm		308.00
074319	Blende V4A zu Einbaunische Allfit 071267 Spa Electrics, Ø 200 mm		434.00
074491	Aufputz Montage-Set zu R6/RX/A6/A12 mit Verlängerung 330 mm		579.00
074492	Aufputz Montage-Set zu R6/RX/A6/A12 ohne Verlängerung		428.00
074493	Aufputz Montage-Verlängerung 330 mm zu R6/RX/A6/A12		150.00
074494	Aufputz Montage-Verlängerung 122 mm zu R6/RX/A6/A12		150.00
074495	Montage-Set 2" AG zu R6/A6/A12		413.00



Artikelnummer      Bezeichnung      Preis CHF



**POWER LED SCHEINWERFER B2 FÜR WHIRLPOOL MIT KONTERMUTTER 2"**  
Lichtleistung ähnlich 100 W Halogen



074445	(a) Scheinwerfereinsatz LED B2 warmweiss 10 W 2700 K mit Kontermutter, inkl. Netzteil, 10 m Kabel (Bohrung 55 mm)	1'013.00
074456	(a) Scheinwerfereinsatz LED B2 kaltweiss 10 W 6500 K mit Kontermutter, inkl. Netzteil, 10 m Kabel (Bohrung 55 mm)	1'013.00
074446	(b) Scheinwerfereinsatz LED B2 RGBW kaltweiss 10 W 6500 K mit Kontermutter, inkl. Netzteil, 10 m Kabel (Bohrung 55 mm)	1'720.00
074457	(b) Scheinwerfereinsatz LED B2 RGBWW warmweiss 10 W 2700 K mit Kontermutter, inkl. Netzteil, 10 m Kabel (Bohrung 55 mm)	1'720.00

Kabellänge bis 25 m erhältlich. Lieferzeit 3 - 4 Wochen

auf Anfrage



**ZUBEHÖR ZU EVA SCHEINWERFER MONOCHROM TYP SUBAQUA XS, SUBAQUA UND B2**



074408	(c) UP/AP Drehdimmer 1 - 10 V (max. 35 Scheinwerfer)	193.00
074453	(d) Handsender und Empfänger (schaltend) für monochrom	350.00
074406	(e) Kabelverbindingssatz für IP68 zu SubAqua XS monochrom für das Vergiessen von bestehenden Kabeln	98.00
074409	(e) Kabelverbindingssatz für IP68 zu SubAqua monochrom für das Vergiessen von bestehenden Kabeln	98.00



Artikelnummer      Bezeichnung      Preis CHF



**ZUBEHÖR ZU EVA SCHEINWERFER Q2, RX, A6, A12, UND B2 RGBW(W)**

**C**

NEU

116029      EVA Experience Controller kompl. inkl. Netzteil  
Der EVA Controller kann mit einem Smartphone\* oder  
Touchscreen-Tablet\* betrieben werden.  
Folgende Betriebssysteme sind geeignet:  
• Android-Tablets mit Android-Version 12 oder höher  
• Apple-Tablets mit iOS 15.3 oder höher

961.00

\* Smartphone oder Tablet sind nicht im Lieferumfang enthalten!



074451      (e) Funksender und Empfänger DMX      517.00

074455      (f) Funksender und Empfänger 2-Kanal (Impuls)      350.00

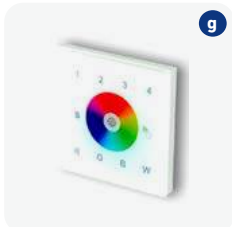

074450      (g) DMX-Regler (RGBW) Touch Controller für 4 Zonen, weiss  
WiFi-ready 10 m      573.00

074452      Aufputzdose weiss zu DMX-Regler      27.00

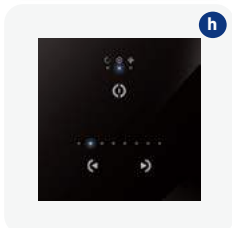

074402      (h) DMX ArchiTech (UP Grösse I) - Touch Display, Ein/Aus, dimmen,  
diverse Farbprogramme wählbar      907.00

074404\*      (i) DMX Regler ArchiTech EVO (UP Grösse I-I) - Touch Display,  
dimmen, diverse Farbprogramme wählbar      1'636.00

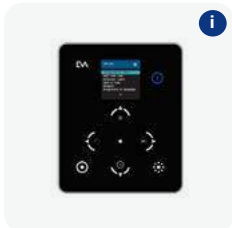

074454      DMX abgeschirmtes Kabel mit 110 Ohm      13.50/m

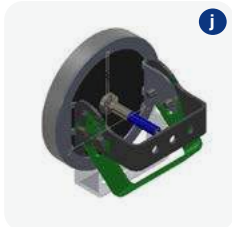

074489      Befestigungsbügel Q2 für Brunnenanlagen      233.00

074490      (j) Befestigungsbügel A6/A12 für Brunnenanlagen      242.00

**INFO**  
Weitere EVA Hydra LED  
Spotlights und Eveye  
Unterwasserkamera  
auf Anfrage.

\*Nur solange Vorrat!





Artikelnummer      Bezeichnung      Preis CHF

**SKIMMER SUPRA**

**Im Lieferumfang enthalten:**

- Skimmergehäuse & Einschubsatz
- Skimmerkorb aus Edelstahl
- Halterung mit Justierung für elektronischen Niveauregler
- Anschlüsse für Luftansaugung und Überlauf
- Wasserstand 20 mm unter Beckenrand möglich

C



075134      (a) Skimmer Supra           2'090.00

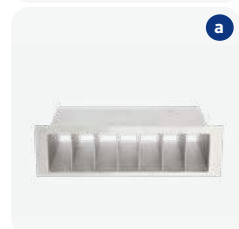

075136      (b) Skimmer Supra mit angeschweisstem 3D-Flansch           2'290.00



075132      (c) Flansch zu Skimmer Supra           118.00

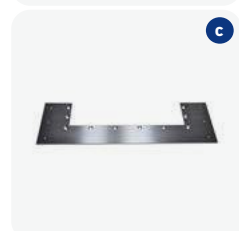

075133      (d) Flansch zu Skimmer Supra           118.00

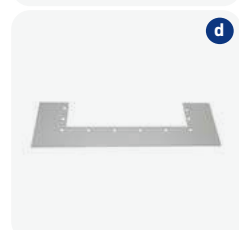

075131      Flansch zu Skimmer Supra für PP-Folienauskleidung      131.00

075094      (e) Skimmer-Deckel in Edelstahl. Befestigung mit Mono-Fix-System. Begehbar dank massiver Bauweise aus 5 mm Edelstahl      190.00



NEU



Ausführungsbeispiel mit Skimmer Supra.

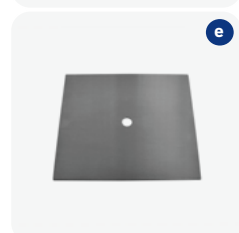



Artikelnummer      Bezeichnung      Preis CHF

**WAND- UND BODENDÜSE Q-LINE**

Die schlitzförmigen Öffnungen erzeugen einen gleichmässigen Wasserstrahl und gewährleisten dadurch eine optimale Beckenhydraulik. Die Einströmdüse besteht aus mattgebürstetem Edelstahl V4A. Blende schlicht und quadratisch, 80 x 80 mm. Düsenöffnung Q-Line entspricht Düsenloch Ø 12,8 mm. Montage mittels Press & Fix-System. Ausführung 1½" passt in jedes 1½" Innengewinde oder PVC Rohr d 50 mm PN10. Ausführung 2" passt in jedes 2" Innengewinde oder PVC Rohr d 63 mm PN10.

**C**

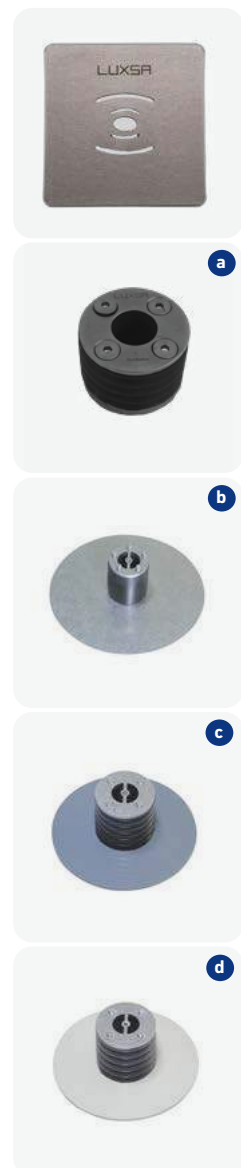

075026	(a) Einströmdüsen 1½" Q-Line komplett		198.00
075027	(b) Einströmdüsen 1½" Q-Line komplett		234.00
075028	(c) Einströmdüsen 1½" Q-Line komplett		234.00
075020	(a) Einströmdüsen 2" Q-Line komplett		198.00
075022	(b) Einströmdüsen 2" Q-Line komplett		234.00
075023	(c) Einströmdüsen 2" Q-Line komplett		234.00
075024	(d) Einströmdüsen 2" Q-Line komplett für PP-Folienauskleidung (mit Schweissflansch)		258.00





Artikelnummer      Bezeichnung      Preis CHF

**WAND- UND BODENDÜSE R-LINE**

Die schlitzförmigen Öffnungen erzeugen einen gleichmässigen Wasserstrahl und gewährleisten dadurch eine optimale Beckenhydraulik. Die Einströmdüse besteht aus mattgebürstetem Edelstahl V4A. Blende schlicht und quadratisch, 80 x 80 mm. Düsenöffnung Q-Line entspricht Düsenloch Ø 12,8 mm. Montage mittels Press & Fix-System. Ausführung 1½" passt in jedes 1½" Innengewinde oder PVC Rohr d 50 mm PN10. Ausführung 2" passt in jedes 2" Innengewinde oder PVC Rohr d 63 mm PN10.

C



075006	(a) Einströmdüsen 1½" R-Line komplett		198.00
075007	(b) Einströmdüsen 1½" R-Line komplett		234.00
075008	(c) Einströmdüsen 1½" R-Line komplett		234.00
075000	(a) Einströmdüsen 2" R-Line komplett		198.00
075002	(b) Einströmdüsen 2" R-Line komplett		234.00
075003	(c) Einströmdüsen 2" R-Line komplett		234.00
075004	(d) Einströmdüsen 2" R-Line komplett für PP-Folienauskleidung (mit Schweissflansch)		258.00

Mit dem **Press & Fix-System** wird der Einbau einer neuen Einströmdüse zur leichten Aufgabe. Das Press & Fix-System ist zum Patent angemeldet, funktioniert auch bei einer glatten Oberfläche wie beispielsweise einem PVC-Rohr und ist vielseitig einsetzbar. Erhältlich ist das Montagesystem für Düsen, Bodendüsen, Bodenablauf, Rinnenablauf, Ansauggitter, Scheinwerfer, Standrohr, Jet-Düse, Piezo-Taster und vielen weiteren Armaturen. Das LUXSA Press & Fix-System ist flanschlos, gibt es für Folienpools jedoch mit Streich- oder Folienschweissflansch.

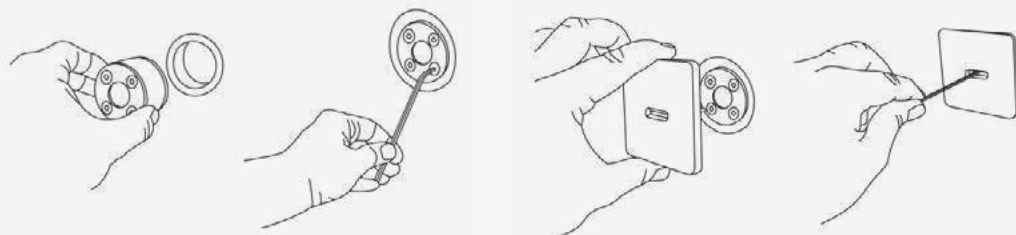



Artikelnummer      Bezeichnung      Preis CHF

**BODENABLÄUFE Q-LINE 110/99**

Durch die spezielle Bauweise wird das Wasser effizient vom Boden abgesaugt. Der Bodenablauf besteht aus mattgebürstetem Edelstahl V4A. Deckel schlicht und quadratisch 150 x 150 mm. Montage mittels Press & Fix-System. Der Bodenablauf wird in das PE-/PVC-Rohr montiert, welches in der Bodenplatte eingelegt wurde. Passend für PP- und PVC-Rohr d 110 mm (aussen) PN10.

C



075140	(a) Bodenablauf Q-Line komplett		341.00
075141	(b) Bodenablauf Q-Line komplett		354.00
075142	(c) Bodenablauf Q-Line komplett		354.00
075143	(d) Bodenablauf Q-Line komplett für PP-Folienauskleidung (mit Schweissflansch)		389.00

**BODENABLÄUFE R-LINE 110/999**

Durch die spezielle Bauweise wird das Wasser effizient vom Boden abgesaugt. Der Bodenablauf besteht aus mattgebürstetem Edelstahl V4A. Deckel schlicht und rund 150 mm. Montage mittels Press & Fix-System. Der Bodenablauf wird in das PE-/PVC-Rohr montiert, welches in der Bodenplatte eingelegt wurde. Passend für PP- und PVC-Rohr d 110 mm (aussen) PN10.

C



075144	(a) Bodenablauf R-Line komplett		341.00
075145	(b) Bodenablauf R-Line komplett		354.00
075146	(c) Bodenablauf R-Line komplett		354.00
075147	(d) Bodenablauf R-Line komplett für PP-Folienauskleidung (mit Schweissflansch)		389.00

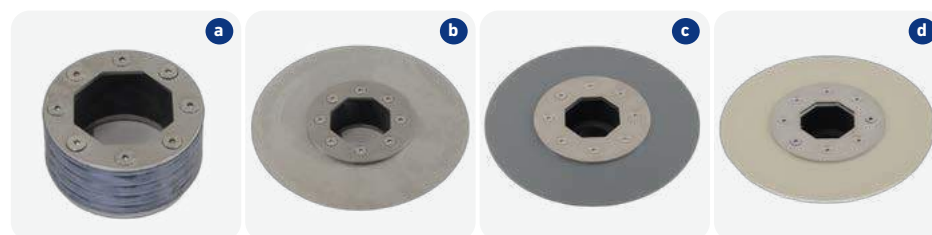



Artikelnummer      Bezeichnung      Preis CHF

**BODENABLÄUFE Q-LINE 125/114**

Durch die spezielle Bauweise wird das Wasser effizient vom Boden abgesaugt. Der Bodenablauf besteht aus matt-gebürstetem Edelstahl V4A. Deckel schlicht und quadratisch 160 x 160 mm. Montage mittels Press & Fix-System. Der Bodenablauf wird in das PE-/PVC-Rohr montiert, welches in der Bodenplatte eingelegt wurde. Passend für PP- und PVC-Rohr d 125 mm (aussen) PN10.

C



075056	(a) Bodenablauf Q-Line komplett		341.00
075051	(b) Bodenablauf Q-Line komplett		354.00
075055	(c) Bodenablauf Q-Line komplett		354.00
075052	(d) Bodenablauf Q-Line komplett für PP-Folienauskleidung (mit Schweissflansch)		389.00

**BODENABLÄUFE R-LINE 125/114**

Durch die spezielle Bauweise wird das Wasser effizient vom Boden abgesaugt. Der Bodenablauf besteht aus matt-gebürstetem Edelstahl V4A. Deckel schlicht und rund 160 mm. Montage mittels Press & Fix-System. Der Bodenablauf wird in das PE-/PVC-Rohr montiert, welches in der Bodenplatte eingelegt wurde. Passend für PP- und PVC-Rohr d 125 mm (aussen) PN10.

C



075010	(a) Bodenablauf R-Line komplett		341.00
075011	(b) Bodenablauf R-Line komplett		354.00
075012	(c) Bodenablauf R-Line komplett		354.00
075018	(d) Bodenablauf R-Line komplett für PP-Folienauskleidung (mit Schweissflansch)		389.00

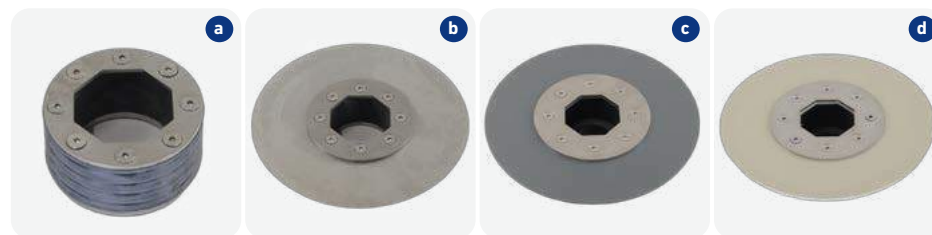





Artikelnummer      Bezeichnung      Preis CHF

**BODENABLÄUFE Q-LINE 125/114 MIT ANSCHLUSS FÜR FLEXSCHLAUCH D 63 MM** C

Durch die spezielle Bauweise wird das Wasser effizient vom Boden abgesaugt. Der Bodenablauf besteht aus mattgebürstetem Edelstahl V4A. Deckel schlicht und quadratisch, 160 x 160 mm. Montage mittels Press & Fix-System. Der Bodenablauf wird in das PE-/PVC-Rohr montiert, welches in der Bodenplatte eingelegt wurde. Passend für PP- und PVC-Rohr d 125 mm (aussen) PN10.



075057	(a) Bodenablauf Q-Line komplett		441.00
075050	(b) Bodenablauf Q-Line komplett		454.00
075054	(c) Bodenablauf Q-Line komplett		454.00
075053	(d) Bodenablauf Q-Line komplett für PP-Folienauskleidung (mit Schweissflansch)		489.00

**BODENABLÄUFE R-LINE 125/114 MIT ANSCHLUSS FÜR FLEXSCHLAUCH D 63 MM** C

Durch die spezielle Bauweise wird das Wasser effizient vom Boden abgesaugt. Der Bodenablauf besteht aus mattgebürstetem Edelstahl V4A. Deckel schlicht und rund, 160 mm. Montage mittels Press & Fix-System. Der Bodenablauf wird in das PE-/PVC-Rohr montiert, welches in der Bodenplatte eingelegt wurde. Passend für PP- und PVC-Rohr d 125 mm (aussen) PN10.



075015	(a) Bodenablauf R-Line komplett		441.00
075016	(b) Bodenablauf R-Line komplett		454.00
075017	(c) Bodenablauf R-Line komplett		454.00
075058	(d) Bodenablauf R-Line komplett für PP-Folienauskleidung (mit Schweissflansch)		489.00

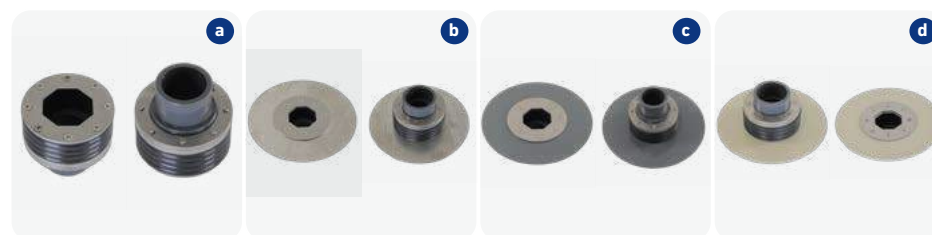



Artikelnummer      Bezeichnung      Preis CHF

**SCHEINWERFER LED RGB Q-LINE** C

Dieser LED-Scheinwerfer entspricht der neuesten Generation und erstrahlt in modernem Design. Die LED-Flat-Platine ist komplett vergossen und absolut wasserdicht. Die quadratische Blende besteht aus gebürstetem Edelstahl in V4A. Lichtfarbe: RGB oder weiss. LED-Leistung: 50 W, 531 LED's (2950 Lumen)



075068	Scheinwerfer LED RGB Q-Line inkl. Einbaugehäuse		1'745.00
075065	Scheinwerfer LED RGB Q-Line inkl. Einbaugehäuse		1'795.00
075067	Scheinwerfer LED RGB Q-Line inkl. Einbaugehäuse		1'795.00
075066	Scheinwerfer LED RGB Q-Line für PP-Auskleidung, mit Schweissflansch, inkl. Einbaugehäuse		1'879.00



**SCHEINWERFER LED RGB R-LINE** C

Dieser LED-Scheinwerfer entspricht der neuesten Generation und erstrahlt in modernem Design. Die LED-Flat-Platine ist komplett vergossen und absolut wasserdicht. Die runde Blende besteht aus gebürstetem Edelstahl in V4A. Lichtfarbe: RGB oder weiss. LED-Leistung: 50 W, 531 LED's (2950 Lumen)

075072	Scheinwerfer LED RGB R-Line inkl. Einbaugehäuse		1'745.00
075069	Scheinwerfer LED RGB R-Line inkl. Einbaugehäuse		1'795.00
075071	Scheinwerfer LED RGB R-Line inkl. Einbaugehäuse		1'795.00
075070	Scheinwerfer LED RGB R-Line für PP-Auskleidung mit Schweissflansch, inkl. Einbaugehäuse		1'879.00



**SCHEINWERFER ZUBEHÖR** C

075130	Schalungshilfe		144.00
--------	----------------	--	--------



Artikelnummer      Bezeichnung      Preis CHF

**PIEZO-TASTER MIT RGB-FARBLICHT Q-LINE** C

Der Piezo-Taster ermöglicht die Steuerung verschiedener Wellnessanlagen im Pool. Der Taster ist beleuchtet und deshalb auch bei bewegtem Wasser sofort erkennbar. Blende besteht aus gebürstetem Edelstahl in V4A, quadratisch 80 x 80 mm. Montage: mittels Press & Fix-System.

075124	(a) Piezo-Taster Q-Line		648.00
075123	(b) Piezo-Taster Q-Line		707.00
075122	(c) Piezo-Taster Q-Line für PP-Auskleidung mit Schweissflansch		731.00



**PIEZO-TASTER MIT RGB-FARBLICHT R-LINE** C

Der Piezo-Taster ermöglicht die Steuerung verschiedener Wellnessanlagen im Pool. Der Taster ist beleuchtet und deshalb auch bei bewegtem Wasser sofort erkennbar. Blende besteht aus gebürstetem Edelstahl in V4A, rund Ø 80 mm. Montage: mittels Press & Fix-System.

075128	(a) Piezo-Taster R-Line		648.00
075126	(d) Piezo-Taster R-Line		707.00
075127	(b) Piezo-Taster R-Line		707.00
075125	(c) Piezo-Taster R-Line für PP-Folienauskleidung, mit Schweissflansch		731.00

**INFO**  
**Zusätzliche Luxsa Einbauteile**  
 Das Sortiment Luxsa umfasst noch viele weitere Einbauteile (Unterwasserscheinwerfer, Ansaugungen, Piezo etc.). Alle Artikel sind auf Anfrage erhältlich. Verlangen Sie die komplette Luxsa Preisliste.





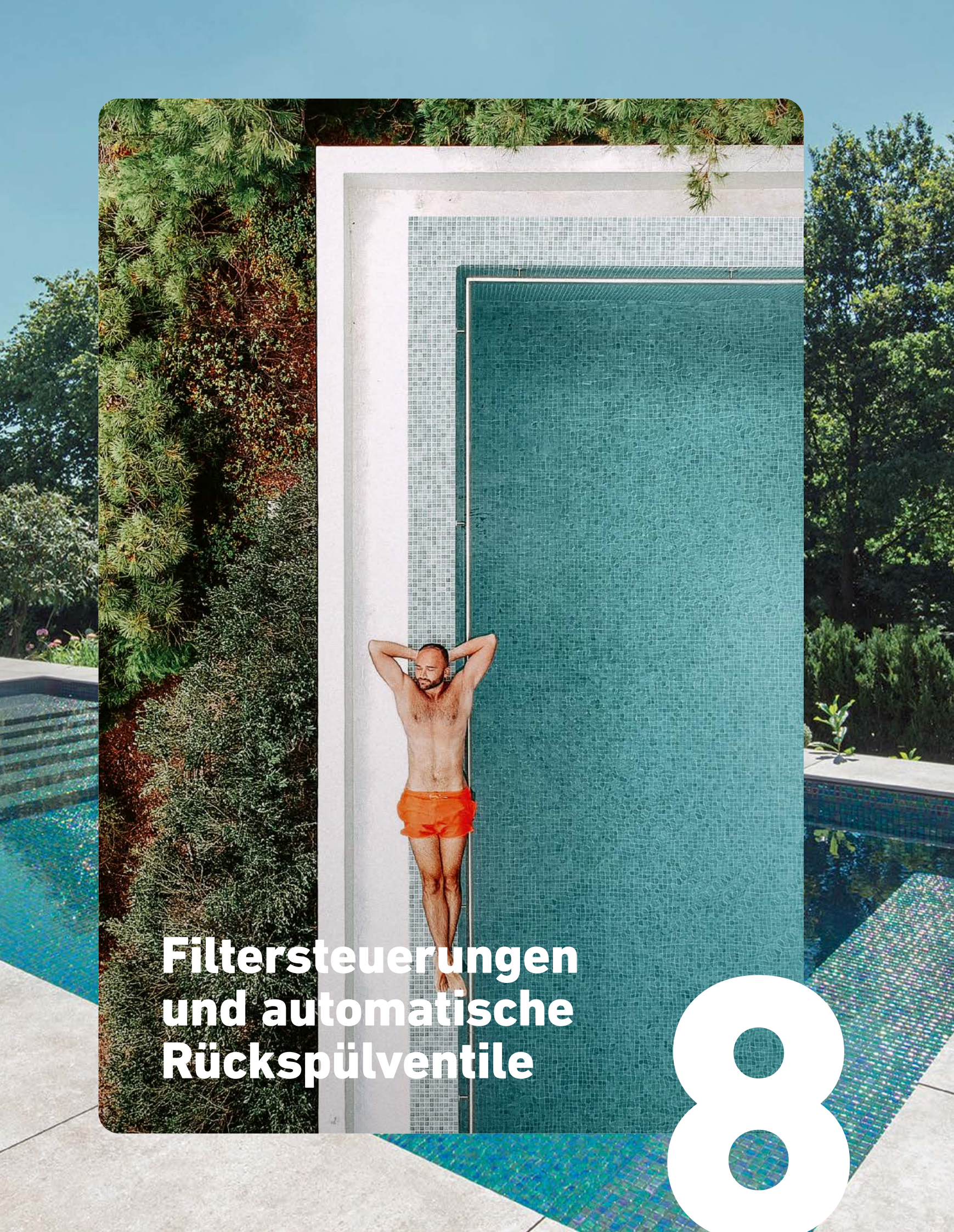

A man in orange shorts stands in a swimming pool, with his hands behind his head. The pool is surrounded by lush greenery and a concrete deck. A large white number 8 is overlaid on the bottom right corner of the image.

**Filtersteuerungen  
und automatische  
Rückspülventile**

8

## KAPITEL 8 | FILTERSTEUERUNGEN UND AUTOMATISCHE RÜCKSPÜLVENTILE

### Schwimmbad-Steuerungen für Überlaufrinnenbecken

Artikelnummer      Bezeichnung      Preis CHF

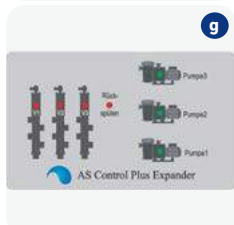
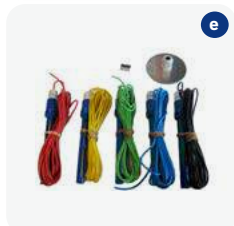

#### AS CONTROL PLUS STEUERUNG FÜR SCHWIMMBÄDER MIT ÜBERLAUFRINNE

Exklusive Schwimmbadsteuerung mit grosser, digitaler Mehrzweckanzeige und sehr einfacher Menüführung.

##### Folgende Funktionen werden gesteuert, resp. angezeigt:

- Anzeige Wasser- und Lufttemperatur sowie die verschiedenen Betriebszustände
- Filterlaufzeit und elektronischer Motorschutzschalter max. 8,0 A
- Rückspül- und Klarspülsteuerung: Zeit- und optional Druckauslösung (081089)
- Heizungssteuerung mit Frostwächter, Vorrangschaltung und Nachlauf
- Niveausteuern des Rinnentanks mit 5 Sonden
- Ansaugsteuerung (Rückspülung direkt aus Becken oder aus Rinnentank - wählbar)
- Energieeffizienzsteuerung (Spar- oder Rinnenbetrieb)
- Eingang für Schwimmbadabdeckung
- Eingang für einen externen Schalter (Bodenablauf, Rinnentank, Auto)
- Ausgang für Mess- und Regeltechnik (230 V und potentialfrei)

Die Steuerung ist mit einer Memorykarte 8 GB zur Führung des Betriebsprotokolls ausgestattet. Das Protokoll kann so über einen Computer ausgelesen werden.

##### Technische Daten:

- Anschlussklemmen: 78 Stk. (Ein- und Ausgänge)
- Relais: 13 Stk.
- Sicherung: 4 x je 10 Ampere
- Schutzart: Gehäuse IP 65

081190	(a) Steuerung AS Control PLUS Version 2018 DE/FR ohne Temperaturfühler (Luft und Wasser) ohne Niveausonden mit Memorycard	2'123.00
081191	(a) Steuerung AS Control PLUS Version 2018 EN/ES ohne Temperaturfühler (Luft und Wasser) ohne Niveausonden mit Memorycard	2'123.00
081192	(a) Steuerung AS Control PLUS Version 2018 DE/IT ohne Temperaturfühler (Luft und Wasser) ohne Niveausonden mit Memorycard	2'123.00

#### ZUBEHÖR ZU AS CONTROL PLUS STEUERUNG

081-191	<b>NEU</b> AS Control Plus Wandlaschen für einfache Befestigung (Lieferumfang 4 Stk.)	18.00
081189	(b) Wi-Fi Modul	532.00
081071	(c) Temperaturfühler (Luft) wasserdicht vergossen für Aussenanwendung mit 10 m Kabel und Befestigungsmaterial	105.00
081070	AS Control Plus Fühler Wassertemperatur inkl. Tauchhülse ½" AG NiSn	118.00
081072	Temperaturfühler (Wasser) für Tauchhülsenmontage	85.00
081033	(d) Tauchhülse ½" AG NiSn	36.00
081073	(d) Tauchhülse ½" AG V4A mit O-Ring	85.00
081080	(e) Elektrodensatz V4A mit 5 Sonden mit 5 m Kabel in 5 verschiedenen Farben	422.00
081081	(e) Elektrodensatz Titan mit 5 Sonden mit 5 m Kabel salzwasserbeständig – in 5 verschiedenen Farben	746.00
081079	(f) Magnetventil Bürkert Typ 6213 Nennweite 13 mm, 230 VAC	161.00
081082	Magnetventil Bürkert Typ 5282 Nennweite 13 mm G ½", 230 VAC, Schliess- und Öffnungszeit stufenlos verstellbar	405.00
081188	(g) AS Control Plus Expander für bis zu 3 Pumpen und 3 Filter Nur für Filterpumpen Badu Delta Eco VS (ab Version 2019), Badu Eco Flex oder Frequenzumrichter	975.00
081089	Druckschalter ¼" AG Einstellbereich 0,5 - 1,5 bar für druckgesteuerte Auslösung der Rückspülung	205.00



## KAPITEL 8 | FILTERSTEUERUNGEN UND AUTOMATISCHE RÜCKSPÜLVENTILE

### Schwimmbad-Steuerungen für Skimmerbecken

Artikelnummer      Bezeichnung      Preis CHF

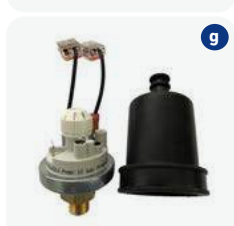
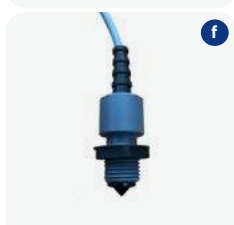
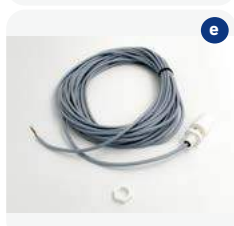

#### AS CONTROL 4: MIT 3 GESCHWINDIGKEITEN

für langsame Filtration, normale Filtration und Rückspülung

Universalsteuerung mit Digitalanzeige und sehr einfacher Bedienung. Direkte Ansteuerung von Frequenzumrichter und Pumpen mit Frequenzumrichter. (3 Geschwindigkeiten möglich).

#### Folgende Funktionen werden gesteuert, resp. angezeigt:

- Filterlaufzeiten (Sparbetrieb: Pumpengeschwindigkeit 1, Normalbetrieb: Pumpengeschwindigkeit 2)
- Rückspülung und Klarspülung 230 V (Pumpengeschwindigkeit 3)
- Ansteuerung 1-stufige Filterpumpen 230 V oder 400 V (elektronischer Motorenschutz 0.1 bis 10 A)
- Neu: Steuerung von Besgo 3-Weg Ansaugung für Rückspülung über Bodenablauf
- Neu: Bedienung von Luftkompressoren für Besgo Ventile
- Neu optional: Auslösung Rückspülung über Filterdruck (Druckschalter 081089 wird benötigt)
- Heizung: 230 V und potentialfreier Ausgang
- Solarheizung: Solarpumpe 230 V und / oder Solarventil 24 VAC
- Wassernachspeisung: Magnetventil 230 V (Niveauschwimmer oder Infrarot Sensor)
- Dosierung: 230 V und potentialfreier Ausgang
- Alarmausgang: Potentialfrei
- Frostalarm mit Zwangseinschaltung der Filterpumpe (funktioniert nur mit Solarsensor)
- Eingänge für Trockenlaufschutz und Zwangseinschaltung der Filterpumpe
- Anzeige der Wasser- und Solartemperatur, Uhrzeit, Filtrationsstufe, Betriebszustände etc.

081060      (a) Steuerung AS Control 4      1'200.00

#### ZUBEHÖR ZU AS CONTROL 4 STEUERUNG

081-061	<b>NEU</b> AS Control 4 Wandlaschen für einfache Befestigung (Lieferumfang 4 Stk.)	14.00
081031	(b) Solarfühler mit 10 m Kabel (muss zusätzlich bestellt werden). Wird der Solarfühler hinzugefügt, kann in Verbindung mit einer Solaranlage ein Motorenventil mit 24 V Wechselstrom oder eine Solarpumpe mit 230 V angeschlossen werden.	71.00
081032	Wasserfühler inkl. Tauchhülse ½" AG NiSn (muss zusätzlich bestellt werden). Wird der Wasserfühler angeschlossen, ist eine elektronische Temperaturregelung vorhanden.	86.00
081029	Wasserfühler ohne Tauchhülse	54.00
081033	Tauchhülse ½" NiSn	36.00
081073	Tauchhülse ½" AG V4A mit O-Ring	85.00
081064	(c) Halterung, Winkel, Nutenstein und Feststellschraube zu Niveauschwimmer	85.00
081068	(d) Winkel, Nutenstein und Feststellschraube zu Niveauschwimmer	30.00
081065	(e) Niveauschwimmer mit 10 m Kabel	85.00
081066	Niveauschwimmer mit 20 m Kabel	130.00
081-007	(f) Infrarot Sensor mit 20 m Kabel	257.00
081-034	Niveau Fühlersystem KF-3 (kapazitiver Anlegefühler) inkl. 2,5 m Kabel	328.00
081079	Magnetventil Bürkert Typ 6213 Nennweite 13 mm G ½", 230 VAC	161.00
081082	Magnetventil Typ 5282 Nennweite 13 mm G ½", 230 VAC, Schliess- und Öffnungszeit stufenlos verstellbar	405.00
081089	(g) Druckschalter ¼" AG Einstellbereich 0,5 - 1,5 bar für druckgesteuerte Auslösung der Rückspülung	205.00





Artikelnummer      Bezeichnung      Preis CHF



**OSF MULTIFUNKTIONSSTEUERUNG EUROMATIK.NET FÜR SCHWIMMBÄDER UND WHIRLPOOLS MIT ÜBERLAUFRINNE - MIT INTERNETANSCHLUSS**  
 Konfigurierbare Multifunktionssteuerung mit Touch Screen Monitor und Webserver.

C

Folgende Funktionen werden gesteuert resp. angezeigt:

- Filterpumpe 230 V, 400 V oder frequenzgesteuerte Pumpen
- Energiesparbetrieb mittels Drehzahlregulierung der Filterpumpe sowie Trockenlegung der Überlaufrinne
- Temperaturregelung für Heizung und Solarheizung und Steuerung der Rollladenabdeckung
- Ausgang für Schaltung einer Attraktion und externes Bedienfeld
- Betriebsprotokoll / Internetanbindung

**EUROMATIK.NET kommuniziert optimal mit den Dosieranlagen MRD-1, MRD-2 und MRD-3**



081045      (a) Multifunktionssteuerung EUROMATIK.NET inkl. Wasserfühler ohne Tauchhülse      4'960.00



**ZUBEHÖR ZU EUROMATIK.NET**

C

081046      (b) Externes Bedienfeld mit Touchmonitor      2'027.00

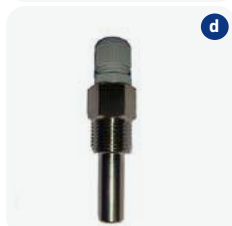

081044      (c) Euromatik Attraktionssteuerung für 6 Attraktionen      2'590.00

071289      Color-Control inkl. 3 Attraktionsausgänge      1'934.00

142-051      Fühler Luft oder Solar mit 20 m Kabel      162.00

142-050      Wasserfühler zu Euromatik      125.00

081033      Tauchhülse 1/2" AG NiSn      36.00



081073      (d) Tauchhülse 1/2" AG V4A mit O-Ring      85.00

081080      (e) Elektrodenatz V4A mit 5 Sonden mit 5 m Kabel in 5 verschiedenen Farben      422.00

081081      (e) Elektrodenatz Titan mit 5 Sonden mit 5 m Kabel salzwasserbeständig in 5 verschiedenen Farben      746.00



081079      Magnetventil Bürkert Typ 6213 Nennweite 13 mm G 1/2", 230 VAC      161.00

081082      (f) Magnetventil Typ 5282 Nennweite 13 mm G 1/2", 230 VAC Schliess- und Öffnungszeit stufenlos verstellbar      405.00

131079      (g) EWT Strömungsschalter in T-Stück d 50 mm, D 63 mm eingebaut      142.00

131082      (h) EWT Strömungsschalter      105.00



131085      (i) Adapter 3/4" AG - 1/2" AG V4A zu Strömungsschalter      42.00



## KAPITEL 8 | FILTERSTEUERUNGEN UND AUTOMATISCHE RÜCKSPÜLVENTILE

### Comfort 2 Schwimmbad-Steuerung

Artikelnummer      Bezeichnung      Preis CHF



#### SCHWIMMBADSTEUERUNG COMFORT 2 FÜR FILTERANLAGEN MIT 2 PUMPEN UND 2 FILTERN D

Standardsteuerung für die Badewasseraufbereitung. Schaltschrank B x H x T 1000 x 1200 x 300 mm

- Drehzahlregulierte Ausgänge für 2 Stk. 400 V Pumpen und Rückspülsteuerung für 2 Filter
- Sparschaltung mittels 3-Wege-Ventil Besgo (Trockenlegen der Rinne)
- Rinnentanksteuerung oder Wasserstandsregelung für Skimmerbecken
- Frischwassernachspeisung, Heizungsteuerung, Solarsteuerung, Wassertemperaturfühler inkl.
- Rollladensteuerung (Auf / Zu / Stopp) und Internetanbindung

081111	Schwimmbadsteuerung Comfort 2 für 1 Pumpe und für 1 Filter ohne Attraktion und ohne Frequenzumrichter	11'230.00
081110	Schwimmbadsteuerung Comfort 2 für 2 Pumpen und für 2 Filter ohne Attraktion und ohne Frequenzumrichter	12'053.00
	Pro zusätzliche Attraktionsteuerung für 230 V, 1,5 kW oder 400 V, 4,5 kW exkl. Piezoschalter	1'446.00

### TIPP

Alle elektrischen Komponenten sind in der AS Comfort 2 Steuerung bereits angeschlossen. Elektrische Installationen werden somit minimiert.

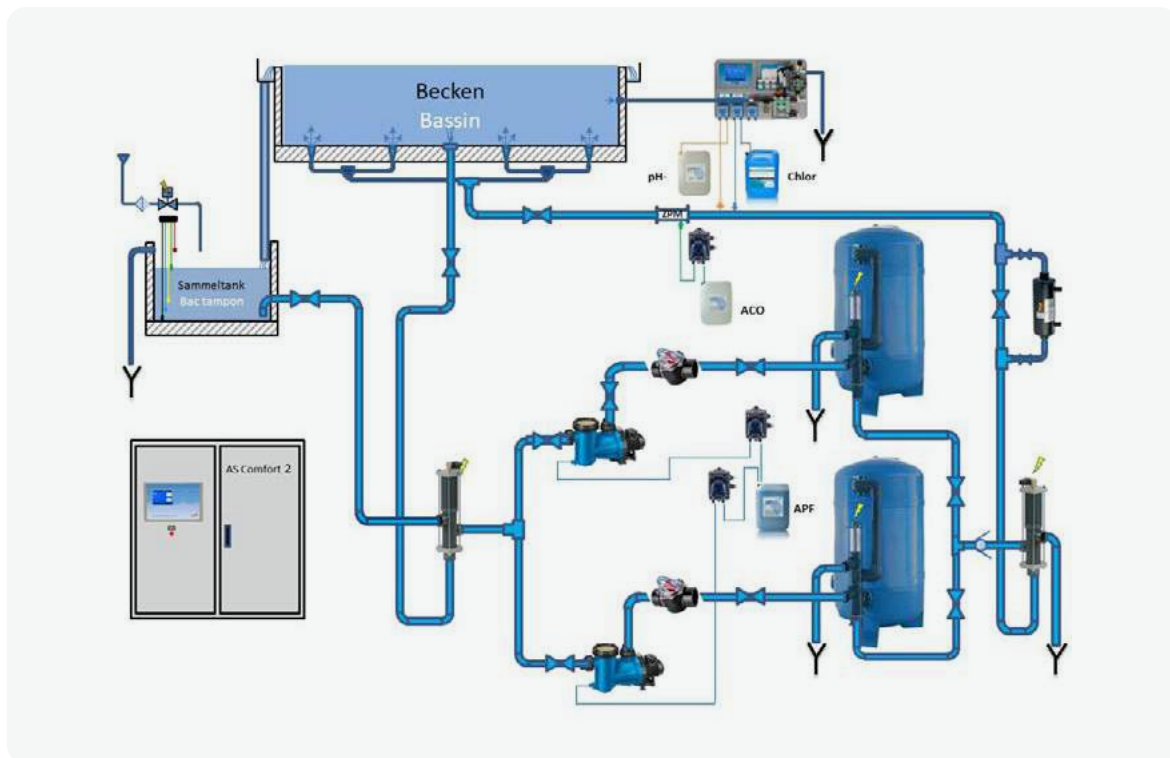

#### FREQUENZUMRICHTER ZU STEUERUNG COMFORT 2 C







Für Artikel 081111 wird 1 Stk. benötigt.  
Für Artikel 081110 werden 2 Stk. benötigt.

036125	AS Frequenzumrichter 0,75 kW für Schaltschrankeinbau	633.00
036126	AS Frequenzumrichter 1,50 kW für Schaltschrankeinbau	894.00
036127	AS Frequenzumrichter 2,20 kW für Schaltschrankeinbau	992.00
036128	AS Frequenzumrichter 4,00 kW für Schaltschrankeinbau	1'367.00
036129	AS Frequenzumrichter 5,50 kW für Schaltschrankeinbau	1'733.00

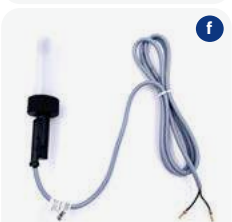

## KAPITEL 8 | FILTERSTEUERUNGEN UND AUTOMATISCHE RÜCKSPÜLVENTILE

### Comfort 2 Schwimmbad-Steuerung

Artikelnummer	Bezeichnung	Preis CHF
<b>ZUBEHÖR ZU STEUERUNG COMFORT 2</b>		<b>C</b>
	036118 AS Programmiergerät zu Frequenzumrichter (leihweise)	83.00
	036119 (a) AS Programmiergerät zu Frequenzumrichter	906.00
	081046 (b) Externes Bedienfeld mit Touchmonitor	2'027.00
	Das Programmiergerät kann bei jeder Installation von Frequenzumrichtern eingesetzt werden. Es können verschiedene Daten wie Drehzahl der Pumpe, Stromaufnahme der Pumpe, Auslastung in % des Frequenzumrichters sowie die Betriebsstunden der Pumpe ausgelesen werden.	
	142-051 (c) Fühler Luft oder Solar mit 20 m Kabel	162.00
	081033 Tauchhülse 1/2" AG NiSn	36.00
	081073 Tauchhülse 1/2" AG V4A mit O-Ring	85.00
	081080 (d) Elektrodensatz V4A mit 5 Sonden mit 5 m Kabel in 5 verschiedenen Farben	422.00
	081081 (d) Elektrodensatz Titan mit 5 Sonden mit 5 m Kabel salzwasserbeständig in 5 verschiedenen Farben	746.00
	081079 Magnetventil Bürkert Typ 6213 Nennweite 13 mm G 1/2", 230 VAC	161.00
	081082 (e) Magnetventil Typ 5282 Nennweite 13 mm G 1/2", 230 VAC, Schliess- und Öffnungszeit stufenlos verstellbar	405.00
	131082 (f) EWT Strömungsschalter	105.00
	131079 EWT Strömungsschalter in T-Stück d 50 mm, D 63 mm eingebaut	142.00
	131085 Adapter 3/4" AG - 1/2" AG V4A zu Strömungsschalter	42.00
	081146 (g) Piezoschalter ohne Blende, beleuchtet, 1,5 m Kabel	272.00
		
		



## KAPITEL 8 | FILTERSTEUERUNGEN UND AUTOMATISCHE RÜCKSPÜLVENTILE



### Schwimmbad-Steuerungen

Artikelnummer	Bezeichnung	Preis CHF
<p><b>STEUERUNG VARIPOOL INKL. FREQUENZUMRICHTER</b> <span style="float: right;">C</span></p> <p>Komplette Steuerung mit integriertem Frequenzumrichter für den Betrieb einer Wechselstrompumpe 230 V / 50 Hz. Es können 4 Tagesprogramme mit 3 verschiedenen Drehzahlen eingestellt werden</p>		
081041	(a) Filtersteuerung Varipool mit Frequenzumrichter 2,2 kW / 230 V	790.00
<p><b>STEUERUNG POOL CONTROL OHNE TEMPERATURREGULIERUNG</b> <span style="float: right;">C</span></p> <p>Kompakte, einfache und leicht zu bedienende Filtersteuerung mit analoger Schaltuhr, manuellem und automatischem Betrieb und Ein-/Aus Schalter</p>		
081048	(b) Filtersteuerung mit analoger Schaltuhr für den Betrieb einer Wechselstrompumpe 230 V / 50 Hz	398.00
081020	(c) Filtersteuerung für 230 V und 400 V Filterpumpe mit elektronischem Motorschutz 0 – 8 A und Anschluss für Dosiertechnik oder Heizung	658.00
<p><b>STEUERUNG POOL MASTER MIT TEMPERATURREGULIERUNG</b> <span style="float: right;">C</span></p> <p>Filtersteuerung mit analoger Schaltuhr und elektronischer Temperaturregelung, inkl. Temperaturfühler, ohne Tauchhülse, Anschlussmöglichkeit für Dosiertechnik, Heizung</p>		
081021	(d) Steuerung Pool Master 400 für 400 V Pumpen, Motorschutz 0 – 8 A	995.00
081073	Tauchhülse ½" AG V4A mit O-Ring	85.00
<p><b>SPÜLSTEUERUNG EDO (ZUSATZSTEUERUNG FÜR WHIRLPOOLS UND SCHWIMMBÄDER)</b> <span style="float: right;">C</span></p> <p>Spülsteuerung EDO zum täglichen Durchspülen aller Aggregate (Luftsprudel, Massagedüsen, Gegenstromanlagen) bei Whirlpools und Schwimmbäder. Diese Applikation soll Verkeimungen im Leitungssystem von Wasserattraktionen verhindern</p>		
081025	(e) Spülsteuerung EDO S4 230 V / 50 Hz mit 4 Ausgängen	83.00
<p><b>STEUERUNG ZUM RÜCKSPÜLEN MIT BESGO VENTILEN</b> <span style="float: right;">C</span></p>		
081022	(f) Steuerung R-230 mit Zeitschaltuhr zum zeitabhängigen Rückspülen (ohne Klarspülen)	533.00
081027	(g) Steuerung R-230-DZ Rückspülsteuerung für Besgo Ventil zum zeit- und druckabhängigen Rückspülen	631.00
081089	Druckschalter ¼" AG Einstellbereich 0,5 - 1,5 bar für druckgesteuerte Auslösung der Rückspülung	205.00



## KAPITEL 8 | FILTERSTEUERUNGEN UND AUTOMATISCHE RÜCKSPÜLVENTILE

### Temperaturregler und Niveau-Steuerungen

Artikelnummer	Bezeichnung	Preis CHF
<div style="display: flex; justify-content: space-between; align-items: center;">  <div style="border: 1px solid #ccc; padding: 5px; background-color: #f9f9f9;"> <p><b>TEMPERATURREGLER DIGITAL</b> Einfacher, digitaler Temperaturregler, Anschlussmöglichkeit für einen Paddelschalter vorhanden.</p> </div> <div style="text-align: right;"> <p><b>C</b></p> </div> </div>		
081006	(a) Temperaturregler T-Control 1 inkl. Fühler 5 m und Tauchhülse NiSn (Einstellbereich 5 - 50 °C)	565.00
<div style="display: flex; justify-content: space-between; align-items: center;">  <div style="border: 1px solid #ccc; padding: 5px; background-color: #f9f9f9;"> <p><b>NIVEAUSTEUERUNG TANK CONTROL FÜR ÜBERLAUFSAMMELBEHÄLTER</b> Elektronische Niveauregelung für Überlaufsammler mit zusätzlichem Trockenlaufschutz und Zwangseinschaltung der Filterpumpe. Alle elektronischen Bauteile befinden sich auf einer gedruckten Schaltung, die sich in einem spritzwassergeschützten Kunststoffgehäuse befindet. Im Frontdeckel befinden sich 4 Kontroll-Leuchten und ein Schalter. Die Niveausteuerng kann direkt auf entsprechende Filtersteuergeräte angeschlossen werden. Diese Niveausteuerng ist geeignet für Überlaufsammler aus Kunststoff, Metall und Mauerwerk.</p> </div> <div style="text-align: right;"> <p><b>C</b></p> </div> </div>		
081132	(b) Tank Control für Überlaufsammler	600.00
081080	(c) Elektrodenatz V4A mit 5 Sonden mit 5 m Kabel in 5 verschiedenen Farben	422.00
081081	(c) Elektrodenatz Titan mit 5 Sonden mit 5 m Kabel salzwasserbeständig – in 5 verschiedenen Farben	746.00
<div style="display: flex; justify-content: space-between; align-items: center;">  <div style="border: 1px solid #ccc; padding: 5px; background-color: #f9f9f9;"> <p><b>NIVEAUREGLER NR-3 FÜR SKIMMER ODER ÜBERLAUFSAMMELBEHÄLTER</b></p> </div> <div style="text-align: right;"> <p><b>C</b></p> </div> </div>		
081051	(d) Niveauregler NR-3 für 3 Hänge-Elektroden ohne Magnetventil	808.00
081052	Elektrodenatz mit 3 Elektroden für Becken mit Überlaufrinne	250.00
081053	(e) 3-fach Fühlersystem mit Montageschiene für Skimmereinbau, speziell für stark schwankendes Niveau, wie in Schwimmteichen	497.00



Niveau-Steuerungen

	Artikelnummer	Bezeichnung	Preis CHF
	<b>NIVEAUREGLER FÜR SKIMMER</b>		<b>C</b>
	081130	(a) Wasserstandsregler Skimmer Level Control mit Schwimmerschalter 10 m und Halteschiene, <b>ohne Magnetventil</b>	600.00
	081131	Wasserstandsregler Skimmer Level Control mit Infrarot Sensor und Halteschiene <b>ohne Magnetventil</b>	771.00
	081049	Wasserstandsregler elektronisch aber mit kapazitivem Anlegefühler KF-3, <b>ohne Magnetventil</b>	760.00
	081047	Wasserstandsregler inkl. Fühlersystem SK-1, mit Montageschiene, <b>ohne Magnetventil</b> (verlängerbar bis 10 m)	708.00
	081064	Halterung, Winkel, Nutenstein und Feststellschraube zu Niveauschwimmer	85.00
	081068	(b) Winkel, Nutenstein und Feststellschraube zu Niveauschwimmer	30.00
	081065	(c) Niveauschwimmer mit 10 m Kabel	85.00
	081066	Niveauschwimmer mit 20 m Kabel	130.00
	081-007	(d) Infrarot Sensor mit 20 m Kabel	257.00
	081-034	(e) Niveau Fühlersystem KF-3 (kapazitiver Anlegefühler) inkl. 2,5 m Kabel	328.00
<b>MAGNETVENTILE FÜR NIVEAUSTEUERUNGEN</b>		<b>C</b>	
	081079	(f) Magnetventil Bürkert Typ 6213 NW 13 mm G 1/2", 230 VAC (wenn immer möglich dieses Modell einsetzen)	161.00
	081082	(g) Magnetventil Typ 5282 Nennweite 13 mm G 1/2", 230 VAC, Schliess- und Öffnungszeit stufenlos verstellbar	405.00
			
			

# Sicherheitstrennsystem



Artikelnummer      Bezeichnung      Preis CHF

**SICHERHEITSTRENNSYSTEM SMT F20**

Sicherheitstrennstation SMT F20 für Flüssigkeitskategorie 5 (Trinkwasser für anderen Gebrauch, u.a. Schwimmbadwasser)

**Mit SVGW Zulassung**

**Funktionsweise:**

Die Sicherheitstrennstation SMT F20 übernimmt die Trennung des Trinkwassers und Flüssigkeiten der Kategorie 5 nach DIN EN 1717 (Typ AB). Eine Trennung von Trink- und Betriebswasser ist in der Trinkwasserverordnung zwingend vorgeschrieben. Das Schwimmventil in der Sicherheitstrennstation überwacht den Füllstand im integrierten Trinkwasserbehälter und schaltet bei Bedarf die Trinkwassernachspeisung ein um den Behälter zu füllen. Ist der Behälter wieder voll, schaltet das Schwimmventil die Nachspeisung ab. Die integrierte Kreislpumpe ist vollautomatisch. Sie schaltet druckabhängig ein und volumenstromabhängig ab. Ein Trockenlaufschutz ist ebenfalls enthalten. Dieses Gerät kann auch verwendet werden, um ein Besgo Ventil hydraulisch gemäss den neuesten Normen zu betreiben.

**Technische Daten:**

- Maximaler Vordruck 2,5 - 6 bar
- Maximale Förderhöhe 45 m
- Pumpenleistung Q max. 4,2 m<sup>3</sup>/h
- Elektrischer Anschluss: 230 VAC, max. 450 W
- Höhe x Breite x Tiefe: 595 x 550 x 265 mm
- Gewicht: 26,1 kg
- Anschlüsse: Trinkwasser ¾" AG, Druckleitung ¾" AG, Notüberlauf DN 50

081157      (a) Sicherheitstrennsystem SMT F20 inkl. Zubehör mit Abdeckungen      2'674.00

081158      (b) Sicherheitstrennsystem SMT F20-A inkl. Zubehör ohne Abdeckung, ohne Rückwand (Komponenten einzeln)      1'992.00

**ACHTUNG**

Nur bedingt mit mechanischen Skimmerreglern einzusetzen.

**TIPP**

Idealerweise das Frischwasser über ein Magnetventil in die Düsenleitung zugeben.

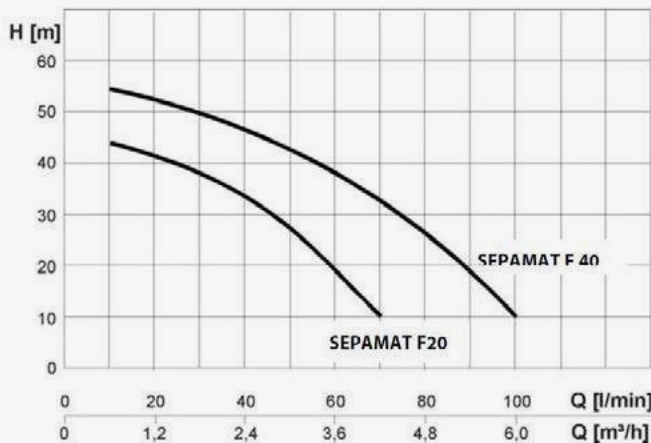
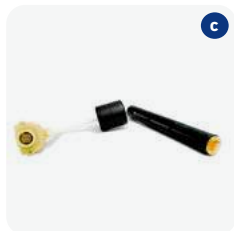

**Vorteil:** Die Frischwasserzuleitung kann im frostsicheren Bereich montiert werden.

**ERSATZTEILE ZU SICHERHEITSTRENNSYSTEM SMT F20**

081-158      (c) Schwimmventil für Nachspeisebehälter      200.00

081-159      (d) Kreislpumpe      775.00

081-160      (e) Druck- und Strömungswächter      210.90



# Leckage Meldegerät

Artikelnummer      Bezeichnung      Preis CHF

**LECKAGE MELDEGERÄT**

Der Wassermelder dient der Detektion oder Niveauüberwachung von Wasser. Der Wassermelder überwacht kontinuierlich die angeschlossenen Sensoren oder Schwimmerschalter und wertet diese aus. Dabei wird Wasser wie auch ein Sensorkabelbruch detektiert. Wenn ein Sensor mit Wasser in Berührung kommt oder der Schwimmerschalter auslöst, wird dies optisch und akustisch am Gerät angezeigt. Die Alarmer stehen zusätzlich zur externen Signalisierung an potentialfreien Umschaltkontakten zur Verfügung. Alarmer können quittiert werden und bleiben bei einem Spannungsausfall gespeichert.

**1-Zonen-Wassermelder 230 V HY-NX1 ohne Sensor:**

Der Wassermelder wertet die externen Sensoren aus und meldet Wasser mittels integriertem Piezo und LED Anzeige. Die Alarmquittierung erfolgt über die Touchtaste an der Front. Zur externen Alarmierung stehen zwei potentialfreie Relaiskontakte zur Verfügung. Dank mikroprozessorgesteuerter Auswertung können bis zu 4 Sensoren über eine 2-Draht Leitung angeschlossen werden. Zusätzlich werden die Sensoren kontinuierlich auf Kabelbruch überwacht.

**Alarm- und Steuergerät ProUMTS 230 V ohne Sensor:**

Das UMTS/3G Alarm- und Steuergerät setzt SMS und Sprachalarmer an bis zu 8 Zielnummern ab und kann via SMS zwei Ausgänge steuern. Zur Übermittlung von Alarmen bei Netzausfall und des Netzausfalls selbst, ist das Gerät mit einem Akku gepuffert.

**Kann nur in Verbindung mit dem 1-Zonen Wassermelder (081300) eingesetzt werden.**

C

**TIPP**  
Die Meldegeräte funktionieren ausschliesslich mit den Original-Sensoren.

081300	(a) 1-Zonen-Wassermelder 230 V HY-NX1 ohne Sensor	375.00
081301	(b) Alarm- und Steuergerät PROLTE 4G ohne Sensor	981.00
081302	(c) Bodensensor inkl. 10 m Kabel trittfest und flach mit einem fixen Abtastniveau von 0,5 mm	233.00
081303	(d) Montage-Set für Bodensensor	26.80
081304	(e) Flachband Wassersensor (Flachband 5 m) mit 10 m Kabel	211.00
081305	(f) Hänge- und Wandsensor zur präzisen Alarmniveau Definierung mit 5 m Kabel	233.00
081306	(g) Signalhupe (Schallgeber) klein 92 dB 230 V klassischer Hupenton für universellen Einsatz (nur für Innenbereich)	147.00
081307	(h) Wassermelder LED Blink-Leuchte orange 230 V, IP65	232.00





Artikelnummer      Bezeichnung      Anschluss-/Stutzenabstand      Preis CHF



**AUTOMATISCHE RÜCKSPÜLVENTILE AUS PVC-U mit hydraulischem Antrieb für Wasser oder Luft**

C

DN 40 - 125 mit Klebenippel (ausser klebbar),  
**Innenteile in V4A 1.4571, Dichtung Viton/PTFE – ozonbeständig**  
 inkl. Magnetventil 230V mit Handnotbetätigung aufgebaut

**Vorteile:**

- höchste Betriebssicherheit
- geringer Druckverlust
- Anschlussstutzen verstellbar
- umschalten ohne Abschalten
- passt an jeden Filter



Rückspülventil inkl. 3/2 230 V Magnetventil – aufgebaut  
 Druckverlust: à 20 m³/h => 3 mWs Druckverlust

083103	DN 40 / Ø 50 mm	125 mm (Astral, Behncke, Fiberplast)	883.00
083107	DN 40 / Ø 50 mm	152 mm (Hayward)	883.00
083102	DN 40 / Ø 50 mm	190 mm (Calplas, Triton)	883.00
083108	DN 40 / Ø 50 mm	204 mm (Lacron)	883.00

Rückspülventil inkl. 3/2 230 V Magnetventil – aufgebaut  
 Druckverlust: à 30 m³/h => 3 mWs Druckverlust

083201	DN 50 / Ø 63 mm	140 mm (Kripsol, Behncke)	965.00
083206	DN 50 / Ø 63 mm	152 mm (Hayward)	965.00
083202	DN 50 / Ø 63 mm	190 mm (Calplas, Triton, Fiberplast)	965.00
083207	DN 50 / Ø 63 mm	215 mm (Lacron)	965.00
083208	DN 50 / Ø 63 mm	220 mm	965.00
083203	DN 50 / Ø 63 mm	230 mm (Astral)	965.00

Rückspülventil inkl. 3/2 230 V Magnetventil – aufgebaut  
 Druckverlust: à 45 m³/h => 3 mWs Druckverlust

083301	DN 65 / Ø 75 mm	250 mm (Calplas, Fiberplast)	1'270.00
083302	DN 65 / Ø 75 mm	270 mm (Astral)	1'270.00

Rückspülventil inkl. 3/2 230 V Magnetventil – aufgebaut  
 Druckverlust: à 65 m³/h => 3 mWs Druckverlust

083401	DN 80 / Ø 90 mm	300 mm	1'930.00
--------	-----------------	--------	----------

Rückspülventil inkl. 3/2 230 V Magnetventil – aufgebaut  
 Druckverlust: à 95 m³/h => 3 mWs Druckverlust

083501	DN 100 / Ø 110 mm	360 mm	2'790.00
083502	DN 100 / Ø 110 mm	400 mm	2'790.00

Rückspülventil inkl. 3/2 230 V Magnetventil – aufgebaut  
 Druckverlust: à 140 m³/h => 3 mWs Druckverlust

083601	DN 125 / Ø 140 mm	450 mm für Wasser- und Luftdruck	5'190.00
--------	-------------------	----------------------------------	----------

**ACHTUNG**

Besgo Ventile sollten mit Verschraubungen oder Flanschen eingebaut werden. Das erleichtert einen späteren Austausch oder Reparaturservice erheblich.

Wenn die Ventile mit Wasser betrieben werden, ist der Einbau eines Feinfilters, um das Verschmutzen des Magnetventils zu verhindern, Pflicht. Wir empfehlen unsere Installationseinheit Wasser (083710).



Artikelnummer      Bezeichnung      Preis CHF



3-WEGE-VENTILE FÜR ALTERNATIVE ANWENDUNGEN			C
083130	DN 40 / Ø 50 mm, inkl. 3/2 230 V Magnetventil aufgebaut Druckverlust: à 26 m3/h => 0,3 bar Druckverlust		735.00
083230	DN 50 / Ø 63 mm, inkl. 3/2 230 V Magnetventil aufgebaut Druckverlust: à 37 m3/h => 0,3 bar Druckverlust		810.00
083330	DN 65 / Ø 75 mm, inkl. 3/2 230 V Magnetventil aufgebaut Druckverlust: à 61 m3/h => 0,3 bar Druckverlust		1'065.00
083430	DN 80 / Ø 90 mm, inkl. 3/2 230 V Magnetventil aufgebaut Druckverlust: à 85 m3/h => 0,3 bar Druckverlust		1'605.00
083530	DN 100 / Ø 110 mm, inkl. 3/2 230 V Magnetventil aufgebaut Druckverlust: à 119 m3/h => 0,3 bar Druckverlust		2'476.00
083630	DN 125 / Ø 140 mm, inkl. 3/2 230 V Magnetventil aufgebaut Druckverlust: à 175 m3/h => 0,3 bar Druckverlust für Wasser- und Luftdruck		4'300.00



2-WEGE-VENTILE			C
<b>Anwendungen:</b> <ul style="list-style-type: none"> <li>für die automatische Belüftung von Filtern</li> <li>für die automatische Rinnenschaltung (Rinnenreinigung)</li> <li>für das automatische Entleeren von Behältern und Whirlpools</li> </ul>			
083140	DN 40 / Ø 50 mm, inkl. 3/2 230 V Magnetventil – aufgebaut		735.00
083240	DN 50 / Ø 63 mm, inkl. 3/2 230 V Magnetventil – aufgebaut		810.00
083340	DN 65 / Ø 75 mm, inkl. 3/2 230 V Magnetventil – aufgebaut		1'065.00

4-WEGE-SOLARVENTIL FÜR GERÄUSCHLOSEN BETRIEBE			C
083150	DN 40 / Ø 50 mm, inkl. 3/2 230 V Magnetventil – aufgebaut		883.00

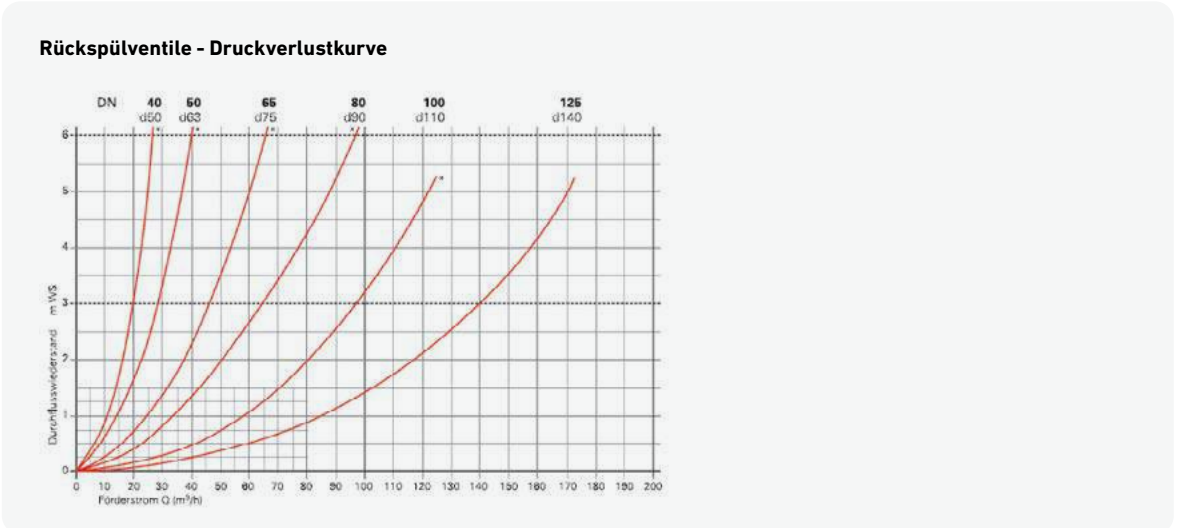

Artikelnummer      Bezeichnung      Preis CHF



**INSTALLATIONSEINHEIT FÜR STEUERDRUCK WASSER**

**C**

**Installationseinheit 3/8" IG Besgo für Steuerdruck Wasser bestehend aus:** Manometer 0 – 10 bar, Rückschlagventil, Feinfilter, Absperrhahn (verhindert das Verstopfen des Magnetventils durch feinen Schmutz)

083710	(a) Installationseinheit 3/8" IG Besgo für Steuerdruck Wasser	155.00
083711	Doppelnippel Messing vernickelt 1/4" AG - 3/8" AG	4.50

**TIPP**  
Bei Wasserbetrieb wird die Installationseinheit 083710 immer benötigt.

**MAGNETVENTILE**

**C**

083010	Magnetventil 3/2 230 V/DS/50Hz 1/4" zu DN 40/50/65	104.00
083014	(b) Magnetventil 3/2 230 V/DS/50Hz 1/4" zu DN 80/100	120.00
083011	Magnetventil 4/2 230 V/DS/50Hz 1/4" zu DN 125	358.00
083015	Spez. Magnetventil 3/2 24 V DC zu DN 40/50/65	165.00
083016	Spez. Magnetventil 3/2 24 V DC zu DN 80/100	165.00
083017	Spez. Magnetventil 3/2 24 V AC zu DN 40/50/65	165.00
083018	Spez. Magnetventil 3/2 24 V AC zu DN 80/100	165.00
083027	(c) Magnetspule 24 V AC	85.00
083028	(c) Magnetspule 24 V DC	85.00



**LUFT-KOMPRESSOREN ZUM BETREIBEN VON BESGO VENTILEN**

**C**

083707	(d) Silent Kompressor Einhell, ölfrei, 230 V, 0,55 kW, Tankinhalt 6 l, mit Adapter 1/4" IG für Schnellkupplung Betriebsdruck 0 – 8 bar, 14,55 kg, 57 dB (LpA)	382.00
083708	(e) Kompressor 230 V, 3,5 – 4,5 bar, ohne Lufttank inkl. Zubehör für 1 Besgo Ventil	230.00
083709	(f) Kompressor 230 V, 3,5 – 4,5 bar, mit Lufttank 3 l inkl. Zubehör für 1 Besgo Ventil	310.00

**TIPP**  
Für den Umbau des Rückspülventil von 230V auf 24V AC/DC benötigen Sie lediglich die Magnetspule inkl. Anschlussdose (im Lieferumfang enthalten) Art. Nr. 083028 / Art. Nr. 083027

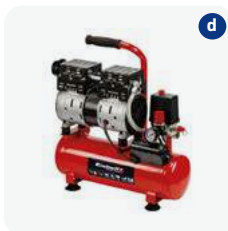



Artikelnummer	Bezeichnung	Preis CHF
<b>ANSCHLUSSSETS ZU KOMPRESSOR</b>		<b>A</b>
083701	Anschlussset 1 zu Kompressor (für 1 Besgo Ventil) bestehend aus: 1 Kugelventil ¼" AG / ¼" IG 1 Steckverschraubung ø 6/4 mm / 1/8" IG 2 Einschraubverschraubungen ø 6/4 mm / ¼" AG 6 m PE Schlauch 6/4 mm	52.00
083702	Anschlussset 2 zu Kompressor (für 2 Besgo Ventile) bestehend aus: 1 Kugelventil ¼" AG / ¼" IG 1 Steckverschraubung ø 6/4 mm / 1/8" IG 3 Einschraubverschraubungen ø 6/4 mm / ¼" AG 1 T-Verschraubung ø 6/4 mm 10 m PE Schlauch 6/4 mm	64.00
083703	Anschlussset 3 zu Kompressor (für 3 Besgo Ventile) bestehend aus: 1 Kugelventil ¼" AG / ¼" IG 1 Steckverschraubung ø 6/4 mm / 1/8" IG Einschraubverschraubungen ø 6/4 mm / ¼" AG 2 T-Verschraubungen ø 6/4 mm 2 x 10 m PE Schlauch 6/4 mm	76.00

**ERSATZTEIL ZU KOMPRESSOR 083708 UND 083709** **C**

083-708	Service Kit Minikompressor (Druckschalter und Filterregler)	90.00
---------	---	-------



**LAUBFÄNGER FÜR BECKEN MIT ÜBERLAUFRINNE** **C**

**Laubfänger AS aus Kunststoff mit transparentem Gehäuse:**  
 ø 350/300 mm, H 540 mm, Eingang/Ausgang DN 100. Der Laubfänger wird in die Sammelleitung der Überlaufrinne eingebaut. Wenn er voll ist, kann er durch Öffnen des Schiebers automatisch gereinigt werden. Inkl. DN 65 Schieber

083050	(a) Laubfänger AS aus Kunststoff mit transparentem Gehäuse	2'296.00
083053	(b) Standbeine-Set (3 Stk.) für Laubfänger, Länge 75 cm	159.00





A young boy with blonde hair, wearing blue and black swimming goggles, is smiling broadly while in a swimming pool. The water is clear blue, and the background is bright and slightly blurred, suggesting an outdoor pool setting. The overall mood is happy and summery.

**PVC Fittinge,  
Kugelventile, Rohre,  
Flexschlauch**

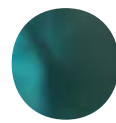

Artikelnummer      Bezeichnung      Preis CHF



**SCHWIMMBADFITTINGE AUS PVC GRAU**  
**Abnahme nur in kompletten Verpackungseinheiten**      **A**

Artikelnummer	Bezeichnung	PN	VE	Preis CHF
092104	(a) Winkel 90° Ø 50 mm	10	70	2.40/Stk.
092105	(a) Winkel 90° Ø 63 mm	10	36	4.00/Stk.
092130	(a) Winkel 90° Ø 75 mm	16	21	10.80/Stk.
092106	(b) Winkel 45° Ø 50 mm	10	40	2.40/Stk.
092107	(b) Winkel 45° Ø 63 mm	10	48	4.00/Stk.
092131	(b) Winkel 45° Ø 75 mm	16	25	10.80/Stk.
092122	(c) Winkel 90° innen/aussen 50-40/50 mm	16	60	5.60/Stk.
092123	(c) Winkel 90° innen/aussen 63-50/63 mm	16	32	6.80/Stk.
092120	(c) Winkel 45° innen/aussen 50-40/50 mm	16	90	5.60/Stk.
092121	(c) Winkel 45° innen/aussen 63-50/63 mm	16	50	8.40/Stk.
092108	(d) T-Stück 90° egal Ø 50 mm	10	48	3.60/Stk.
092109	(d) T-Stück 90° egal Ø 63 mm	10	24	5.40/Stk.
092133	(d) T-Stück 90° egal Ø 75 mm	16	15	13.00/Stk.
092110	(e) Bogen 90° Ø 50 mm	16	30	10.00/Stk.
092111	(e) Bogen 90° Ø 63 mm	16	15	16.40/Stk.
092132	(e) Bogen 90° Ø 75 mm	16	8	30.00/Stk.
092102	(f) Muffe Ø 50 mm	16	56	2.40/Stk.
092103	(f) Muffe Ø 63 mm	16	34	3.60/Stk.
092134	(f) Muffe Ø 75 mm	16	14	8.60/Stk.
092100	(g) Verschraubung Ø 50 mm	16	30	5.80/Stk.
092101	(g) Verschraubung Ø 63 mm	16	12	10.80/Stk.
092135	(g) Verschraubung Ø 75 mm	10	16	32.00/Stk.



PVC-Rohr



**TIPP**  
Rohrklemmen und Befestigungen finden Sie auf den Seiten 274/275.

Artikelnummer      Bezeichnung      Preis CHF

**PVC ROHR PN 16 DUNKELGRAU RAL 7011** **A**

	Ø aussen	Wandstärke	PN	Stangenlänge	VE		
094004	16 mm	1,5 mm	16	5 m	5 m		3.40/m
094005	20 mm	1,5 mm	16	5 m	5 m		4.40/m
094006	25 mm	1,9 mm	16	5 m	5 m		4.40/m
094007	32 mm	2,4 mm	16	5 m	5 m		6.00/m
094009	40 mm	3,0 mm	16	5 m	5 m		8.60/m
094011	50 mm	3,7 mm	16	4 m	40 m in Folie		14.00/m
094016	63 mm	4,7 mm	16	4 m	20 m in Folie		20.40/m
094019	75 mm	5,6 mm	16	5 m	5 m		26.80/m
094021	90 mm	6,7 mm	16	5 m	5 m		40.00/m
094024	110 mm	8,1 mm	16	5 m	5 m		55.80/m

**PVC ROHR PN 10 DUNKELGRAU RAL 7011** **A**

	Ø aussen	Wandstärke	PN	Stangenlänge	VE		
094010	50 mm	2,4 mm	10	4 m	40 m in Folie		10.00/m
094015	63 mm	3,0 mm	10	4 m	20 m in Folie		15.80/m
094018	75 mm	3,6 mm	10	5 m	5 m		19.00/m
094020	90 mm	4,3 mm	10	5 m	5 m		26.80/m
094023	110 mm	5,3 mm	10	5 m	5 m		38.00/m
094025	125 mm	6,0 mm	10	5 m	5 m		49.20/m
094027	140 mm	5,4 mm	10	5 m	5 m		60.00/m
094029	160 mm	7,7 mm	10	5 m	5 m		75.80/m





## KAPITEL 9 | PVC FITTINGE, KUGELVENTILE, ROHRE, FLEXSCHLAUCH

### PVC-Rohr und Werkzeug



Artikelnummer      Bezeichnung      Preis CHF

#### PVC ROHR PN 10 SCHWARZ / TRANSPARENT

A

Für grössere Mengen oder grössere Dimensionen Preis auf Anfrage.

	Ø aussen	Farbe	PN	Stangenlänge	VE		
094012	50 mm	schwarz	10	5 m	50 m		14.40/m
094014	50 mm	transparent	10	5 m	5 m		62.40/m
094017	63 mm	transparent	10	5 m	5 m		99.00/m
094030	75 mm	transparent	10	5 m	5 m		113.60/m
094031	90 mm	transparent	10	5 m	5 m		160.40/m
094035	110 mm	transparent	10	5 m	5 m		252.00/m



#### PVC ROHR PN 10, 1 M STÜCKE

A

		PN		
094050	PVC Druckrohr 1 m	10	50 mm x 2,4 mm	12.00/Stk.
094051	PVC Druckrohr 1 m	10	63 mm x 3,0 mm	17.80/Stk.
094052	PVC Druckrohr 1 m	10	75 mm x 3,6 mm	21.00/Stk.

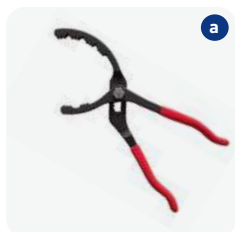

a

#### WERKZEUG

C

096190	(a) Zange zum Lösen von PVC-Verschraubungen			118.00
096189	(b) Abkanter für Ø 20 - Ø 63 mm			224.00
096188	(c) Drahtsäge für Kunststoffrohre PVC, PVC-C, PP und PE			43.50



b



c



# Flexschlauch PVC

Artikelnummer      Bezeichnung      Preis CHF



### FLEXSCHLAUCH PVC

- geprüfte Qualität
- verklebbar mit PVC Fittinge
- **Betriebsdruck bei 40 °C = 2 bar**
- Biegeradius beträgt das 5 - 7-fache des Aussendurchmessers

- **lieferbar in Rollen à 25 m (Ø 75 mm und 90 mm in 10 m Rollen)**

A

**Vorteile:** direkt in PVC Fittinge klebbar, direkt mit Klemm-Fittinge klemmbar, einfache und schnelle Montage

**Achtung:** Der Klebeschlauch muss in einem Sandbett verlegt werden.

	Ø aussen	Dimensionen I/A	Wandstärke	Farbe	
095010	Ø 20 mm	16 x 20 mm	2,0 mm	grau	5.40/m
095011	Ø 25 mm	20 x 25 mm	2,5 mm	grau	6.80/m
095012	Ø 32 mm	25 x 32 mm	3,5 mm	grau	8.00/m
095013	Ø 40 mm	32 x 40 mm	4,0 mm	grau	8.60/m
095014	Ø 50 mm	42 x 50 mm	4,0 mm	grau	10.00/m
095004*	Ø 50 mm	40 x 50 mm	5,0 mm	weiss	14.20/m
095015	Ø 63 mm	55 x 63 mm	4,0 mm	grau	14.60/m
095005*	Ø 63 mm	51 x 63 mm	6,0 mm	weiss	20.40/m
095006*	Ø 75 mm	65 x 75 mm	5,0 mm	weiss	28.00/m
095017	Ø 90 mm	80 x 90 mm	5,0 mm	grau	42.80/m

## TIPP

Der PVC Schlauch darf nur mit Pevicol oder Kleber WDF-05 geklebt werden. Die Klebstellen vertragen absolut keine Feuchtigkeit während der Verarbeitung.

Hinweis aus Versicherungskreisen betreffend Produkthaftung: Vor dem Zuschütten oder Einbetonieren muss eine Druckprobe mit Abnahmeprotokoll der Installationsfirma und des Auftraggebers gemacht werden.

Schlauch mit einem Sandbett schützen

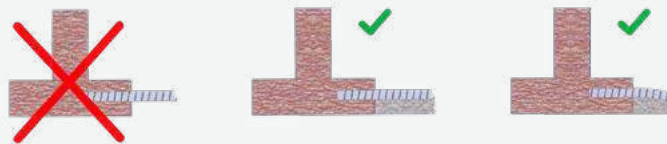

Schlauch nicht unter Spannung montieren (auf Biegeradius achten!)



Vermeiden Sie den Kontakt des Schlauches mit scharfen Stellen, zu schnelle Abnutzung.



\*Diese Schläuche sind 25 - 50% dicker als andere Produkte und deshalb für den Einsatz im Beton geeignet.

## Schutzschlauch für Flexschlauch

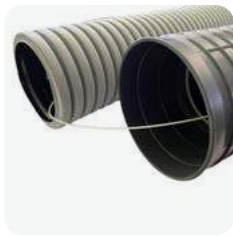

Artikelnummer      Bezeichnung      Preis CHF

### HDPE SCHUTZSCHLAUCH MIT VORSPANN

- UV-stabilisiert
- Mindestbiegeradius: 15-fach des Aussendurchmessers
- Temperatur Verwendung: -50 °C bis +60 °C
- Lieferbar in Rollen à 50 m
- Zubehör: jede Rolle wird mit je 1 Stk. Muffe geliefert

A

		Dimensionen I/A	passend für Flexschlauch	
094060	Schutzschlauch	90 x 75 mm	50 mm / 63 mm	390.00
094061	Schutzschlauch	110 x 90 mm	75 mm	448.00

- Effizientere Verlegung
- Alternative zum Einsanden, kann direkt einbetoniert werden
- Vermeidung von Spannungsrissen durch Temperaturschwankungen bzw. Geländesenkung
- Rohr in Rohr System
- Nylon Schnur



### VERBINDUNGSMUFFE FÜR SCHUTZSCHLAUCH

S

091940	(a) Verbindungsmuffe für Schutzschlauch 90 mm	7.40
091941	(a) Verbindungsmuffe für Schutzschlauch 110 mm	8.00



### ENDKAPPEN FÜR SCHUTZSCHLAUCH

S

091239	(b) Endkappe 90 mm	20.50
091240	(b) Endkappe 110 mm	35.50



### PVC LANGMUFFE FÜR FLEXSCHLAUCH

S

091301	(c) PVC Langmuffe 32 x 32 mm PN 16, grau, Länge 64 mm	4.00
091302	(c) PVC Langmuffe 40 x 40 mm PN 16, grau, Länge 57 mm	6.00
091285	(c) PVC Langmuffe 50 x 50 mm PN 16, grau, Länge 97 mm	7.50
091286	(c) PVC Langmuffe 63 x 63 mm PN 16, grau, Länge 123 mm	8.40
091303	(c) PVC Langmuffe 75 x 75 mm PN 16, grau, Länge 145 mm	18.00



Artikelnummer      Bezeichnung      Preis CHF



**DURCHFLUSSMESSER – FLOWVIS**

Die Durchflussmesser FlowVis® von H2Flow können in jeder Lage installiert werden. DN 40 und DN 50 haben ein integriertes Rückschlagventil (RV). Die durchschnittliche Genauigkeit beträgt 98%! Das Produkt ist NSF 50 zertifiziert und überzeugt durch hohe Qualität. Die Skala ist in m<sup>3</sup>/h.

**C**



096244	(a) FlowVis, Durchflussmesser	Ø 25/32 mm Klebemuffe	1,2 - 5,4 m <sup>3</sup> /h	160.00
096245	(b) FlowVis Durchflussmesser mit RV	Ø 50 mm	2,4 - 21 m <sup>3</sup> /h	252.00
096246	(b) FlowVis Durchflussmesser mit RV	Ø 63 mm	2,4 - 24 m <sup>3</sup> /h	252.00
096239	FlowVis Durchflussmesser inkl. Magnet für Digital Display	Ø 63 mm	2,4 - 24 m <sup>3</sup> /h	297.00
096249	FlowVis Durchflussmesser	Ø 75 mm	7,0 - 45 m <sup>3</sup> /h	252.00
096240	FlowVis Durchflussmesser inkl. Magnet für Digital Display	Ø 75 mm	7,0 - 45 m <sup>3</sup> /h	297.00
096247	(c) FlowVis Durchflussmesser inkl. Magnet für Digital Display	Ø 90 mm	16 - 54 m <sup>3</sup> /h	759.00
096248	FlowVis Durchflussmesser inkl. Magnet für Digital Display	Ø 110 mm	27 - 102 m <sup>3</sup> /h	775.00
096255	FlowVis Durchflussmesser inkl. Magnet für Digital Display	Ø 160 mm	68 - 227 m <sup>3</sup> /h	932.00
096256	FlowVis Durchflussmesser inkl. Magnet für Digital Display	Ø 200 mm	113 - 420 m <sup>3</sup> /h	1'154.00
096241	(d) FlowVis Durchflussmesser mit Anbohrschelle	Ø 160 mm	68 - 227 m <sup>3</sup> /h	1'020.00
096242	(d) FlowVis Durchflussmesser mit Anbohrschelle	Ø 200 mm	113 - 420 m <sup>3</sup> /h	1'219.00
096257	(e) FlowVis Digital-Display			1'097.00
096243	FlowVis Klappe mit Anzeige und Magnet. Wird benötigt bei Anschluss eines FlowVis Ø 50 – Ø 75 mm an einen Digital-Display			43.00
096258	FlowVis Verlängerungskabel 8 m zu Digital-Display			297.00

Sonderfittings aus PVC

Artikelnummer	Bezeichnung	Preis CHF	
 <p><b>SONDENHALTER PVC TRANSPARENT</b> <span style="float: right;">A</span></p>			
096158	Sondenhalter transparent für 2 Module ½" inkl. Verschraubung, Muffe Ø 50 mm, Stutzen Ø 63 mm	95.00	
 <p><b>ROHRSTÜCK AUS PVC GRAU</b> <span style="float: right;">A</span></p>			
096000	Rohrstück PVC Ø 50 mm / 60 mm lang zum Verkleben zweier PVC Fittinge	3.00/Stk.	
096001	Rohrstück PVC Ø 63 mm / 75 mm lang zum Verkleben zweier PVC Fittinge	3.60/Stk.	
096010	Rohrstück PVC Ø 75 mm / 88 mm lang zum Verkleben zweier PVC Fittinge	6.40/Stk.	
 <p><b>ÜBERGANGSVERSCHRAUBUNG PVC-PE</b> <span style="float: right;">A</span></p>			
096002	Verschraubung PVC-PE 50 mm	36.00	
096003	Verschraubung PVC-PE 63 mm	39.00	
 <p><b>F-KOLLEKTOR 3 EINGÄNGE / 1 AUSGANG - MIT 2 STOPFEN</b> <span style="float: right;">C</span></p>			
091920	F-Kollektor Ø 50 mm	35.00	
091921	F-Kollektor Ø 63 mm	69.00	
 <p><b>SPEZIALFITTINGE ÜBERGANGSFITTINGE</b> <span style="float: right;">S</span> (von amerikanischen auf europäische Masse)</p>			
091370	Reduktion aussen Ø 50 mm – aussen Ø 48 mm	25.00	
091371	Reduktion aussen Ø 63 mm – aussen Ø 60 mm	25.00	
 <p><b>PVC ÜBERGANGS-KLEBEMUFFE, METRISCH ZÖLLIG SPEZIAL</b> <span style="float: right;">S</span></p>			
	Dimension	PN	
091287	50 mm x 48,400 mm	16	12.50
091288	63 mm x 60,325 mm	16	13.50



## KAPITEL 9 | PVC FITTINGE, KUGELVENTILE, ROHRE, FLEXSCHLAUCH

# Doppelbalg-Gummikompensator, Anbohrschellen und Winterverschlusszapfen



Artikelnummer      Bezeichnung      Preis CHF

**DOPPELBALG-GUMMIKOMPENSATOR, TYP MERENGUE** **C**  
 Dieses Produkt wurde speziell zur Absorption von Rohrausdehnungen, Rohrabweichungen, Schwingungen, Geräuschen und zur Spannungsreduzierung entworfen.

- Gummikompensator PN16 Doppelbalg
- Temp.: -10°C bis +80°C
- Voller Durchgang Balg EPDM
- Kompensation +10 / -12 mm
- Anschlüsse mit Klebemuffe PVC-U

096110	Gummikompensator PN16, Innen Ø 50 mm, Wandstärke 5,5 mm, Einbaulänge 200 mm	427.00
096111	Gummikompensator PN16, Innen Ø 63 mm, Wandstärke 6,3 mm, Einbaulänge 230 mm	549.00
096112	Gummikompensator PN16, Innen Ø 75 mm, Wandstärke 7,0 mm, Einbaulänge 270 mm	629.00



**ANBOHR-SCELLEN** **A**  
 für den Anschluss von Temperatursonden etc. 1/2" IG und 3/8" IG

096250	(a) Anbohr-Schelle	40 mm x 1/2"	19.40
096251	(a) Anbohr-Schelle	50 mm x 1/2"	20.60
096252	(a) Anbohr-Schelle	63 mm x 1/2"	26.20
096253	(a) Anbohr-Schelle	75 mm x 1/2"	31.60
096254	(b) Reduzierstück 1/2" x 3/8"	PN 10	10.60
096259	(b) Reduzierstück 1/2" x 1/4"	PN 10	10.60



**WINTERVERSCHLUSSZAPFEN** **A**

096065	Winterverschlusszapfen Nr. 9, 38/45 mm (1 1/4")	11.00
096067	Winterverschlusszapfen Nr. 10, 43/50 mm (1 1/2")	11.80
096066	Winterverschlusszapfen Nr. 11, 49/56 mm (1 3/4")	13.80
096068	Winterverschlusszapfen Nr. 12, 56/62 mm (2")	16.00



**VERSCHLUSSTOPFEN AUS ABS** **A**

045-014	Stopfen 1 1/2" mit O-Ring	12.00
045-015	Stopfen 2" mit O-Ring	13.00



## Abdichtungen und Mauerkragen



Artikelnummer      Bezeichnung      Preis CHF

**MAUERKRAGEN FÜR ROHRDURCHFÜHRUNG EPDM**

Abdichtwirkung bis 60 mWS, Mauerkragen-Montageset beinhaltet 1 Mauerkragen und 2 Edelstahl-Spannbänder. **C**

096191	für Rohr-Aussendurchmesser Ø 50 mm	85.00
096192	für Rohr-Aussendurchmesser Ø 63 mm	88.00
096193	für Rohr-Aussendurchmesser Ø 75 mm	90.00
096194	für Rohr-Aussendurchmesser Ø 90 mm	98.00
096195	für Rohr-Aussendurchmesser Ø 110 mm	110.00



**UNIVERSAL-INNENDICHTUNG**

Dient zur Abdichtung des Ringraumes zwischen der Kernbohrung und dem abzudichtenden Rohr. Die Universal-Innendichtung ist gas- und wasserdicht und auf jeden Fall an der Aussenwand zu setzen. Zur Kellerseite hin sollte das Rohr abgestützt oder mit einer zweiten Abdichtung versehen sein. Die Ringraum-Abdichtungen sind keine Festpunkte oder Abstützungen. **C**

096196	(a) Einringdichtung U100 für Rohre Ø 50 mm Dichtgummi EPDM, Druckringe PVC, Edelstahlschrauben	64.00
096203	(a) Einringdichtung U100 für Rohre Ø 63 mm Dichtgummi EPDM, Druckringe PVC, Edelstahlschrauben	64.00
096197	(b) Einringdichtung U150 für Rohre Ø 75 mm Dichtgummi EPDM, Druckringe PVC, Edelstahlschrauben	137.00
096199	(b) Einringdichtung U150 für Rohre Ø 90 mm Dichtgummi EPDM, Druckringe PVC, Edelstahlschrauben	137.00
096198	(c) Mehrfachdichtung U100 mit Blindstopfen für Rohre 2 x 25 mm und 2 x 20 mm	137.00
096204	(c) Mehrfachdichtung U100 mit Blindstopfen für Rohre 4 x 25 mm	137.00
096205	(c) Mehrfachdichtung U100 mit Blindstopfen für Rohre 4 x 20 mm	137.00
096206	(d) Blinddichtung U100 mit Mittenspannung	50.00
096207	(e) Blinddichtung U150 mit Spannschrauben	149.00

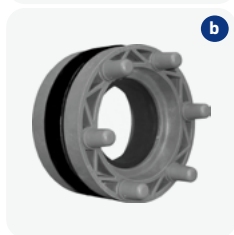

## AS Beschriftungen



Artikelnummer	Bezeichnung	Preis CHF
<p><b>AS BESCHRIFTUNGSSCHILDER MIT HALTER</b> <span style="float: right;"><b>A</b></span>                      Thermograph-Schild kompl. mit Sockel in glasfaserverstärktem Kunststoff, Beschriftungsschild in Kunststoff blau 46x106 mm mit weisser Gravur, <b>2-sprachig deutsch und französisch</b></p>		
096119	Halterung Thermograph-Schild kompl. mit Sockel ohne Beschriftungsschild	11.20
096130	Beschriftungsschild «von Heizung / retour chauffage»	13.40
096129	Beschriftungsschild «zur Heizung / vers chauffage»	13.40
096127	Beschriftungsschild «Ansaugung / aspiration»	13.40
096149	Beschriftungsschild «Überlauf / débordement»	13.40
096125	Beschriftungsschild «Kanalisation / E.U.»	13.40
096121	Beschriftungsschild «Bodenablauf / bond de fond»	13.40
096126	Beschriftungsschild «Meteorwasser / E.C.»	13.40
096124	Beschriftungsschild «zum Dach / vers toit»	13.40
096128	Beschriftungsschild «Bypass / bypass»	13.40
096123	Beschriftungsschild «vom Dach / retour toit»	13.40
096120	Beschriftungsschild «Skimmer / skimmer»	13.40
096122	Beschriftungsschild «Düsen / buses»	13.40



<p><b>AS FLUSSRICHTUNGSPFEIL – KLEBSCHILD</b> <span style="float: right;"><b>A</b></span>                      Flussrichtungspfeil-Klebschild in Kunststoff blau mit weisser Gravur, zum direkten Aufkleben auf die Rohrleitung, falsche Pfeilrichtung muss abgeschnitten werden, <b>2-sprachig deutsch und französisch</b></p>		
096137	Flussrichtungspfeil blau «von Heizung / retour chauffage»	15.60
096146	Flussrichtungspfeil blau «zur Heizung / vers chauffage»	15.60
096138	Flussrichtungspfeil blau «Überlauf / débordement»	15.60
096147	Flussrichtungspfeil blau «Luftleitung / air»	15.60
096140	Flussrichtungspfeil blau «Kanalisation / E.U.»	15.60
096143	Flussrichtungspfeil blau «Bodenablauf / bond de fond»	15.60
096145	Flussrichtungspfeil blau «Meteorwasser / E.C.»	15.60
096148	Flussrichtungspfeil blau «zum Dach / vers toit»	15.60
096139	Flussrichtungspfeil blau «Bypass / bypass»	15.60
096141	Flussrichtungspfeil blau «vom Dach / retour toit»	15.60
096144	Flussrichtungspfeil blau «Skimmer / skimmer»	15.60
096142	Flussrichtungspfeil blau «Düse / buses»	15.60



## AS Beschriftungen



Artikelnummer	Bezeichnung	Preis CHF
<b>AS BESCHRIFTUNGS – KLEBSCHILD</b> Beschriftungs-Klebschild in Kunststoff, zum direkten Aufkleben auf die Rohrleitung		<b>A</b>
096135	Klebschild weiss «Quickflock»	13.40
096134	Klebschild rot «Bayrosoft»	13.40
096131	Klebschild blau «Chloriliquid»	13.40
096133	Klebschild rot «pH-Plus»	13.40
096132	Klebschild weiss «pH-Minus»	13.40
096136	Klebschild blau «Entleerung / vidange»	13.40
096156	Klebschild weiss «APF»	13.40
096157	Klebschild blau «ACO»	13.40



Artikelnummer      Bezeichnung      Typ      VE      Preis CHF

**PVC-KUGELVENTILE «SAFE»**

- UV-beständig und korrosionsfrei
- Kugeldichtung PE / - O-Ring EPDM
- Kugel beidseitig gesichert durch eingeschraubten Druckring
- radial ein- und ausbaubar, schwimmend gelagerte Kugel
- leichtgängig / - Druckring mit Handgriff demontierbar

**A**



**PVC-KUGELVENTILE MIT KLEBEMUFFE**

**A**

Artikelnummer	Bezeichnung	Typ	VE	Druckring	Preis CHF
093200	Kugelventil mit Klebemuffe	PN16	40	Ø 16 mm	15.00
093201	Kugelventil mit Klebemuffe	PN16	40	Ø 20 mm	17.00
093202	Kugelventil mit Klebemuffe	PN16	40	Ø 25 mm	21.00
093203	Kugelventil mit Klebemuffe	PN16	40	Ø 32 mm	24.00
093204	Kugelventil mit Klebemuffe	PN16	16	Ø 40 mm	30.00
093205	Kugelventil mit Klebemuffe	PN16	16	Ø 50 mm	32.00
093206	Kugelventil mit Klebemuffe	PN16	10	Ø 63 mm	48.00
093207	Kugelventil mit Klebemuffe	PN10	4	Ø 75 mm	186.00
093208	Kugelventil mit Klebemuffe	PN10	3	Ø 90 mm	238.00
093209	Kugelventil mit Klebemuffe	PN10	3	Ø 110 mm	314.00



**PVC-KUGELVENTILE MIT PE-STUTZEN**

**A**

Artikelnummer	Bezeichnung	Typ	VE	Druckring	Preis CHF
093212	Kugelventil mit PE-Stutzen	PN16	10	Ø 50 mm	64.00
093213	Kugelventil mit PE-Stutzen	PN16	6	Ø 63 mm	84.00
093214	Kugelventil mit PE-Stutzen	PN10	4	Ø 75 mm	350.00
093215	Kugelventil mit PE-Stutzen	PN10	3	Ø 90 mm	390.00



**PVC-KUGELVENTILE MIT GEWINDEMUFFEN**

**A**

Artikelnummer	Bezeichnung	Typ	VE	Druckring	Preis CHF
093220	Kugelventil mit Gewindemuffen	PN10	40	¾" IG	19.00
093221	Kugelventil mit Gewindemuffen	PN10	40	½" IG	24.00
093222	Kugelventil mit Gewindemuffen	PN10	40	¾" IG	30.00
093223	Kugelventil mit Gewindemuffen	PN10	40	1" IG	34.00
093224	Kugelventil mit Gewindemuffen	PN10	16	1¼" IG	41.00
093225	Kugelventil mit Gewindemuffen	PN10	16	1½" IG	45.00
093226	Kugelventil mit Gewindemuffen	PN10	10	2" IG	56.00



Artikelnummer	Bezeichnung	Typ	VE		Preis CHF
<b>3-WEGE-KUGELVENTILE MIT KLEBEMUFFEN</b>					<b>A</b>
093233	(a) 3-Wege-Kugelventil mit Klebemuffen	PN16	1	Ø 40 mm	160.00
093234	(a) 3-Wege-Kugelventil mit Klebemuffen	PN16	1	Ø 50 mm	170.00
093235	(a) 3-Wege-Kugelventil mit Klebemuffen	PN16	1	Ø 63 mm	210.00



<b>LABOR-KUGELVENTILE</b>					<b>A</b>
093059	(b) PVC-Laborkugelventil DN6 3/8" AG x 1/4" IG ohne Zubehör				24.00
093060	(c) PVC-Laborkugelventil DN6 PVC 1/4" BSP EPDM				22.00
093061	(d) PVC-Schlauchtülle 1/4" AG				2.40
093062	O-Ring 10 x 2				1.80
093063	PVC Doppelnippel BSP/NPT 1/4" AG				1.60
093070	(e) Mikrohahn PVC 1/4" IG x 1/4" IG inkl. Doppelnippel 2 x 1/4" AG und Schlauchtülle 1/4" AG				24.00



<b>ERSATZTEILE KUGELVENTILE</b>					<b>A</b>
096-250	(f) PE Einlege teil mit Stutzen 20 mm				9.00
096-251	(f) PE Einlege teil mit Stutzen 25 mm				9.00
096-196	(f) PE Einlege teil mit Stutzen 32 mm				10.80
096-197	(f) PE Einlege teil mit Stutzen 40 mm				17.20
096-198	(f) PE Einlege teil mit Stutzen 50 mm				18.20
096-199	(f) PE Einlege teil mit Stutzen 63 mm				30.00
096-195	(f) PE Einlege teil mit Stutzen 75 mm				35.00
096-194	(f) PE Einlege teil mit Stutzen 90 mm				43.00
096-252	(f) PE Einlege teil mit Stutzen 110 mm				62.00
096-221	(g) PVC Einlege teil mit Klebestutzen 20 mm				5.00
096-222	(g) PVC Einlege teil mit Klebestutzen 25 mm				6.00
096-223	(g) PVC Einlege teil mit Klebestutzen 32 mm				7.00
096-224	(g) PVC Einlege teil mit Klebestutzen 40 mm				8.40
096-225	(g) PVC Einlege teil mit Klebestutzen 50 mm				14.00





Artikelnummer	Bezeichnung	Preis CHF
<b>ERSATZTEILE KUGELVENTILE</b>		<b>A</b>
096-255	(h) PVC Einlegeteil mit Klebemuffe 16 mm	3.80
096-256	(h) PVC Einlegeteil mit Klebemuffe 20 mm	3.80
096-257	(h) PVC Einlegeteil mit Klebemuffe 25 mm	6.60
096-258	(h) PVC Einlegeteil mit Klebemuffe 32 mm	7.20
096-200	(h) PVC Einlegeteil mit Klebemuffe 40 mm	8.80
096-201	(h) PVC Einlegeteil mit Klebemuffe 50 mm	9.80
096-202	(h) PVC Einlegeteil mit Klebemuffe 63 mm	13.00
096-203	(h) PVC Einlegeteil mit Klebemuffe 75 mm	28.00
096-259	(h) PVC Einlegeteil mit Klebemuffe 90 mm	33.00
096-260	(h) PVC Einlegeteil mit Klebemuffe 110 mm	48.00
096-230	(i) PVC Einlegeteil mit Innengewinde ½"	9.00
096-231	(i) PVC Einlegeteil mit Innengewinde ¾"	11.00
096-232	(i) PVC Einlegeteil mit Innengewinde 1"	14.40
096-233	(i) PVC Einlegeteil mit Innengewinde 1¼"	17.40
096-234	(i) PVC Einlegeteil mit Innengewinde 1½"	19.20
096-235	(i) PVC Einlegeteil mit Innengewinde 2"	24.00
096-236	(i) PVC Einlegeteil mit Innengewinde 2 ½"	34.00
096-237	(i) PVC Einlegeteil mit Innengewinde 4"	58.00
096-238	(j) PVC Einlegeteil mit Aussengewinde ½"	9.00
096-240	(j) PVC Einlegeteil mit Aussengewinde ¾"	11.00
096-241	(j) PVC Einlegeteil mit Aussengewinde 1"	14.40
096-242	(j) PVC Einlegeteil mit Aussengewinde 1¼"	17.40
096-243	(j) PVC Einlegeteil mit Aussengewinde 1½"	19.20
096-244	(j) PVC Einlegeteil mit Aussengewinde 2"	24.00
096-215	(k) O-Ring für PVC Kugelventil SAFE 32 mm	2.40
096-216	(k) O-Ring für PVC Kugelventil SAFE 40/50 mm	6.40
096-217	(k) O-Ring für PVC Kugelventil SAFE 63 mm	9.00
096-218	(k) O-Ring für PVC Kugelventil SAFE 75 mm	10.60



Artikelnummer      Bezeichnung      Preis CHF

**GF 542 PVC-KUGELVENTILE PN 16 (GEORG FISCHER / SWISS MADE)** A  
 Betriebsdruck 16 bar, Farbe grau, Griff blau, Kugeldichtung HD-PE / Gleitmittel Compound,  
 Monoblock Bauweise, radial ein- und ausbaubar.

**KUGELVENTILE 542 MIT KLEBEMUFFE** A

Artikelnummer	Bezeichnung	VE	Ø	Preis CHF
093150	Kugelventil 542 mit Klebemuffe	12	Ø 20 mm	30.00
093151	Kugelventil 542 mit Klebemuffe	6	Ø 25 mm	35.00
093152	Kugelventil 542 mit Klebemuffe	6	Ø 32 mm	45.00
093153	Kugelventil 542 mit Klebemuffe	6	Ø 40 mm	53.00
093154	Kugelventil 542 mit Klebemuffe	6	Ø 50 mm	66.00
093155	Kugelventil 542 mit Klebemuffe	4	Ø 63 mm	96.00



**KUGELVENTILE 542 MIT PE-ANSCHLUSS** A

093156	Kugelventil 542 mit PE-Anschluss	12	Ø 20 mm	39.00
093157	Kugelventil 542 mit PE-Anschluss	6	Ø 25 mm	52.00
093158	Kugelventil 542 mit PE-Anschluss	6	Ø 32 mm	62.00
093159	Kugelventil 542 mit PE-Anschluss	6	Ø 40 mm	75.00
093160	Kugelventil 542 mit PE-Anschluss	6	Ø 50 mm	84.00
093161	Kugelventil 542 mit PE-Anschluss	4	Ø 63 mm	120.00



**KUGELVENTILE 542 MIT GEWINDEMUFFE** A

093162	Kugelventil 542 mit Gewindemuffe	6	½" IG	37.00
093163	Kugelventil 542 mit Gewindemuffe	6	¾" IG	39.00
093164	Kugelventil 542 mit Gewindemuffe	6	1" IG	49.00
093165	Kugelventil 542 mit Gewindemuffe	6	1¼" IG	58.00
093166	Kugelventil 542 mit Gewindemuffe	6	1½" IG	75.00
093167	Kugelventil 542 mit Gewindemuffe	4	2" IG	105.00



Artikelnummer      Bezeichnung      Preis CHF



**ERSATZTEILE ZU GF 542 PVC-KUGELVENTILEN** **A**

096-190	(a) Hebel blau zu Kugelventil 542 Ø 40 - 50 mm	15.00
096-191	(a) Hebel blau zu Kugelventil 542 Ø 63 mm	15.00
096-180	(b) Anschlusssteil Stumpfschweisstützen PE lang Ø 32 mm	32.00
096-181	(b) Anschlusssteil Stumpfschweisstützen PE lang Ø 40 mm	36.20
096-182	(b) Anschlusssteil Stumpfschweisstützen PE lang Ø 50 mm	42.80
096-183	(b) Anschlusssteil Stumpfschweisstützen PE lang Ø 63 mm	49.40
096-184	(c) O-Ring zu Kugelventil 542 Ø 32 mm	4.80
096-185	(c) O-Ring zu Kugelventil 542 Ø 40 mm	8.00
096-186	(c) O-Ring zu Kugelventil 542 Ø 50 mm	8.00
096-187	(c) O-Ring zu Kugelventil 542 Ø 63 mm	8.80

Artikelnummer      Bezeichnung      Preis CHF



**GF COLORO PVC-KUGELVENTILE PN 16 (GEORG FISCHER / SWISS MADE)**  
Betriebsdruck 16 bar, Farbe grau, Griff blau, Kugeldichtung HD-PE / Gleitmittel Compound,  
Monoblock Bauweise, radial ein- und ausbaubar

A



Artikelnummer	Bezeichnung	VE	Größe	Preis CHF
093101*	(a) Kugelventil Coloro mit Klebemuffe	12	Ø 25 mm	37.00
093102*	(a) Kugelventil Coloro mit Klebemuffe	12	Ø 32 mm	47.00
093110*	(b) Kugelventil Coloro mit PE-Anschluss	6	Ø 20 mm	41.00
093111*	(b) Kugelventil Coloro mit PE-Anschluss	5	Ø 25 mm	54.00
093112*	(b) Kugelventil Coloro mit PE-Anschluss	5	Ø 32 mm	64.00
093113*	(b) Kugelventil Coloro mit PE-Anschluss	5	Ø 40 mm	77.00
093115*	(b) Kugelventil Coloro mit PE-Anschluss	4	Ø 63 mm	122.00
093120*	(c) Kugelventil Coloro mit Gewindemuffe		½" IG	39.00
093122*	(c) Kugelventil Coloro mit Gewindemuffe		1" IG	52.00
093123*	(c) Kugelventil Coloro mit Gewindemuffe		1¼" IG	60.00
093132*	(d) Kugelventil Coloro PVC-PE		Ø 63 mm	112.00

\*Nur solange Vorrat!





Artikelnummer	Bezeichnung	Preis CHF
<b>ERSATZTEILE ZU GF COLORO PVC-KUGELVENTILEN</b>		<b>A</b>
096-112*	Hebel blau zu Kugelventil Ø 40 – 50 mm	15.00
096-113*	Hebel blau zu Kugelventil Ø 63 mm	15.00
096-122*	Hebel rot zu Kugelventil Ø 40 – 50 mm	15.00
096-132*	Hebel grün zu Kugelventil Ø 40 – 50 mm	15.00
096-133*	Hebel grün zu Kugelventil Ø 63 mm	15.00
096-142*	Hebel weiss zu Kugelventil Ø 40 – 50 mm	15.00
096-143*	Hebel weiss zu Kugelventil Ø 63 mm	15.00
096-160*	(a) Einlegeteil PE zu Kugelventil Ø 32 mm	16.20
096-161*	(a) Einlegeteil PE zu Kugelventil Ø 40 mm	21.40
096-162*	(a) Einlegeteil PE zu Kugelventil Ø 50 mm	23.60
091292*	(b) O-Ring zu Kugelventil Ø 20 mm	1.90
091293*	(b) O-Ring zu Kugelventil Ø 25 mm	2.60
091294*	(b) O-Ring zu Kugelventil Ø 32 mm	3.30
091295*	(b) O-Ring zu Kugelventil Ø 40 mm	3.70
091296*	(b) O-Ring zu Kugelventil Ø 50 mm	3.70
091297*	(b) O-Ring zu Kugelventil Ø 63 mm	4.90

\*Nur solange Vorrat!





# Kugelventile

Artikelnummer      Bezeichnung      Preis CHF



**FIP PVC-KUGELVENTILE PN 16**

**A**

Betriebsdruck 16 bar, Farbe grau / Griff blau, Kugeldichtung PE, O-Ring EPDM, Kugel zweiseitig gesichert durch eingeschraubten Druckring, radial ein- und ausbaubar

096040	(a) Kugelventil FIP mit Klebemuffe	Ø 16 mm	25.00
096041	(a) Kugelventil FIP mit Klebemuffe	Ø 20 mm	27.00
096042	(a) Kugelventil FIP mit Klebemuffe	Ø 25 mm	28.00
096043	(a) Kugelventil FIP mit Klebemuffe	Ø 32 mm	41.00
096044	(a) Kugelventil FIP mit Klebemuffe	Ø 40 mm	43.00
096045	(a) Kugelventil FIP mit Klebemuffe	Ø 50 mm	45.00
096046	(a) Kugelventil FIP mit Klebemuffe	Ø 63 mm	69.00
096047	(b) Kugelventil FIP mit Klebemuffe	Ø 75 mm	258.00
096048	(b) Kugelventil FIP mit Klebemuffe	Ø 90 mm	314.00
096151	(c) PE Anschluss für FIP Kugelventil	Ø 50 mm	19.80
096152	(c) PE Anschluss für FIP Kugelventil	Ø 56 mm	32.80
096153	(c) PE Anschluss für FIP Kugelventil	Ø 63 mm	32.80
096154	(c) PE Anschluss für FIP Kugelventil	Ø 75 mm	58.80
096155	(c) PE Anschluss für FIP Kugelventil	Ø 90 mm	76.00



**CEPEX PVC-KUGELVENTILE PN 16**

**A**

Beidseitig gesichert, Farbe grau, Griff rot, Dichtungen EPDM

		VE		
096071	Kugelventil Cepex mit Klebemuffe	10	Ø 25 mm	21.00
096072	Kugelventil Cepex mit Klebemuffe	8	Ø 32 mm	30.00
096073	Kugelventil Cepex mit Klebemuffe	6	Ø 40 mm	35.00
096074	Kugelventil Cepex mit Klebemuffe	10	Ø 50 mm	36.00
096075	Kugelventil Cepex mit Klebemuffe	10	Ø 63 mm	45.00
096076	Kugelventil Cepex mit Klebemuffe	4	Ø 75 mm	186.00
096077	Kugelventil Cepex mit Klebemuffe	2	Ø 90 mm	286.00



**VDL PVC-KUGELVENTILE**

**A**

096210	Kugelventil VDL mit Klebemuffe	Ø 50 mm	52.00
096211	Kugelventil VDL mit Klebemuffe	Ø 63 mm	71.00



## Rückschlagventile und Sichtgläser

Artikelnummer      Bezeichnung      Preis CHF



### MAITEC PVC KEGELRÜCKSCHLAGVENTILE MIT KLEBEMUFFE PN 16

Federbelastet 16 bar, radial ausbaubar, O-Ring EPDM

A

093239	(a) Kegelrückschlagventil	Ø 16 mm	31.00
093240	(a) Kegelrückschlagventil	Ø 20 mm	33.00
093241	(a) Kegelrückschlagventil	Ø 25 mm	35.00
093242	(a) Kegelrückschlagventil	Ø 32 mm	43.00
093243	(a) Kegelrückschlagventil	Ø 40 mm	47.00
093244	(a) Kegelrückschlagventil	Ø 50 mm	56.00
093245	(a) Kegelrückschlagventil	Ø 63 mm	69.00
093246	(a) Kegelrückschlagventil	Ø 75 mm	274.00
093247	(b) Kegelrückschlagventil «transparent»	Ø 20 mm	32.00
093248	(b) Kegelrückschlagventil «transparent»	Ø 50 mm	62.00
093249	(b) Kegelrückschlagventil «transparent»	Ø 63 mm	98.00
093260	(c) Saugkorb 50 mm Einlegeteil für Rückschlagventil		9.00
093261	(c) Saugkorb 63 mm Einlegeteil für Rückschlagventil		11.00



### FIP SCHRÄGSITZ-RÜCKSCHLAGVENTILE

A

096026	Schrägsitz-Rückschlagventil	Ø 50 mm	224.00
096027	Schrägsitz-Rückschlagventil	Ø 63 mm	330.00
096028	Schrägsitz-Rückschlagventil	Ø 75 mm	518.00



### SICHTGLAS MIT KLEBEMUFFE

A

096062	Sichtglas mit Klebemuffe	Ø 50 mm	42.00
096063	Sichtglas mit Klebemuffe	Ø 63 mm	48.00
096176	Sichtglas mit Klebemuffe	Ø 75 mm	150.00
096178	Sichtglas mit Klebemuffe	Ø 90 mm	165.00
096177	Sichtglas mit Klebemuffe	Ø 110 mm	226.00
096179	Sichtglas mit Klebemuffe	Ø 140 mm	330.00

Absperrklappen und -schieber



Artikelnummer      Bezeichnung      Preis CHF

**VDL ABSPERRSCHIEBER** A  
 Betriebsdruck 2,5 bar, O-Ring EPDM

093050	(a) Absperrschieber, DN 40 / Ø 50 mm	60.00
093051	(a) Absperrschieber, DN 50 / Ø 63 mm	89.00
093052	(a) Absperrschieber, DN 65 / Ø 75 mm	130.00
093053	(a) Absperrschieber, DN 80 / Ø 90 mm	193.00
093054	(a) Absperrschieber, DN 100 / Ø 110 mm	238.00
093058	(b) Absperrschieber, 1 1/2" AG x Schlauchtülle NW 38	32.00

**CEPEX PVC-U ABSPERRKLAPPE** A

		Typ	
096261	Absperrklappe, DN 80 / Ø 90 mm	PN 10	176.00
096262	Absperrklappe, DN 100 / Ø 110 mm	PN 10	182.00
096263	Absperrklappe, DN 125 / Ø 125/140 mm	PN 10	252.00
096264	Absperrklappe, DN 150 / Ø 160 mm	PN 10	280.00

**CEPEX FLANSCHSÄTZE ZU PVC-U ABSPERRKLAPPEN** A

		Typ	
096272	Flanschsaetz, DN 80 / Ø 90 mm passend zu 096261	PN 10	118.00
096273	Flanschsaetz, DN 100 / Ø 110 mm passend zu 096262	PN 10	128.00
096274	Flanschsaetz, DN 110 / Ø 125 mm passend zu 096263	PN 10	163.00
096268	Flanschsaetz, DN 125 / Ø 140 mm passend zu 096263	PN 10	184.00
096269	Flanschsaetz, DN 150 / Ø 160 mm passend zu 096264	PN 10	274.00





Artikelnummer	Bezeichnung	Preis CHF
<b>2-WEGE MOTORENVENTIL</b>		<b>C</b>
096030	(a) 2-Wege Motorenventil 230 V AC/DC, d 50 mm	735.00
096031	(a) 2-Wege Motorenventil 230 V AC/DC, d 63 mm	761.00
096032	(a) 2-Wege Motorenventil 24 V AC/DC, d 50 mm	735.00
096033	(a) 2-Wege Motorenventil 24 V AC/DC, d 63 mm	761.00
096034	(b) S2A, 2 Endlagenschalter	157.00
<b>3-WEGE MOTORENVENTIL</b>		<b>C</b>
<ul style="list-style-type: none"> <li>• E-Motoren alle serienmässig mit integrierter Hand-Not-Betätigung</li> <li>• serienmässige Rückmeldung</li> <li>• Links- / Rechtslauf</li> <li>• robuste und standfähige Bauart</li> <li>• durch definierte Stellzeiten keine Druckschläge in der Leitung</li> <li>• Schutzart IP 54 &amp; 65</li> </ul>		
093055	(c) 3-Wege Motorenventil 230 V AC/DC, d 50 mm	1'334.00
093049	(c) 3-Wege Motorenventil 230 V AC/DC, d 63 mm	1'932.00
093056	(c) 3-Wege Motorenventil 24 V AC/DC, d 50 mm	1'334.00
093057	(c) 3-Wege Motorenventil 24 V AC/DC, d 63 mm	1'932.00

Dichtmasse und Chromstahlbriden

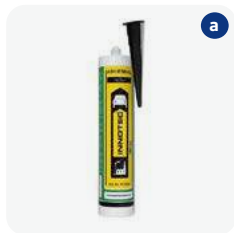

Artikelnummer      Bezeichnung      Preis CHF

**KLEBEDICHTMASSE ADHESEAL** A  
 Haftung auf Metall, Kunststoff, Glas, Holz, Trespa und Aluminium, universell einsetzbar bei Verklebungs- und/oder Abdichtungsarbeiten, nicht schimmelbeständig, unter Wasser und feuchtem Untergrund anwendbar

096160	(a) Klebedichtmasse 290 ml weiss	62.00
096163	(a) Klebedichtmasse 290 ml hellgrau	62.00
096164	(a) Klebedichtmasse 290 ml grau	62.00
096165	(a) Klebedichtmasse 290 ml schwarz	62.00

**FUGENDICHTMASSE EASY SEAL** A  
 Lösungsmittel frei, Natursteinverträglich, kein Schwund, Schimmel hemmend, gute UV-Beständigkeit, nur auf trockenem Untergrund anwendbar

096166	(b) Fugendichtmasse weiss	64.00
--------	---------------------------	-------

**KLEBEDICHTMASSE GRIFFON** A

096105	(c) Klebedichtmasse Griffon 425 gr. grau	38.00
096106	(c) Klebedichtmasse Griffon 425 gr. weiss	38.00







**SCHLAUSCHSELLEN V4A** A

096300	(d) Schlauchschellen V4A, Breite 12 mm	10 - 16 mm	5.20
096301	(d) Schlauchschellen V4A, Breite 12 mm	12 - 20 mm	5.20
096302	(d) Schlauchschellen V4A, Breite 12 mm	16 - 25 mm	5.20
096303	(d) Schlauchschellen V4A, Breite 12 mm	20 - 32 mm	5.20
096304	(d) Schlauchschellen V4A, Breite 12 mm	25 - 40 mm	5.20
096305	(d) Schlauchschellen V4A, Breite 12 mm	35 - 50 mm	5.40
096306	(d) Schlauchschellen V4A, Breite 12 mm	40 - 60 mm	5.40
096307	(d) Schlauchschellen V4A, Breite 12 mm	50 - 70 mm	5.80



## KAPITEL 9 | PVC FITTINGE, KUGELVENTILE, ROHRE, FLEXSCHLAUCH

### Tangit und Griffon

Artikelnummer	Bezeichnung	VE	Preis CHF
 <p><b>TANGIT</b> Nicht für PVC Flexschlauch geeignet!</p>			<b>A</b>
096080	(a) Kleber 125 g	12 Tuben	22.00
096081	(a) Kleber 250 g	12 Dosen	34.00
096082	(a) Kleber 500 g	12 Dosen	58.00
096083	(a) Kleber 1 kg	6 Dosen	106.00
096084	(b) Reiniger 1 l	12 Dosen	68.00
096086	(c) Reinigungstücher getränkt mit KS-Reiniger für Kunststoffschweissverbindungen PE, PP, PB und PVDF, Box à 100 Tücher	8 Boxen	52.00
 <p><b>GRIFFON</b> Kleber WDF-05 sehr schneller blauer thixotroper PVC-Klebstoff, zum Kleben von flexiblen Schläuchen, Rohre, Fittinge, bei Feuchtigkeit und Reparaturen</p>			<b>A</b>
096093	(d) Kleber WDF-05 250 ml mit Pinsel	12 Dosen	28.00
096094	(d) Kleber WDF-05 500 ml mit Pinsel	12 Dosen	42.00
 <p><b>GRIFFON</b> Kleber Uni allgemeine PVC-Verklebungen (auch ABS)</p>			<b>A</b>
096102	(e) Kleber Uni 100 Original 250 ml mit Pinsel	24 Dosen	28.00
096100	(e) Kleber Uni 100 Original 500 ml mit Pinsel	12 Dosen	43.00
096101	(e) Kleber Uni 100 Original 1000 ml mit Pinsel	8 Dosen	73.00
096095	(f) Kleber Uni 100 XT 250 ml mit Pinsel	24 Dosen	28.00
096096	(f) Kleber Uni 100 XT 500 ml mit Pinsel	12 Dosen	43.00
096097	(f) Kleber Uni 100 XT 1000 ml mit Pinsel	8 Dosen	73.00
096099	Kleber Uni 100 GT (für grosse Ø) 1000 ml mit Pinsel	8 Dosen	73.00
096098	(g) Reiniger TI 1 l	6 Dosen	49.00
096107	(g) Reiniger TI 125 ml	8 Dosen	13.60
			
			
			



## KAPITEL 9 | PVC FITTINGE, KUGELVENTILE, ROHRE, FLEXSCHLAUCH

### Griffon, Pevicol, Teflon und Tangit



a

Artikelnummer	Bezeichnung	VE	Preis CHF
<b>GRIFFON</b> Kleber für PVC Folien untereinander und auf Hart PVC, Gummi, Leinwand und Holz			<b>A</b>
096187	(a) Kleber M-385, 250 ml mit Pinsel	12 Dosen	25.00



b

Artikelnummer	Bezeichnung	VE	Preis CHF
<b>PEVICOL KLEBER</b> Speziell für Flex-Rohr - Nicht für ABS geeignet!			<b>A</b>
096090	(b) Tube 285 g	20 Tuben	51.00
096091	(b) Tube 570 g	16 Tuben	94.00



c

Artikelnummer	Bezeichnung	VE	Preis CHF
<b>TEFLONBAND, GEWINDEDICHTUNG</b>			<b>A</b>
096089	(c) Teflonband 12 mm breit		2.60
096070	(d) Teflonband EXTRABREIT 19 mm x 0,2 mm		3.80
096087	(e) Unilock Gewinde-Dichtfaden, 160 m	20 Dosen	30.00
096092	(f) Loctite Gewindedichtung Tube à 100 ml	12 Tuben	106.00
096079	(g) Loxeal Gewindedichtung rot Tube à 75 ml	12 Tuben	36.00



d

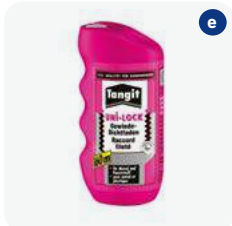

e



f



g



## KAPITEL 9 | PVC FITTINGE, KUGELVENTILE, ROHRE, FLEXSCHLAUCH

PVC Fittinge aus Hart-PVC Farbe: grau (RAL 7011), Abmessungen: entsprechend DIN 8063

Artikelnummer Bezeichnung Preis CHF

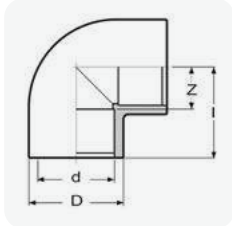

### WINKEL 90°

S

	d	D	l	Z		
091801	12	16	19	7	PN 16	2.80
091802	16	21	23	9	PN 16	2.80
091803	20	25	27	11	PN 16	2.80
091804	25	31	33	14	PN 16	3.40
091805	32	40	39	17	PN 16	4.70
091806	40	49	47	21	PN 16	7.00
091807	50	60	57	26	PN 16	7.80
091809	63	75,5	72	34	PN 16	12.00
091811	75	87,5	82	38	PN 16	23.50
091812	90	105	97	46	PN 16	34.50
091813	110	129	118	56	PN 16	57.50
091814	125	145	135	66	PN 16	77.00
091815	140	162	149	72	PN 16	88.00
091816	160	185	167	81	PN 16	129.00

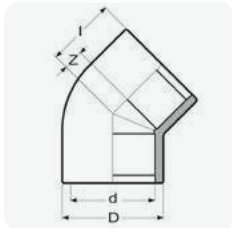

### WINKEL 45°

S

	d	D	l	Z		
091783	12	16	16	4	PN 16	3.40
091784	16	21	18	4	PN 16	3.40
091785	20	25	21	5	PN 16	3.40
091786	25	31	25	6	PN 16	4.40
091787	32	40,5	30	8	PN 16	5.60
091788	40	49,5	36	10	PN 16	7.00
091790	50	60	43	12	PN 16	8.00
091792	63	75	53	15	PN 16	11.50
091793	75	87,5	61	17	PN 16	21.40
091794	90	106	72	21	PN 16	34.50
091795	110	129	86	25	PN 16	57.00
091796	125	145	96	27	PN 16	77.00
091797	140	162	107	30	PN 16	86.00
091798	160	185	121	34	PN 16	135.00





**KAPITEL 9 | PVC FITTINGE, KUGELVENTILE, ROHRE, FLEXSCHLAUCH**

PVC Fittinge aus Hart-PVC Farbe: grau (RAL 7011), Abmessungen: entsprechend DIN 8063

Artikelnummer      Bezeichnung      Preis CHF



**(a) WINKEL 45°, INNEN / AUSSEN**

**S**

	d	d1	d2	Z	Z1	Z2	l	l1		
091789	50	50	40	11,5	25	21	43	52	PN 10	10.50
091791	63	63	50	11,5	31,5	25,5	50	63	PN 10	14.00

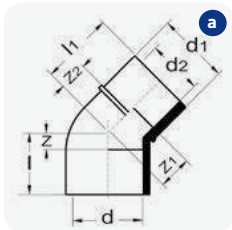

**(b) WINKEL 90°, INNEN / AUSSEN**

**S**

	d	d1	d2	Z	Z1	Z2	l	l1		
091808	50	40	32	26	39	35	57	61	PN 10	10.50
091810	63	63	50	32	49	42	70	80	PN 10	17.00



**(c) WINKEL 90° AG**

**S**

	d	G								
091842	50	1 1/4"							PN 10	9.50
091843	50	1 1/2"							PN 10	9.50
091844	50	2"							PN 10	9.50
091845	63	2"							PN 10	15.00

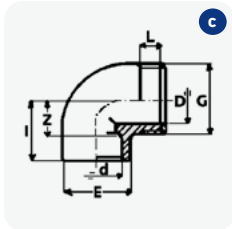
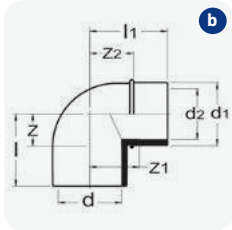

## KAPITEL 9 | PVC FITTINGE, KUGELVENTILE, ROHRE, FLEXSCHLAUCH

PVC Fittinge aus Hart-PVC Farbe: grau (RAL 7011), Abmessungen: entsprechend DIN 8063

Artikelnummer      Bezeichnung      Preis CHF



**(d) WINKEL 90°, VERSTÄRKT IG mit Metallring**

**S**

	d	G	E		
091821	20	½"	30	PN 16	10.00
091822	25	¾"	37	PN 16	10.40
091824	32	1"	45	PN 16	14.40
091825	40	1¼"	53	PN 16	17.20
091826	50	1½"	64	PN 16	22.50
091827	63	2"	76	PN 16	30.00

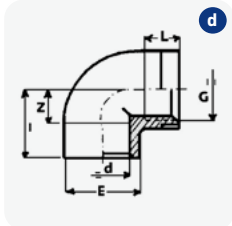

**(e) WINKEL 90°, VERSTÄRKT IG ohne Metallring**

**S**

	d	G	E		
091833	50	1½"	59,5	PN 10	12.90
091834	63	2"	72	PN 10	23.60

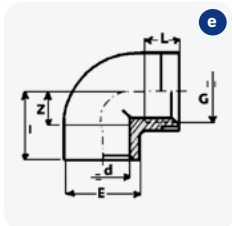

**(f) PVC WINKEL 90° MIT ENTLEERUNG OBEN, KLEBEMUFFE**

**S**

	Dimension	Entleerung		
091902	50 mm x 50 mm	½"	PN 16	25.00
091903	63 mm x 63 mm	½"	PN 16	34.00
091904	75 mm x 75 mm	½"	PN 16	51.00
091908	90 mm x 90 mm	¾"	PN 16	84.00



**(g) PVC WINKEL 90° MIT ENTLEERUNG SEITLICH, KLEBEMUFFE**

**S**

	Dimension	Entleerung		
091905	50 mm x 50 mm	½"	PN 16	26.50
091906	63 mm x 63 mm	½"	PN 16	34.00
091907	75 mm x 75 mm	½"	PN 16	51.00



## KAPITEL 9 | PVC FITTINGE, KUGELVENTILE, ROHRE, FLEXSCHLAUCH

PVC Fittinge aus Hart-PVC Farbe: grau (RAL 7011), Abmessungen: entsprechend DIN 8063

Artikelnummer      Bezeichnung      Preis CHF



### (a) BOGEN 90°

S

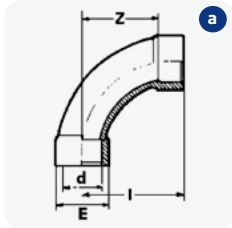

	d	E		
091042	20	30	PN 16	11.50
091043	25	36	PN 16	11.50
091044	32	43	PN 16	15.00
091045	40	48	PN 16	20.40
091046	50	63	PN 16	22.00
091047	63	76	PN 16	30.00
091048	75	90	PN 16	69.60
091049	90	108	PN 16	78.20
091050	110	132	PN 12	137.00
091051	125	152	PN 10	148.00
091052	140	165	PN 10	180.00



### (b) BOGEN 90° TRANSPARENT

S

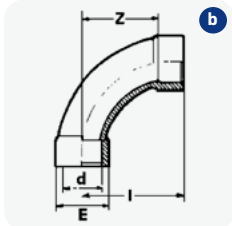

	d	E		
091053	32	43	PN 16	32.00
091054	40	48	PN 16	49.00
091055	50	63	PN 16	87.00
091056	63	76	PN 16	120.00



### (c) VERSCHRAUBUNG KLEBEMUFFE

S

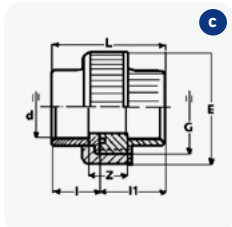

	d	E		
091740	12	29	PN 16	9.00
091741	16	34	PN 16	9.70
091742	20	40	PN 16	9.90
091743	25	51	PN 16	11.50
091744	32	57	PN 16	15.60
091745	40	71	PN 16	19.80
091746	50	77	PN 16	22.00
091747	63	93	PN 16	26.30
091748	75	115	PN 10	91.00
091749	90	132	PN 6	134.00
091750	110	165	PN 6	145.00



## KAPITEL 9 | PVC FITTINGE, KUGELVENTILE, ROHRE, FLEXSCHLAUCH

PVC Fittinge aus Hart-PVC Farbe: grau (RAL 7011), Abmessungen: entsprechend DIN 8063

Artikelnummer      Bezeichnung      Preis CHF



a

### (a) VERSCHRAUBUNG IG

S

	d	G	E		
091774	16	3/8"	37	PN 10	15.00
091775	20	1/2"	46	PN 10	16.00
091776	25	3/4"	56	PN 10	17.20
091777	32	1"	67	PN 10	22.50
091778	40	1 1/4"	82	PN 10	26.30
091779	50	1 1/2"	88	PN 10	25.70
091780	63	2"	106	PN 10	28.90

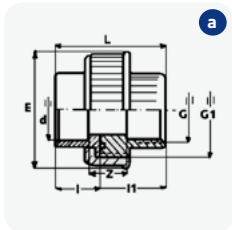

a



b

### (b) VERSCHRAUBUNG AG

S

	d	G	E		
091761	20	1/2"	43	PN 10	14.00
091762	25	3/4"	53	PN 10	20.90
091763	32	1"	60	PN 10	23.00
091765	50	1 1/2"	83	PN 10	19.30
091766	50	1 1/2" NPT	83	PN 10	22.50
091768	50	2" weiss mit O-Ring		PN 10	34.00
091768-G	50	2" grau mit O-Ring		PN 10	32.00
091770	63	2"	103	PN 10	32.00
091767	50	1 1/2" weiss mit O-Ring		PN 10	27.00
091769	63	2" weiss mit O-Ring		PN 10	34.00
091781	75	2 1/2"		PN 10	91.00



b

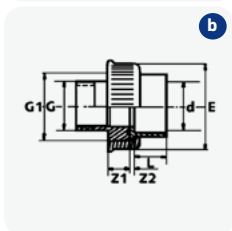

b



c

### (c) REDUZIERVERSCHRAUBUNG

S

	d	d1	d2		
091426	50	40	59	PN 16	17.20
091427	63	50	74	PN 16	27.90

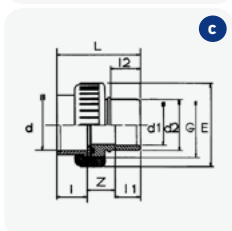

c

## KAPITEL 9 | PVC FITTINGE, KUGELVENTILE, ROHRE, FLEXSCHLAUCH

PVC Fittinge aus Hart-PVC Farbe: grau (RAL 7011), Abmessungen: entsprechend DIN 8063

Artikelnummer      Bezeichnung      Preis CHF



### (a) ÜBERWURFMUTTER

S

	d	G	E			
091731	16	¾"	51		PN 16	3.40
091732	20	1"	57		PN 16	3.40
091734	25	1¼"	71		PN 16	4.40
091733	32	1½"	77		PN 16	5.00
091735	40	2"	93		PN 16	7.00
091736	50	2¼"	115		PN 16	7.80
091737	63	2¾"	132		PN 16	11.00
091738	75	3½"	165		PN 16	40.70

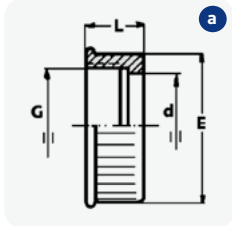

### (b) EINSCHRAUBTEIL

S

	d	l	G	E			
091165	40	41	2"	50,8		PN 16	5.60
091166	50	45	2¼"	57		PN 16	7.00
091167	63	52	2¾"	70		PN 16	9.00
091168	75	57	3½"	85		PN 16	39.00

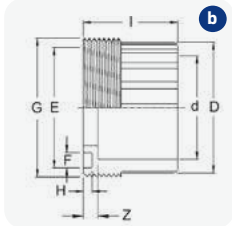

### (c) EINLEGETEIL

S

	d	l	A	D	E		
091144	32	20	36	28	50	PN 16	3.20
091145	40	30	56	48	56	PN 16	3.90
091146	50	34	62	59	62	PN 16	5.00
091147	63	41	78	74	78	PN 16	7.80
091148	75	49	97	91	97	PN 16	17.70

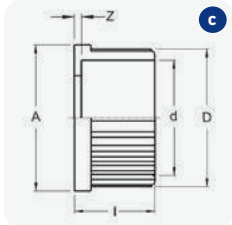

## KAPITEL 9 | PVC FITTINGE, KUGELVENTILE, ROHRE, FLEXSCHLAUCH

PVC Fittinge aus Hart-PVC Farbe: grau (RAL 7011), Abmessungen: entsprechend DIN 8063

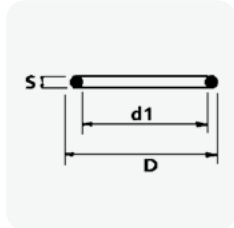

Artikelnummer	Bezeichnung				Preis CHF
<b>O-RING EPDM</b>					<b>S</b>
		d	d1	D	
091290		12	12,37	17,61	1.40
091291		16	15,6	20,84	1.80
091292		20	20,3	27,36	1.90
091293		25	28,2	35,26	2.60
091294		32	33	40,06	3.30
091295		40	40,7	51,36	3.70
091296		50	47,1	57,76	3.70
091297		63	59,8	70,46	4.90
091298		75	75,57	86,23	5.40
091299		90	88,27	98,93	5.90
091300		110	113,67	124,33	7.00

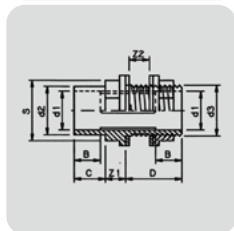

Artikelnummer	Bezeichnung	d1	d2	d3	Preis CHF
<b>BEHÄLTERVERSCHRAUBUNG</b>					<b>S</b>
091020	20 - 25	20	25	¾"	43.90
091021	25 - 32	25	32	1"	39.60
091022	32 - 40	32	40	1¼"	42.80
091023	40 - 50	40	50	1¾"	51.40
091024	50 - 63	50	63	2"	57.80
091025	50 - 63	50	63	2¼"	57.80
091026	63 - 75	63	75	2½"	85.60
091027	75 - 90	75	90	3"	91.00
091028	90 - 110	90	110	M113	118.00
091029	110 - 125	110	125	M133	145.00

## KAPITEL 9 | PVC FITTINGE, KUGELVENTILE, ROHRE, FLEXSCHLAUCH

PVC Fittinge aus Hart-PVC Farbe: grau (RAL 7011), Abmessungen: entsprechend DIN 8063



Artikelnummer      Bezeichnung      Preis CHF

### (a) ÜBERGANGSVERSCHRAUBUNGEN IG PVC-MESSING

S

Artikelnummer	d	G	PN	Preis CHF
091715*	25	¾"	PN 16	40.00

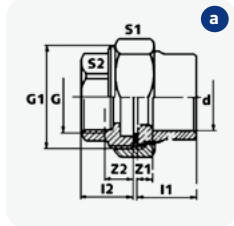

### (b) ÜBERGANGSVERSCHRAUBUNGEN AG PVC-V4A

S

Artikelnummer	d	G	PN	Preis CHF
091719	20	½"	PN 16	45.00
091725	25	¾"	PN 16	50.00
091720	32	1"	PN 16	67.00
091722	40	1¼"	PN 16	92.00
091728	50	1½"	PN 16	99.00
091730	63	2"	PN 16	150.00



### (c) ÜBERGANGSVERSCHRAUBUNGEN IG PVC-V4A

S

Artikelnummer	d	G	PN	Preis CHF
091724	20	½"	PN 16	40.00
091726	25	¾"	PN 16	88.00
091727	40	1¼"	PN 16	109.00
091729	50	1½"	PN 16	144.00
091723	63	2"	PN 16	150.00

\*Nur solange Vorrat!



## KAPITEL 9 | PVC FITTINGE, KUGELVENTILE, ROHRE, FLEXSCHLAUCH

PVC Fittinge aus Hart-PVC Farbe: grau (RAL 7011), Abmessungen: entsprechend DIN 8063

Artikelnummer      Bezeichnung      Preis CHF



### T-STÜCK 45°, EGAL

S

Artikelnummer	d	E	PN	Preis CHF
091472	20	27	PN 16	11.80
091473	32	41	PN 16	15.00
091474	40	50	PN 16	20.40
091475	50	58	PN 16	24.70
091476	63	73	PN 10	32.10
091477	75	89	PN 10	53.50
091478	90	106	PN 10	106.00
091479	110	132	PN 10	139.00
091480	125	145	PN 10	171.00
091481	140	162	PN 10	290.00
091486	160	182	PN 10	415.00



### Y-BOGEN

S

Artikelnummer	d	PN	Preis CHF
091485	63	PN 10	27.90



### Y-STÜCK

S

Artikelnummer	d	D	PN	Preis CHF
091482	50	58	PN 16	10.00
091483	63	73	PN 16	14.00
091484	75	89	PN 16	26.00

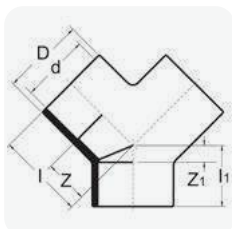



## KAPITEL 9 | PVC FITTINGE, KUGELVENTILE, ROHRE, FLEXSCHLAUCH

PVC Fittinge aus Hart-PVC Farbe: grau (RAL 7011), Abmessungen: entsprechend DIN 8063

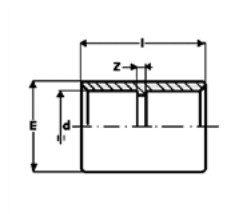

Artikelnummer	Bezeichnung	Preis CHF		
<b>MUFFEN, EGAL</b>				<b>S</b>
	d	E		
091271	12	16	PN 16	2.30
091272	16	21	PN 16	2.30
091273	20	26	PN 16	2.30
091274	25	31	PN 16	2.60
091275	32	40	PN 16	2.80
091276	40	48	PN 16	4.50
091277	50	59	PN 16	4.70
091278	63	73	PN 16	6.60
091279	75	90	PN 16	15.00
091280	90	106	PN 16	20.90
091281	110	129	PN 16	31.00
091282	125	145	PN 16	53.50
091283	140	162	PN 16	74.90
091284	160	185	PN 16	104.90

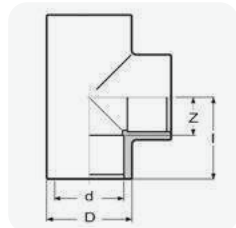

Artikelnummer	Bezeichnung	Preis CHF		
<b>T-STÜCK 90°, EGAL</b>				<b>S</b>
	d	D		
091491	12	16	PN 16	3.20
091492	16	21	PN 16	3.20
091493	20	25	PN 16	3.40
091494	25	31	PN 16	4.70
091495	32	40	PN 16	5.00
091496	40	49	PN 16	7.10
091497	50	60	PN 16	8.80
091498	63	75,5	PN 16	15.00
091499	75	88,5	PN 16	26.80
091500	90	105	PN 16	48.20
091501	110	129	PN 16	61.00
091502	125	145	PN 16	81.40
091503	140	162	PN 16	114.00
091505	160	180	PN 16	160.00



## KAPITEL 9 | PVC FITTINGE, KUGELVENTILE, ROHRE, FLEXSCHLAUCH

PVC Fittinge aus Hart-PVC Farbe: grau (RAL 7011), Abmessungen: entsprechend DIN 8063

Artikelnummer      Bezeichnung      Preis CHF



### (a) T-STÜCK 90°, EGAL IG

S

	d	G	E		
091542	50	1½"	59,5	PN 10	17.20
091543	63	2"	75,5	PN 10	26.30

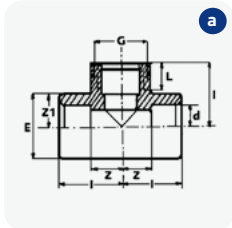

### (b) T-STÜCK 90°, REDUZIERT

S

	d	d1	D	D1		
091517	50	20	60	26	PN 16	8.90
091518	50	25	60	32	PN 16	8.90
091519	50	32	60	40	PN 16	8.90
091520	50	40	60	49	PN 16	12.40
091526	63	20	75,5	26	PN 16	18.20
091521	63	25	75,5	32	PN 16	18.20
091522	63	32	75,5	40	PN 16	18.20
091523	63	40	75,5	49	PN 16	18.20
091524	63	50	75,5	60	PN 16	18.20
091525	75	50	92	61	PN 16	26.80

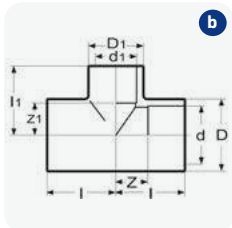

### (c) T-STÜCK 90°, REDUZIERT AG

S

	d	G	E		
091554	50	1"	62	PN 10	10.70
091556	50	1½"	62	PN 10	10.70

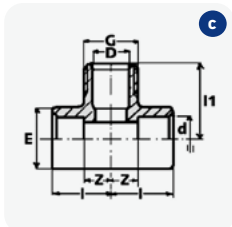

### (d) KREUZ 90°

S

	d	D		
091256	50	62	PN 16	25.00
091257	63	77	PN 16	31.00
091253	75	88	PN 16	77.00
091254	90	109,5	PN 16	117.00
091255	110	132	PN 16	182.00



## KAPITEL 9 | PVC FITTINGE, KUGELVENTILE, ROHRE, FLEXSCHLAUCH

PVC Fittinge aus Hart-PVC Farbe: grau (RAL 7011), Abmessungen: entsprechend DIN 8063

Artikelnummer Bezeichnung Preis CHF



### 5-WEGE KREUZSTÜCK

S

Artikelnummer	d	E	PN	Preis CHF
091258	50	62	PN 16	38.60
091259	63	77	PN 16	48.20



### ÜBERGANGSMUFFE AG

S

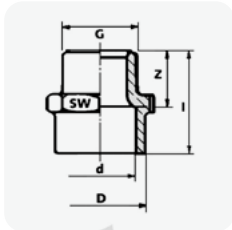

Artikelnummer	d	D	G	PN	Preis CHF
091611	16		1/4"	PN 16	3.40
091612	16		3/8"	PN 16	3.40
091613	20		1/2"	PN 16	3.60
091614	20		3/4"	PN 16	3.20
091615	25	32	3/4"	PN 16	4.00
091616	25	32	1"	PN 16	4.00
091617	32	40	1"	PN 16	5.40
091618	32	40	1 1/4"	PN 16	5.40
091619	40	50	1 1/4"	PN 16	6.70
091620	40	50	1 1/2"	PN 16	6.70
091621	50		1 1/4"	PN 16	7.20
091622	50		1 1/2"	PN 16	7.20
091623	50		2"	PN 16	7.20
091624	63	75	1 1/4"	PN 16	17.70
091625	63	75	1 1/2"	PN 16	17.70
091626	63	75	2"	PN 16	17.70
091627	63	75	2 1/2"	PN 16	17.70
091629	75	90	2 1/2"	PN 16	27.90
091630	75	90	3"	PN 16	27.90
091632	90		3"	PN 16	60.00
091637	50		2" NPT	PN 16	12.40
091636	50		1 1/2" NPT rund	PN 16	14.00



## KAPITEL 9 | PVC FITTINGE, KUGELVENTILE, ROHRE, FLEXSCHLAUCH

PVC Fittinge aus Hart-PVC Farbe: grau (RAL 7011), Abmessungen: entsprechend DIN 8063



a

### (a) ÜBERGANGSMUFFE IG

S

Artikelnummer	d	G	E	PN	Preis CHF
091590	32	1"	42	PN 10	10.00
091591	40	1 1/4"	52	PN 10	11.00
091592	50	1 1/2"	62	PN 10	11.30
091593	63	2"	78	PN 10	15.00

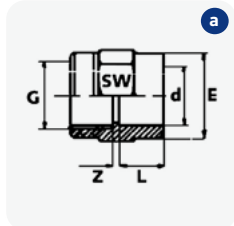

a

### (b) ÜBERGANGSNIPPEL AG

S

Artikelnummer	D	G		PN	Preis CHF
091650	16	1/4"		PN 16	2.90
091651	16	3/8"		PN 16	2.90
091652	20	1/2"		PN 16	3.00
091653	25	3/4"		PN 16	3.60
091654	32	3/4"		PN 16	3.80
091655	32	1"		PN 16	3.80
091657	40	1"		PN 16	4.90
091656	40	1 1/4"		PN 16	4.90
091658	50	1 1/4"		PN 16	7.40
091660	50	1 1/2"		PN 16	6.30
091663	63	1 1/2"		PN 16	8.90
091664	63	2"		PN 16	8.90
091665	63	2" NPT		PN 16	8.90
091661	50	1 1/2"	rund ohne Sechskant	PN 16	6.50
091666	63/75	2"		PN 16	17.70
091667	63/75	2 1/2"		PN 16	17.70
091668	75/90	2 1/2"		PN 16	27.90
091669	75/90	3"		PN 16	27.90
091659	90/110	3"		PN 16	30.00



b

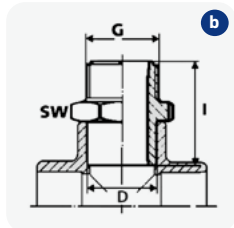

b



## KAPITEL 9 | PVC FITTINGE, KUGELVENTILE, ROHRE, FLEXSCHLAUCH

PVC Fittinge aus Hart-PVC Farbe: grau (RAL 7011), Abmessungen: entsprechend DIN 8063

Artikelnummer      Bezeichnung      Preis CHF



### DOPPELNIPPEL AG

S

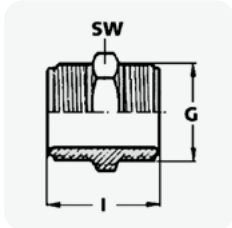

Artikelnummer	Bezeichnung	Preis CHF
	G	
091100	3/8"	5.70
091101	1/2"	6.70
091102	3/4"	7.80
091103	1"	10.00
091104	1 1/4"	7.00
091105	1 1/2"	8.00
091106	2"	11.80



### STOPFEN, AG

S

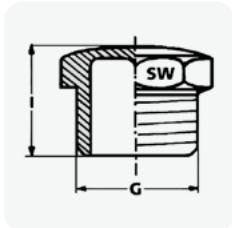

Artikelnummer	Bezeichnung	Preis CHF
	G	
091460	3/8"	5.60
091461	1/2"	5.60
091462	3/4"	6.70
091463	1"	8.90
091464	1 1/4"	7.60
091465	1 1/2"	9.50
091466	2"	10.40
091468	2 1/2"	24.10



## KAPITEL 9 | PVC FITTINGE, KUGELVENTILE, ROHRE, FLEXSCHLAUCH

PVC Fittinge aus Hart-PVC Farbe: grau (RAL 7011), Abmessungen: entsprechend DIN 8063

Artikelnummer Bezeichnung Preis CHF



### ÜBERGANGSMUFFE, VERSTÄRKT IG MIT METALLRING

S

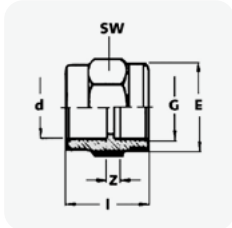

Artikelnummer	d	G	E	Preis CHF
091580	16	3/8"	25	8.90
091581	20	1/2"	29	9.40
091582	25	3/4"	35	11.50
091583	32	1"	45	14.00
091584	40	1 1/4"	52	16.00
091585	50	1 1/2"	64	18.20
091586	63	2"	76	24.00
091587	75	2 1/2"	90	48.20
091588	90	3"	110	58.90



### REDUKTIONSNIPPEL, VERSTÄRKT IG MIT METALLRING

S

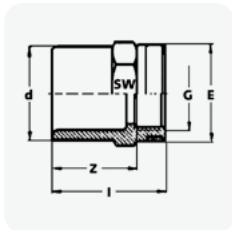

Artikelnummer	d	G	E	Preis CHF
091420	20	3/8"	25	8.60
091421	25	1/2"	20	8.90
091422	32	3/4"	35	11.80
091423	40	1"	45	15.00
091424	50	1 1/4"	55	17.20
091425	63	1 1/2"	65	25.70



## KAPITEL 9 | PVC FITTINGE, KUGELVENTILE, ROHRE, FLEXSCHLAUCH

PVC Fittinge aus Hart-PVC Farbe: grau (RAL 7011), Abmessungen: entsprechend DIN 8063

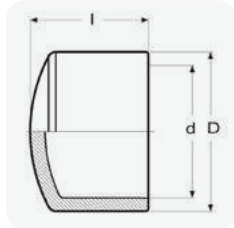

Artikelnummer	Bezeichnung					Preis CHF
<b>KAPPEN</b>						<b>S</b>
		d	D	l		
091231		16	21	19	PN 16	2.50
091232		20	26	22	PN 16	2.50
091233		25	31	26	PN 16	2.80
091234		32	40	29	PN 16	3.20
091235		40	48	34,5	PN 16	4.70
091236		50	59,5	43	PN 16	6.00
091237		63	75,5	50	PN 16	8.20
091238		75	90	60	PN 16	16.00
091239		90	106	68	PN 16	20.50
091240		110	129	89	PN 16	35.50
091241		125	145	100	PN 16	55.00
091242		140	162	110	PN 16	69.00
091243		160	185	128	PN 16	87.00

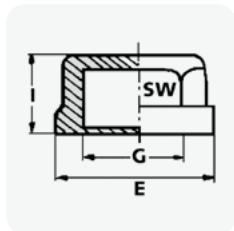

Artikelnummer	Bezeichnung					Preis CHF
<b>GEWINDE-KAPPEN, IG</b>						<b>S</b>
		G	E			
091210		3/8"	31		PN 10	7.80
091211		1/2"	37		PN 10	8.00
091212		3/4"	43		PN 10	11.10
091213		1"	52		PN 10	11.10
091214		1 1/4"	62		PN 10	12.40
091215		1 1/2"	66		PN 10	15.60
091216		2"	82		PN 10	17.70
091217		2 1/2"	91		PN 10	39.00
091218		3"	110		PN 10	48.00



## KAPITEL 9 | PVC FITTINGE, KUGELVENTILE, ROHRE, FLEXSCHLAUCH

PVC Fittinge aus Hart-PVC Farbe: grau (RAL 7011), Abmessungen: entsprechend DIN 8063

Artikelnummer      Bezeichnung      Preis CHF

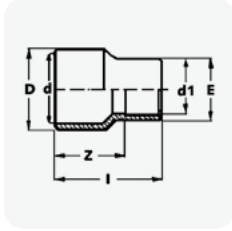

### REDUKTION LANG

S

Artikelnummer	D	d	d1	E	Bezeichnung	Preis CHF
091382	16	12	10	14	PN 16	3.20
091383	20	16	12	19	PN 16	3.20
091385	25	20	20	25	PN 16	3.40
091388	32	25	25	32	PN 16	3.40
091392	40	32	32	40	PN 16	3.60
091394	50	40	25	33	PN 16	4.40
091396	50	40	40	50	PN 16	4.40
091397	63	50	25	33	PN 16	6.80
091400	63	50	50	65,1	PN 16	6.80
091404	75	63	63	75	PN 16	14.00
091408	90	75	75	90	PN 16	17.70
091411	110	90	75	92	PN 16	26.80
091412	125	110	90	106	PN 16	34.30
091413	140	125	110	125	PN 16	52.50

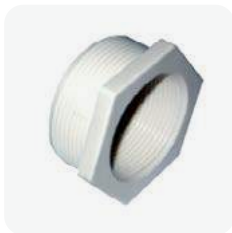

### GEWINDEREDUKTION, WEISS

S

Artikelnummer	d	G	Preis CHF
096108	2"	1½"	6.70



## KAPITEL 9 | PVC FITTINGE, KUGELVENTILE, ROHRE, FLEXSCHLAUCH

PVC Fittinge aus Hart-PVC Farbe: grau (RAL 7011), Abmessungen: entsprechend DIN 8063

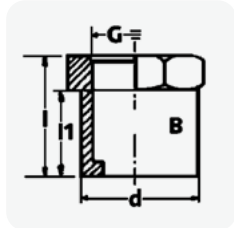

Artikelnummer      Bezeichnung      Preis CHF

### ÜBERGANGSREDUKTION IG – TYP B

S

Artikelnummer	d	G	Preis CHF
091670	16	¼"	5.60
091671	20	¼"	5.60
091672	20	⅜"	5.60
091674	25	⅜"	6.70
091673	25	½"	6.70
091675	32	½"	8.60
091676	32	¾"	8.60
091677	40	¾"	10.50
091678	40	1"	10.50
091679	50	½"	11.00
091680	50	¾"	11.00
091685	63	1½"	21.40
091682	63	½"	21.40
091687	75	2"	28.70
091689	90	2"	40.10

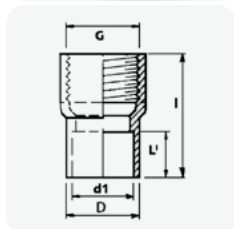

### ÜBERGANGSREDUKTION IG – TYP A

S

Artikelnummer	d	d1	G	Preis CHF
091684	50	40	1½"	13.40



## KAPITEL 9 | PVC FITTINGE, KUGELVENTILE, ROHRE, FLEXSCHLAUCH

PVC Fittinge aus Hart-PVC Farbe: grau (RAL 7011), Abmessungen: entsprechend DIN 8063

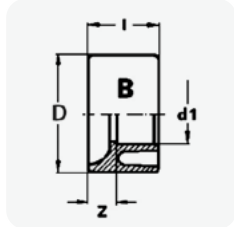
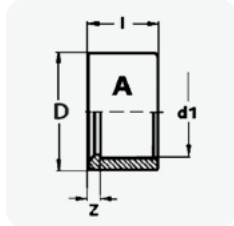

Artikelnummer	Bezeichnung	Preis CHF		
<b>REDUKTION KURZ</b>				<b>S</b>
	D	d1		
091330	16	12	PN 16	1.10
091331	20	16	PN 16	1.70
091332	25	16	PN 16	2.50
091333	25	20	PN 16	2.50
091334	32	16	PN 16	3.00
091335	32	20	PN 16	3.00
091336	32	25	PN 16	3.00
091337	40	16	PN 16	3.00
091338	40	20	PN 16	3.00
091339	40	25	PN 16	3.00
091340	40	32	PN 16	3.00
091341	50	20	PN 16	3.20
091342	50	25	PN 16	3.20
091343	50	32	PN 16	3.20
091344	50	40	PN 16	3.20
091345	63	25	PN 16	5.00
091346	63	32	PN 16	5.00
091347	63	40	PN 16	5.00
091348	63	50	PN 16	5.00
091351	75	50	PN 16	6.50
091352	75	63	PN 16	6.50
091354	90	50	PN 16	12.90
091355	90	63	PN 16	12.90
091356	90	75	PN 16	12.90
091358	110	63	PN 16	22.50
091359	110	75	PN 16	22.50
091360	110	90	PN 16	22.50
091362	125	90	PN 16	52.50
091361	125	110	PN 16	52.50
091363	140	110	PN 16	83.50
091364	140	125	PN 16	83.50



## KAPITEL 9 | PVC FITTINGE, KUGELVENTILE, ROHRE, FLEXSCHLAUCH

PVC Fittinge aus Hart-PVC Farbe: grau (RAL 7011), Abmessungen: entsprechend DIN 8063

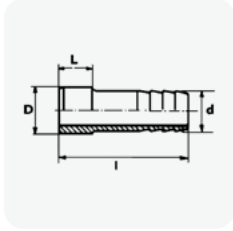

Artikelnummer      Bezeichnung      Preis CHF

### DRUCKSCHLAUCHTÜLLEN

S

	D	d	G		
091121	10	8		PN 16	4.40
091122	12	12		PN 16	4.40
091123	16	16		PN 16	4.40
091124	20	20		PN 16	4.40
091125	25	25		PN 16	4.40
091126	32	30		PN 16	6.40
091127	40	40		PN 16	8.10
091128	50	50		PN 16	10.40
091129	63	60		PN 16	13.90
091130	14	12	¼" AG	PN 10	10.40
091131	18	16	¾" AG	PN 10	10.40



### ROHRKLEMMEN PE - TYP A

S

	d	
091432	16	1.30
091433	20	1.50
091434	25	1.80
091435	32	2.30



### ROHRKLEMMEN PE - TYP B

S

	d	
091436	40	3.40
091437	50	3.60
091438	63	4.40
091439	75	8.00
091440	90	11.80
091441	110	15.00
091442	125	33.00
091443	140	34.00
091444	160	35.00



## KAPITEL 9 | PVC FITTINGE, KUGELVENTILE, ROHRE, FLEXSCHLAUCH

PVC Fittinge aus Hart-PVC Farbe: grau (RAL 7011), Abmessungen: entsprechend DIN 8063

Artikelnummer      Bezeichnung      Preis CHF



### (a) PPGF - ROHRKLEMMEN SPEZ. MIT DISTANZPLATTE

S

Artikelnummer	d	Preis CHF
091450	20	2.80
091451	32	2.80
091452	40	3.30
091453	50	4.40
091454	63	5.00



### (b) ÜBERGANGSNIPPEL IG, VERSTÄRKT IG MIT METALLRING

S

Artikelnummer	d1	d	G	PN	Preis CHF
091701	20	16	½"	PN 16	17.20
091702	25	20	¾"	PN 16	20.40
091703	32	25	1"	PN 16	24.00
091705	50	40	1½"	PN 16	35.40
091706	63	50	2"	PN 16	49.90

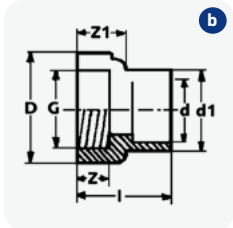

### (c) BUNDBUCHSEN FLACHDICHTEND

S

Artikelnummer	d	A	D	h	PN	Preis CHF
091085	50	73	61	8	PN 16	8.00
091086	63	90	77	9	PN 16	12.40
091087	75	106	91	10	PN 16	17.70
091088	90	125	108	11	PN 16	26.80
091089	110	150	131	13	PN 16	35.40
091091	140	187	162	14	PN 16	64.20
091092	160	213	187	16	PN 16	74.90

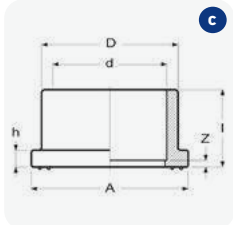

## KAPITEL 9 | PVC FITTINGE, KUGELVENTILE, ROHRE, FLEXSCHLAUCH

PVC Fittinge aus Hart-PVC Farbe: grau (RAL 7011), Abmessungen: entsprechend DIN 8063

Artikelnummer      Bezeichnung      Preis CHF

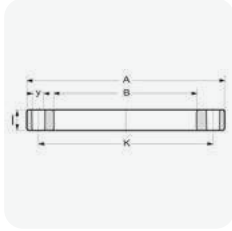

### PVC-FLANSCH

S

	d	A	B	K	I		
091305	50	150	62	110	16	PN 10	16.00
091306	63	165	78	125	18	PN 10	22.50
091307	75	185	92	145	19	PN 10	25.70
091308	90	200	110	160	20	PN 10	27.90
091309	110	220	133	180	22	PN 10	36.40
091311	140	248	165	210	26	PN 10	47.10
091312	160	285	190	240	28	PN 10	53.50

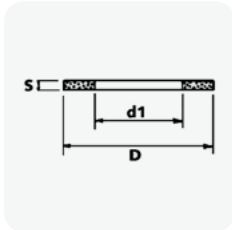

### FLACHDICHTUNGEN EVA TRANSPARENT FÜR BUNDBUCHSEN

S

	d	D	d1	S		
091184	40	59	40	3		2.20
091185	50	71	50	3		2.20
091186	63	88	63	3		3.40
091187	75	104	75	3		4.40
091188	90	123	90	3		4.40
091189	110	148	110	4		7.80
091190	140	186	140	4		8.80
091191	160	211	160	4		11.80







# Automatische Reinigungsgeräte

10





# DIE NÄCHSTE GENERATION KABELLOS



**NEU**  
siehe S. 292

## Dolphin LIBERTY 300

2 Jahre Garantie

## Dolphin LIBERTY 400

App Integration  
3 Jahre Garantie

📅 In der  
2. Jahreshälfte  
2024 verfügbar





# DER PREIS- LEISTUNGSMEISTER DER M-LINIE

**NEU**  
siehe S. 285



Speziell entwickelt für  
hartnäckige Verschmutzungen.

Einfache Bedienung mit cleveren  
Details, wie einen transparenten  
Filterdeckel und App Steuerung.



M550

# M550





**M700**  
101025



**M600**  
101022



**M400**  
101018



**M200**  
101043

**Technische Spezifikationen**

Gewicht (kg)	11,5	11,5	11	8,5
Ansaugvolumen (m³/h)	19	19	17	17
Kabellänge (m)	18	18	18	18
Swivel (verhindert Kabelverdrehungen)	✓	✓	✓	✓
Bürstentyp	Kombi	Kombi	Kombi oder Wunder	Kombi
Filtration mit Kartuschen	✓	✓	✓	-
Filtration mit Filtersack	-	-	-	✓
Zugang zu Kartuschen (Top Access)	✓	✓	✓	-
Trafo-Kartuschen Anzeige	-	-	-	-
IOT Trafo (always connected)	✓	✓	✓	-

**Leistungen**

Beckenlänge (max. m)	15	15	15	10
Arbeitszeit (h)	1 / 1,5 / 2 / 2,5	1 / 1,5 / 2 / 2,5	2,5	3
Bodenreinigung	✓	✓	✓	✓
Wandreinigung	✓	✓	✓	-
Wasserliniereinigung	✓	✓	✓	-

**Zusätzliche Funktionen**

Caddy	✓	✓	✓	-
Stand	-	-	-	✓
Fernsteuerung	✓	(optional)	-	-
Mobile App «MyDolphin™ Plus»	✓	✓	✓	-
Aktivbürste	✓	✓	✓	-
Garantie (Jahre)	4	4	4	2
Preis	2'520.00	2'330.00	1'860.00	1'160.00





Artikelnummer      Bezeichnung      Preis CHF



**M700**

**D**

Beckenreinigung auf einer anderen Ebene. Der Dolphin M700 Poolroboter spart Ihnen dank seiner einfachen Bedienung und Wi-Fi®-Konnektivität wertvolle Zeit bei der Schwimmbeckenreinigung. Verwenden Sie die MyDolphin™ Plus App, um die Reinigungspläne an die Bedürfnisse Ihres Beckens anzupassen. Der Dolphin M700 wurde meisterhaft konstruiert um ein unvergleichliches Schrubben des Bodens, der Wände und der Wasserlinie zu ermöglichen. Er verfügt über einen einzigartigen Sensor, mit dem Sie stets auf dem Laufenden sind, wie angenehm die Wassertemperatur ist sowie über ein Filtersensor, der Ihnen genau anzeigt, wie voll der Filter ist.



101025      Dolphin M700 mit Kombi-Bürsten



2'520.00

**ERSATZTEILE ZU M700**

**S**



104-1019	(a) Feinfilter-Korb komplett (Aussenteil mit Griff)	198.00
104-179	(b) Feinfilter-Kartusche (4 Stk.) (Einzelelement zu 104-1019)	145.00
104-142	Grobfilter-Korb komplett (Innenteil)	79.00
104-181	Grobfilter-Kartusche (4 Stk.) (Option)	74.00
104-1020	2x dicke Filter + Grobfilter-Korb für starke Verschmutzung (Option)	114.00
104-593	Wetterschutzabdeckung für alle Modelle geeignet	147.00

**PRODUKTSPEZIFIKATIONEN M700**

Ideale Beckenlänge	Bis zu 15 m
Reinigungsbereich	Boden, Wände und Wasserlinie
Reinigungszyklus	1 / 1,5 / 2 / 2,5 Stunden
Filtrierung	Hocheffizienter Top-Access, mehrlagiger Filterkorb. Entfernt grobe, feine und ultrafeine Verschmutzungen und Ablagerungen
Gewicht	11,5 kg
Kabellänge	18 m, verhedderungsfreies Kabel (Swivel)
Navigation und Manövrierfähigkeit	Dynamischer Dual-Drive Motor kombiniert mit dem PowerStream Mobilitätssystem, multidirektionale Wasserdüse und präzise Navigationskontrolle
Erweiterte Funktionen	Temperatursensor und Filtersensor
App	MyDolphin™ Plus App. Kontrolle von überall und jederzeit
Fernbedienung	inbegriffen
Caddy	inbegriffen
Garantie	<b>4 Jahre, Solewasserbäder 12 Monate</b>
Service-Center	<b>ACHTUNG: Eine Reparatur in unserem Service-Center erfolgt nur bei durch uns importierte Geräte</b>



Das PowerStream-Mobilitätssystem mit Doppelantrieb lässt den Roboter in jede Ecke gelangen



Kommt an die Oberfläche für die einfache Aufnahme



Der Temperatursensor ermöglicht es Ihnen, die Temperatur des Beckenwassers zu ermitteln



Der Filtersensor zeigt Ihnen genau, wie voll der Filter ist



Einstellen & Vergessen Steuern Sie Ihren Roboter von überall



Der Roboter arbeitet nach Ihrem Zeitplan





Artikelnummer      Bezeichnung      Preis CHF



**M600**

**D**

Kraftvoll gebaut für die härtesten Verschmutzungen. Der Dolphin M600 Poolroboter erleichtert die Poolreinigung durch einfache Bedienung und bequeme Handhabung. Dieser Reiniger wurde mit bahnbrechenden Technologien entwickelt und läutete eine neue Ära maximaler Poolreinigungsleistung ein. Mit der MyDolphin™ Plus App ist der M600 immer verbunden, sodass Sie Ihren Roboter jederzeit und von überall aus steuern können.



101022      Dolphin M600 mit Kombi-Bürsten



2'330.00

**ERSATZTEILE ZU M600**

**S**



104-1051	Fernsteuerung (Option)	135.00
104-1019	(a) Feinfilter-Korb komplett (Aussenteil mit Griff)	198.00
104-179	(b) Feinfilter-Kartusche (4 Stk.) (Einzelelement zu 104-1019)	145.00
104-142	Grobfilter-Korb komplett (Innenteil)	79.00
104-181	Grobfilter-Kartusche (4 Stk.) (Option)	74.00
104-1020	2x dicke Filter + Grobfilter-Korb für starke Verschmutzung (Option)	114.00
104-593	Wetterschutzabdeckung für alle Modelle geeignet	147.00

**PRODUKTSPEZIFIKATIONEN M600**

Ideale Beckenlänge	Bis zu 15 m
Reinigungsbereich	Boden, Wände und Wasserlinie
Reinigungszyklus	1 / 1,5 / 2 / 2,5 Stunden
Filtrierung	Hocheffizienter Top-Access, mehrlagiger Filterkorb. Entfernt grobe, feine und ultrafeine Verschmutzungen und Ablagerungen
Gewicht	11,5 kg
Kabellänge	18 m, verhedderungsfreies Kabel (Swivel)
Navigation und Manövrierfähigkeit	Dynamischer Dual-Drive Motor kombiniert mit dem PowerStream Mobilitätssystem, multidirektionale Wasserdüse und präzise Navigationskontrolle
App	MyDolphin™ Plus App. Kontrolle von überall und jederzeit
Caddy	inbegriffen
Garantie	<b>4 Jahre, Solewasserbäder 12 Monate</b>
Service-Center	<b>ACHTUNG: Eine Reparatur in unserem Service-Center erfolgt nur bei durch uns importierte Geräte</b>



Das PowerStream-Mobilitätssystem mit Doppelantrieb lässt den Roboter in jede Ecke gelangen



Vollfilteranzeige Info wann der Filter gereinigt werden muss



Swivel verhindert Kabelgewirr



Kommt an die Oberfläche für die einfache Aufnahme



Einstellen & Vergessen Steuern Sie Ihren Roboter von überall



Oben einsetzbarer Filterkorb für extra-leichte Reinigung





Artikelnummer      Bezeichnung      Preis CHF

**M550** **D**  
 Der Dolphin M550 Poolroboter – speziell entwickelt für hartnäckige Verschmutzungen. Einfache Bedienung, benutzerfreundliche Handhabung und ein transparenter Deckel für den Filterbereich, machen die Poolreinigung mühelos. Fortschrittliche Technologien sorgen für Spitzenleistung. Mit der MyDolphin™ Plus App haben Sie Ihren M550 über das Internet jederzeit und überall unter Kontrolle.



101030\*      Dolphin M550 mit Kombi-Bürsten 1'990.00



**ERSATZTEILE ZU M550** **S**



104-1051	Fernsteuerung (Option)	135.00
104-1019	(a) Feinfilter-Korb komplett (Aussenteil mit Griff)	198.00
104-179	(b) Feinfilter-Kartusche (4 Stk.) (Einzelelement zu 104-1019)	145.00
104-142	Grobfilter-Korb komplett (Innenteil) (Option)	79.00
104-181	Grobfilter-Kartusche (4 Stk.) (Option)	74.00
104-1020	2x dicke Filter + Grobfilter-Korb für starke Verschmutzung (Option)	114.00
104-593	Wetterschutzabdeckung für alle Modelle geeignet	147.00

**PRODUKTSPEZIFIKATIONEN M550**

Ideale Beckenlänge	Bis zu 15 m
Reinigungsbereich	Boden, Wände und Wasserlinie
Reinigungszyklus	Standardmodus: 2 Stunden / Schnellmodus: 1 Stunde (nur Boden)
Filtrierung	Von oben zugänglicher Filterkorb für grobe, feine und ultra-feine Verschmutzungen und Ablagerungen
Gewicht	10,7 kg
Kabellänge	18 m, verhedderungsfreies Kabel (Swivel)
Navigation und Manövrierfähigkeit	Doppelantriebsmotor
App	MyDolphin™ Plus App. Kontrolle von überall und jederzeit
Caddy	inbegriffen
Garantie	<b>3 Jahre, Solewasserbäder 12 Monate</b>
Service-Center	<b>ACHTUNG: Eine Reparatur in unserem Service-Center erfolgt nur bei durch uns importierte Geräte</b>



Manuelle Steuerung via App



Kommt an die Oberfläche für die einfache Aufnahme



Swivel verhindert Kabelgewirr



Der Roboter arbeitet nach Ihrem Zeitplan



Einstellen & Vergessen Steuern Sie Ihren Roboter von überall



Oben einsetzbarer Filterkorb für extra-leichte Reinigung

\*In der 2. Jahreshälfte 2024 verfügbar





Artikelnummer      Bezeichnung      Preis CHF



**M400**

**D**

Der M400 bietet eine hocheffiziente Schwimmbadreinigung für Pools mit einer Länge von bis zu 15 m. Fortschrittliche Systeme garantieren ein genaues Scannen zur systematischen Abdeckung von Boden, Wänden und der Wasserlinie, damit das Wasser stets sauber und hygienisch bleibt. Gönnen Sie sich ein noch besseres Poolreinigungserlebnis. Geniessen Sie eine hervorragende Reinigung Ihres gesamten Pools. Mit der MyDolphin™ Plus App ist der M400 immer verbunden, sodass Sie Ihren Poolroboter jederzeit und von überall aus steuern können.



**a**

101018*	Dolphin M400 mit Kombibürsten	 	1'860.00
101019*	Dolphin M400 mit weissen Wunderbürsten		1'910.00



**b**

**ERSATZTEILE ZU M400**

**S**

104-020	(a) Standard-Filterkartusche ultrafein 50 micron (Set à 4 Stk.)	117.00
104-022	(b) Spezial-Filterkartusche grob 200 micron (Set à 4 Stk.)	67.00
104-038	Kartuschenrahmen ohne Filtereinsatz	26.00
104-593	Wetterschutzabdeckung für alle Modelle geeignet	147.00

**PRODUKTSPEZIFIKATIONEN M400**

Ideale Beckenlänge	Bis zu 15 m
Reinigungsbereich	Boden, Wände und Wasserlinie
Reinigungszyklus	2,5 Stunden
Filtrierung	Ein austauschbarer Satz von Fein- und Feinstfiltern entfernt grobe oder feine Verschmutzungen und Ablagerungen
Gewicht	11 kg
Kabellänge	18 m, verhedderungsfreies Kabel (Swivel)
Navigation und Manövrierfähigkeit	CleverClean™ Scanning für eine maximale Reinigungsabdeckung Ihres Pools
App	MyDolphin™ Plus App. Kontrolle von überall und jederzeit
Caddy	inbegriffen
Garantie	<b>4 Jahre, Solewasserbäder 12 Monate</b>
Service-Center	<b>ACHTUNG: Eine Reparatur in unserem Service-Center erfolgt nur bei durch uns importierte Geräte</b>



Der Roboter arbeitet nach Ihrem Zeitplan



Swivel verhindert Kabelgewirr

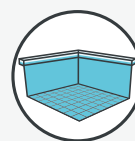

Deckt den ganzen Pool ab - Boden, Wände und Wasserlinie

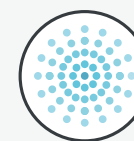

Ein austauschbarer Satz von Fein- und Feinstfiltern entfernt grobe oder feine Verschmutzungen



Einstellen & Vergessen Steuern Sie Ihren Roboter von überall



Reinigt und schiebt aktiv zur Beseitigung von Algen und Bakterien

\*Nur solange Vorrat.





Artikelnummer      Bezeichnung      Preis CHF

**M200**

Geniessen Sie die vollständige Reinigung des Poolbodens bei minimaler Investition. Der M200 reinigt sogar die schwer zugänglichen Ecken zwischen Boden und Wänden und das macht ihn zum idealen Poolroboter für kleine Pools. Beckenbreite muss mindestens 3 m betragen.

**D**

101043      Dolphin M200 mit Kombibürsten            1'160.00

**ERSATZTEILE ZU M200**

**S**

104-850      Filtersack 70 micron      33.00

---

104-593      Wetterschutzabdeckung für alle Modelle geeignet      147.00

**PRODUKTSPEZIFIKATIONEN M200**

Ideale Beckenlänge	Bis zu 10 m
Reinigungsbereich	Nur Boden
Reinigungszyklus	3 Stunden
Gewicht	8,5 kg
Kabellänge	18 m, verhedderungsfreies Kabel (Swivel)
Navigation und Manövrierfähigkeit	CleverClean™ Scanning für eine maximale Reinigungsabdeckung Ihres Pools
Stand	inbegriffen
Garantie	<b>2 Jahre, Solewasserbäder 12 Monate</b>
Service-Center	<b>ACHTUNG: Eine Reparatur in unserem Service-Center erfolgt nur bei durch uns importierte Geräte</b>



Konzipiert für einfache Handhabung und leichtes Anheben



Swivel verhindert Kabelgewirr



Geringes Gewicht für federleichtes Tragen



Reinigt und schrubbt aktiv zur Beseitigung von Algen und Bakterien



CleverClean™ Scanning für eine maximale Reinigungsabdeckung Ihres Pools



Stand für leichte Aufbewahrung und Handhabung





**Technische Spezifikationen**

Gewicht (kg)	7,5	7,5	6,5
Ansaugvolumen (m³/h)	17	17	17
Kabellänge (m)	18	18	15
Swivel (verhindert Kabelverdrehungen)	✓	-	-
Bürstentyp	PVC	PVC	PVC
Filtration mit Kartuschen	✓	✓	✓
Filtration mit Filtersack	-	-	-
Zugang zu Kartuschen (Top Access)	✓	✓	✓
Trafo-Kartuschen Anzeige	-	-	-
IOT Trafo (always connected)	✓	-	-

**Leistungen**

Beckenlänge (max. m)	12	12	10
Arbeitszeit (h)	1 / 1,5 / 2 / 2,5	2	2
Bodenreinigung	✓	✓	✓
Wandreinigung	✓	✓	✓
Wasserliniereinigung	✓	✓	-

**Zusätzliche Funktionen**

Caddy	✓	-	-
Stand	-	-	-
Fernsteuerung	-	-	-
Mobile App «MyDolphin™ Plus»	✓	-	-
Aktivbürste	✓	✓	✓
Garantie (Jahre)	3	3	2
Preis	1'840.00	1'380.00	995.00





Artikelnummer      Bezeichnung      Preis CHF



**S300i**

**D**

Erleben Sie eine neue Art der Schwimmbeckenreinigung mit dem Dolphin S300i und genießen Sie noch mehr Bequemlichkeiten. Sie können diesen Poolroboter manuell steuern, Reinigungsprogramme einstellen, sich für einen verzögerten Start entscheiden und noch vieles mehr. Der Dolphin S300i verfügt über ein Swivel, welches das Kabelgewirr vermeidet und eine vollständige Reinigungsabdeckung des Beckens gewährleistet. Mit der MyDolphin™ Plus App ist der Dolphin S300i immer verbunden, sodass Sie Ihren Poolroboter jederzeit und von überall aus steuern können.



101055      Dolphin S300i mit PVC-Bürsten



1'840.00

**ERSATZTEILE ZU S300i**

**S**



104-142	Dolphin Grobfilter-Korb komplett (Innenteil)	79.00
104-143	(a) Dolphin Feinfilter-Korb komplett (Aussenteil mit Griff)	198.00
104-179	(b) Dolphin Feinfilter-Kartusche (4 Stk.) (Einzelelemente zu 104-143)	145.00
104-593	Dolphin Wetterschutzabdeckung für alle Modelle geeignet	147.00

**PRODUKTSPEZIFIKATIONEN S300i**

Ideale Beckenlänge	Bis zu 12 m
Reinigungsbereich	Boden, Wände und Wasserlinie
Reinigungszyklus	1 / 1,5 / 2 / 2,5 Stunden
Filtrierung	Mehrschichtiger Filter, trennt und filtert grobe Verschmutzungen und ultrafeinen Schmutz gleichzeitig - für eine hocheffiziente, verstopfungsfreie Filtrierung
Gewicht	7,5 kg
Kabellänge	18 m, verhedderungsfreies Kabel (Swivel)
Navigation und Manövrierfähigkeit	Verbesserte Navigation auf Boden, Wänden und der Wasserlinie. Konstante Haftung an allen Schwimmbad-Oberflächen
App	MyDolphin™ Plus App. Kontrolle von überall und jederzeit
Caddy	inbegriffen
Garantie	<b>3 Jahre, Solewasserbäder 12 Monate</b>
Service-Center	<b>ACHTUNG: Eine Reparatur in unserem Service-Center erfolgt nur bei durch uns importierte Geräte</b>



Der Roboter arbeitet nach Ihrem Zeitplan

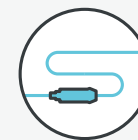

Swivel verhindert Kabelgewirr



PowerStream-Mobilität für die Navigation über den Poolboden, die Wände und die Wasserlinie

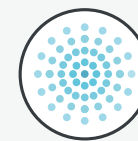

Mehrschichtiges Filtersystem mit integrierten Fein- und Feinstfiltern



Einstellen & Vergessen Steuern Sie Ihren Roboter von überall



Oben einsetzbarer Filterkorb für extraleichte Reinigung





Artikelnummer      Bezeichnung      Preis CHF



**S200**

Erleben Sie die überlegene Poolreinigung mit dem Dolphin S200. Der Dolphin S200 Poolroboter ist ultraleicht. Das Bürstensystem und das PowerStream Mobilitätssystem sorgen für eine effiziente Reinigungsabdeckung des Schwimmbads und liefern die besten Reinigungsergebnisse auf allen Arten von Oberflächen. Der Boden, die Wände und die Wasserlinie bleiben makellos sauber.

**D**



101056      Dolphin S200 mit PVC-Bürsten



1'380.00

**ERSATZTEILE ZU S200**

**S**



104-142	Dolphin Grobfilter-Korb komplett (Innenteil)	79.00
104-143	(a) Dolphin Feinfilter-Korb komplett (Aussenteil mit Griff)	198.00
104-179	(b) Dolphin Feinfilter-Kartusche (4 Stk.) (Einzelelemente zu 104-143)	145.00
104-593	Dolphin Wetterschutzabdeckung für alle Modelle geeignet	147.00

**PRODUKTSPEZIFIKATIONEN S200**

Ideale Beckenlänge	Bis zu 12 m
Reinigungsbereich	Boden, Wände und Wasserlinie
Reinigungszyklus	2 Stunden
Filtrierung	Mehrschichtiger Filter, trennt und filtert grobe Verschmutzungen und ultrafeinen Schmutz gleichzeitig - für eine hocheffiziente, verstopfungsfreie Filtrierung
Gewicht	7,5 kg
Kabellänge	18 m
Navigation und Manövrierfähigkeit	Verbesserte Navigation auf Boden, Wänden und der Wasserlinie. Konstante Haftung an allen Schwimmbad-Oberflächen
Garantie	<b>3 Jahre, Solewasserbäder 12 Monate</b>
Service-Center	<b>ACHTUNG: Eine Reparatur in unserem Service-Center erfolgt nur bei durch uns importierte Geräte</b>



Reinigt und schrubbt aktiv zur Beseitigung von Algen und Bakterien

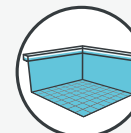

Deckt den ganzen Pool ab - Boden, Wände und Wasserlinie



PowerStream-Mobilität für die Navigation über den Poolboden, die Wände und die Wasserlinie

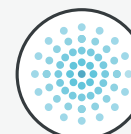

Mehrschichtiges Filtersystem mit integrierten Fein- und Feinstfiltern



Geringes Gewicht für federleichtes Tragen



Oben einsetzbarer Filterkorb für extraleichte Reinigung





Artikelnummer      Bezeichnung      Preis CHF



**S100** **D**  
 Genießen Sie den Poolroboter Ihrer Träume zu einem erschwinglichen Preis. Klein, leicht und einfach zu handhaben. Der S100 reinigt den Boden und die Wände des Schwimmbads und ist ideal für alle Arten von kleinen Pools.

101058      Dolphin S100 mit PVC-Bürsten 995.00



**ERSATZTEILE ZU S100** **S**

104-720      (a) Grobfilter-Korb komplett 208.00

104-721      (b) Grobfilter-Kartusche (4 Stk.) (Einzelelemente zu 104-720) 45.00

104-958      Feinfilter-Korb komplett 208.00

104-723      Feinfilter-Kartusche (4 Stk.) (Einzelelemente zu 104-958) 81.00

104-593      Wetterschutzabdeckung für alle Modelle geeignet 147.00



**PRODUKTSPEZIFIKATIONEN S100**

Ideale Beckenlänge	Bis zu 10 m
Reinigungsbereich	Boden und Wände
Reinigungszyklus	2 Stunden
Filtrierung	Ein austauschbarer Satz von Fein- und Feinstfiltern entfernt grobe oder feine Verschmutzungen und Ablagerungen
Gewicht	6,5 kg
Kabellänge	15 m
Navigation und Manövrierfähigkeit	CleverClean™ Scanning für eine maximale Reinigungsabdeckung Ihres Pools
Garantie	<b>2 Jahre, Solewasserbäder 12 Monate</b>
Service-Center	<b>ACHTUNG: Eine Reparatur in unserem Service-Center erfolgt nur bei durch uns importierte Geräte</b>



Reinigt und schrubbt aktiv zur Beseitigung von Algen und Bakterien



Klettert die Wände hoch

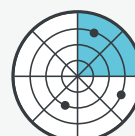

CleverClean™ Scanning für eine maximale Reinigungsabdeckung Ihres Pools

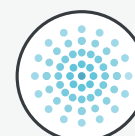

Ein austauschbarer Satz von Fein- und Feinstfiltern entfernt grobe oder feine Verschmutzungen und Ablagerungen



Geringes Gewicht für federleichtes Tragen



Oben einsetzbarer Filterkorb für extraleichte Reinigung





**LIBERTY 400**  
101027



**LIBERTY 300**  
101026

**Technische Spezifikationen**

Gewicht (kg)	8.1	8,1
Bürstentyp	PVC	PVC
Filtration mit Kartuschen	✓	✓
Zugang zu Kartuschen (Top Access)	✓	✓

**Leistungen**

Beckenlänge (max. m)	10	10
Arbeitszeit (h)	2	1.5
Bodenreinigung	✓	✓
Wandreinigung	✓	✓
Wasserliniereinigung	✓	✓

**Zusätzliche Funktionen**

Caddy	-	-
Stand	-	-
Fernsteuerung	-	-
Click-up™	✓	✓
Öko-Modus	✓	✓
Mobile App «MyDolphin™ Plus»	✓	-
Aktivbürste	✓	✓
Garantie (Jahre)	3	2
Preis	1'770.00	1'530.00





NEU



Artikelnummer      Bezeichnung      Preis CHF

**LIBERTY 400** D  
 Der Dolphin LIBERTY 400 ist ein neuer, kabelloser Poolroboter, der ideal für Pools bis zu 10 x 5 Metern ist. Er verfügt über einen magnetischen Anschluss, der ein einfaches Aufladen per Induktion ermöglicht. Der LIBERTY 400 «Eco Mode» hält Ihren Pool die ganze Woche über mit kurzen und effizienten Reinigungszyklen sauber. Die Reinigungsmodi (nur Boden oder Boden und Wände) können einfach mithilfe eines Multifunktionsknopfes angepasst werden. Um den Roboter aus dem Pool zu entfernen, gibt es einen Clicker, der den Roboter zur Wand klettern lässt. Der LIBERTY 400 kann ausserdem über die MyDolphin™ Plus App programmiert werden.



101027\*      Dolphin LIBERTY 400 mit PVC-Bürsten und Ladegerät 1'770.00



**ERSATZTEILE ZU LIBERTY 400** S



104-720	(a) Grobfilter-Korb komplett	208.00
104-721	(b) Grobfilter-Kartusche (4 Stk.) (Einzelelemente zu 104-720)	45.00
104-958	Feinfilter-Korb komplett	208.00
104-723	Feinfilter-Kartusche (4 Stk.) (Einzelelemente zu 104-958)	81.00
104-593	Wetterschutzabdeckung für alle Modelle geeignet	147.00
104-1108	Clicker	60.00
104-1104	Haken	22.00
104-1105	Power Pack (Batterie)	675.00

**PRODUKTSPEZIFIKATIONEN LIBERTY 400**

Ideale Poolgrösse	Ideal für Pools bis zu 10 x 5 Metern
Reinigungsbereich	Boden, Wände und Wasserlinie
Bürsten	Leistungsstarke Bürsten mit intensiver Reinigung für ein optimales Ergebnis
Reinigungszyklus	2 Stunden
Filtrierung	Auswechselbare Filteroptionen für jede Art von Schmutz und Ablagerungen
Batterie	Lithium-ion   5,000 mAh
Gewicht	8,1 kg
Garantie	<b>3 Jahre, Solewasserbäder 12 Monate</b>
Erweiterte Funktionen	<b>Öko-Modus:</b> Hält Ihren Pool die ganze Woche über mit 3 x 40 oder 2 x 60-minütigen Bodenreinigungszyklen sauber <b>Zyklus-Wahlschalter:</b> Nur Boden oder Boden und Wände einstellbar <b>Click-Up™:</b> Bei Einsatz des Sensors klettert der Dolphin die Wand hoch zur einfachen Entnahme aus dem Pool
Service-Center	<b>ACHTUNG: Eine Reparatur in unserem Service-Center erfolgt nur bei durch uns importierte Geräte</b>



**Induktives Aufladen:** Magnetische Verbindung für superleichtes Aufladen durch Einrasten, mit neuem kabellosen Design für unübertroffene Agilität



**Öko-Modus:** Hält Ihren Pool die ganze Woche über sauber mit 3 x 40 oder 2 x 60-minütigen Bodenreinigungszyklen  
 \*Nur Boden



**Click-Up™:** Mit Hilfe des Sensors klettert der Dolphin an der Wand hoch für eine einfache Entnahme aus dem Pool



**Benutzerdefinierte Reinigungsprogramme** einfach über Ihr Mobilgerät einstellen  
 \*Nur ausserhalb vom Wasser anwendbar

\*In der 2. Jahreshälfte 2024 verfügbar





Artikelnummer      Bezeichnung      Preis CHF

NEU



**LIBERTY 300**

Der Dolphin LIBERTY 300 ist ein neuer, kabelloser Poolroboter, der ideal für Pools bis zu 10 x 5 Metern ist. Er reinigt den Pool in nur 1,5 Stunden und verfügt über einen magnetischen Anschluss, der ein einfaches Aufladen per Induktion ermöglicht. Mit dem Eco-Modus kann der Roboter eine wochenlange Reinigung (3 Zyklen à 30 Minuten, nur Boden) mit einer einzigen Ladung durchführen. Die Reinigungsmodi (nur Boden oder Boden und Wände) können einfach mithilfe eines Multifunktionsknopfes angepasst werden. Um den Roboter aus dem Pool zu entfernen, gibt es einen Klicker, der den Roboter zur Wand klettern lässt.

D



101026      Dolphin LIBERTY 300 mit PVC-Bürsten und Ladegerät



1'530.00

**ERSATZTEILE ZU LIBERTY 300**

S



104-720	(a) Grobfilter-Korb komplett	208.00
104-721	(b) Grobfilter-Kartusche (4 Stk.) (Einzelelemente zu 104-720)	45.00
104-958	Feinfilter-Korb komplett	208.00
104-723	Feinfilter-Kartusche (4 Stk.) (Einzelelemente zu 104-958)	81.00
104-593	Wetterschutzabdeckung für alle Modelle geeignet	147.00
104-1108	Clicker	60.00
104-1104	Haken	22.00
104-1105	Power Pack (Batterie)	675.00

**PRODUKTSPEZIFIKATIONEN LIBERTY 300**

Ideale Poolgrösse	Ideal für Pools bis zu 10 x 5 Metern
Reinigungsbereich	Boden, Wände und Wasserlinie
Bürsten	Leistungsstarke Bürsten mit intensiver Reinigung für ein optimales Ergebnis
Reinigungszyklus	1,5 Stunden
Filtrierung	Auswechselbare Filteroptionen für jede Art von Schmutz und Ablagerungen
Batterie	Lithium-ion   5,000 mAh
Gewicht	8,1 kg
Garantie	<b>2 Jahre, Solewasserbäder 12 Monate</b>
Erweiterte Funktionen	<b>Öko-Modus:</b> Hält Ihren Pool die ganze Woche über mit 3 x 30-minütigen Bodenreinigungszyklen sauber <b>Zyklus-Wahlschalter:</b> Nur Boden oder Boden und Wände einstellbar <b>Click-Up™:</b> Bei Einsatz des Sensors klettert der Dolphin die Wand hoch zur einfachen Entnahme aus dem Pool
Service-Center	<b>ACHTUNG: Eine Reparatur in unserem Service-Center erfolgt nur bei durch uns importierte Geräte</b>



**Induktives Aufladen:** Magnetische Verbindung für superleichtes Aufladen durch Einrasten, mit neuem kabellosen Design für unübertroffene Agilität



**Öko-Modus:** Hält Ihren Pool die ganze Woche über sauber mit 3 x 30-minütigen Bodenreinigungszyklen  
**\*Nur Boden**



**Click-Up™:** Mit Hilfe des Sensors klettert der Dolphin an der Wand hoch für eine einfache Entnahme aus dem Pool



**Zyklus-Wahlschalter:** Wählen Sie zwischen reiner Boden- oder Boden- und Wandreinigung





Artikelnummer      Bezeichnung      Preis CHF



**BIO S**

**D**

Mit dem Dolphin Bio S erhalten Sie die bestmögliche Reinigungsleistung für Bio- und Naturbäder. Die bewährte und komplett automatisierte Reinigungstechnologie ist mit besonderen Funktionen erweitert worden, damit auch Ihr Schwimmteich stets sauber bleibt. Bei starker Belastung (Frühjahr) wird der Dolphin Bio S an eine externe Filteranlage angeschlossen. Im Unterhalt während des Jahres arbeitet er mit den eigenen Filterkartuschen.



101049      Dolphin BIO S mit PVC-Bürsten speziell geeignet für Schwimmteiche      2'690.00

**ERSATZTEILE ZU BIO S**

**S**

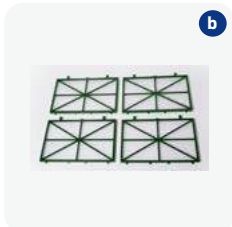

104-020	(a) Standard-Filterkartusche ultrafein 50 micron (Set à 4 Stk.)	117.00
104-019	(b) Spezial-Filterkartusche grob 200 micron (Set à 4 Stk.)	77.00
104-038	Kartuschenrahmen ohne Filtereinsatz	26.00
104-593	Wetterschutzabdeckung für alle Modelle geeignet	147.00

**PRODUKTSPEZIFIKATIONEN BIO S**

Ideale Beckenlänge	Bis zu 15 m
Reinigungsbereich	Boden, Wände und Wasserlinie
Reinigungszyklus	2 / 3 / 4 Stunden
Gewicht	11 kg
Kabellänge	18 m, verhedderungsfreies Kabel (Swivel)
Navigation und Manövrierfähigkeit	CleverClean™ Scanning für eine maximale Reinigungsabdeckung Ihres Pools
Fernbedienung	inbegriffen
Caddy	inbegriffen
Garantie	<b>2 Jahre, Solewasserbäder 12 Monate</b>
Service-Center	<b>ACHTUNG: Eine Reparatur in unserem Service-Center erfolgt nur bei durch uns importierte Geräte</b>



Der Roboter arbeitet nach Ihrem Zeitplan



Swivel verhindert Kabelgewirr

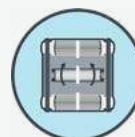

Bio Bürsten - die Schmutz, Algen und Bakterien effizient beseitigen



Der eingebaute Gyro garantiert erhöhte Wendigkeit und Vollabdeckung



Fernbedienung



Externe Absaugung durch die Poolpumpe







# Übersicht der automatischen Poolroboter Serie Wave



**Technische Spezifikationen**

Gewicht (kg)	25	24	20	12	10
Ansaugvolumen (m³/h)	40	34	34	17	15
Kabellänge (m)	43	35	35	30	24
Swivel (verhindert Kabelverdrehungen)	-	-	-	✓	✓
Bürstentyp	PVC	PVC	PVC	Kombi oder Wunder	PVC
Filtration mit Kartuschen	-	✓	✓	-	-
Filtration mit Filtersack	✓	-	-	✓	✓
Zugang zu Kartuschen (Top Access)	✓	✓	✓	-	-
Trafo-Kartuschen Anzeige	-	-	-	✓	-

**Leistungen**

Beckenlänge (max. m)	60	33	25	25	15
Arbeitszeit (h)	1 - 8	1 - 8	4 / 5 / 6	4 / 6 / 8	1 / 3
Bodenreinigung	✓	✓	✓	✓	✓
Wandreinigung	-	-	-	✓	-
Wasserliniereinigung	-	-	-	✓	-

**Zusätzliche Funktionen**

Caddy	✓	✓	✓	✓	✓
Stand	-	-	-	-	-
Fernsteuerung	✓	✓	✓	✓	✓
Aktivbürste	✓	✓	✓	-	-
Garantie (Jahre)	2	2	2	3	2
Preis	14'290.00	10'980.00	9'890.00	4'330.00	2'160.00





Artikelnummer      Bezeichnung      Preis CHF



**WAVE 300 XL**

**D**

Übernehmen Sie die Kontrolle mit dem Dolphin Wave 300 XL Poolroboter. Er ist ideal für grosse öffentliche Schwimmbäder, Olympiazentren, Wasserparks und andere stark frequentierte Schwimmbäder mit einer Länge von 25 bis 60 Metern. Garantierte professionelle Reinigungsleistung für hohe Ansprüche. Der Dolphin Wave 300 XL wurde für dauerhafte Zuverlässigkeit bei der täglichen Reinigung entwickelt und eignet sich ideal für die Reinigung stark verschmutzter Schwimmbäder und bietet eine erstklassige Reinigungsleistung. Kann in jedem grossen Schwimmbad eingesetzt werden, unabhängig von der Form oder der Auskleidung, einschliesslich Schwimmbäder mit «Beach-Entry» und stark geneigten Böden.

101040      Dolphin Wave 300 XL mit Navigationssystem            14'290.00

**ERSATZTEILE ZU WAVE 300 XL**

**S**

104-283	Standard-Filtersack 70 micron	52.00
104-284	Filtersack grob 150 micron	52.00
104-285	Filtersack fein 50 micron	64.00

**PRODUKTSPEZIFIKATIONEN WAVE 300 XL**

Ideale Beckenlänge	Bis zu 60 m
Reinigungsbereich	Nur Boden
Reinigungszyklus	1 bis 8 Stunden
Filterierung	3 verschiedene Stufen austauschbarer Filtersäcke mit Zugriff von oben: fein, ultrafein und Einweg, die es Ihnen ermöglichen, die Filterfeinheit je nach Zustand des Schwimmbadbeckens anzupassen
Gewicht	25 kg
Kabellänge	43 m
Navigation und Manövrierfähigkeit	Line-by-Line-Reinigungsprozess
MMI	Interaktive digitale Schnittstelle - Vollfilteranzeige, verzögerter Start, Auswahl des Reinigungsprogramms, Diagnose
Fernbedienung	inbegriffen
Caddy	inbegriffen
Garantie	<b>2 Jahre, Solewasserbäder 12 Monate</b>
Service-Center	<b>ACHTUNG: Eine Reparatur in unserem Service-Center erfolgt nur bei durch uns importierte Geräte</b>



Reinigt und schrubbt aktiv zur Beseitigung von Algen und Bakterien



MMI: Schnittstellensteuerung, Betriebsarten und Analyse



Öffentliche Schwimmbäder



Line-by-Line Reinigungsprozess



Fernbedienung



Caddy mit Kabelaufroller



Artikelnummer      Bezeichnung      Preis CHF

**WAVE 200 XL**

D

Der Dolphin Wave 200 XL bietet eine einzigartige Reinigungsleistung. Dieser revolutionäre Poolroboter garantiert dauerhafte Zuverlässigkeit und optimale Reinigung. Er ist einfach zu bedienen und zu warten und reinigt effektiv jedes Schwimmbecken mit einer Länge von bis zu 33 m, unabhängig von seiner Form oder Auskleidung. Aufgrund des schnellen und effizienten Arbeitsvorgangs bleiben Ihre Schwimmbecken geöffnet und die Schliessungszeiten für die Reinigung werden reduziert.

101061      Dolphin Wave 200 XL mit Navigationssystem       10'980.00

**ERSATZTEILE ZU WAVE 200 XL**

S

104-296      Kartusche 50 micron zu Doppelschichtfilter (einzeln)      460.00

104-297      Spiraleinsatz zu Doppelschichtfilter (einzeln)      71.00

**PRODUKTSPEZIFIKATIONEN WAVE 200 XL**

Ideale Beckenlänge	Bis zu 33 m
Reinigungsbereich	Nur Boden
Reinigungszyklus	1 bis 8 Stunden
Filtrierung	Spiral-Doppelschicht-Filtersystem
Gewicht	24 kg
Kabellänge	35 m
Navigation und Manövrierfähigkeit	Line-by-Line-Reinigungsprozess
MMI	Interaktive digitale Schnittstelle - Vollfilteranzeige, verzögerter Start, Auswahl des Reinigungsprogramms, Diagnose
Fernbedienung	inbegriffen
Caddy	inbegriffen
Garantie	<b>2 Jahre, Solewasserbäder 12 Monate</b>
Service-Center	<b>ACHTUNG: Eine Reparatur in unserem Service-Center erfolgt nur bei durch uns importierte Geräte</b>



Doppelrichtungsbürste



MMI - Schnittstellensteuerung, Betriebsarten und Analyse



Spiral-Doppelschicht- Filtersystem



Line-by-Line Reinigungsprozess



Fernbedienung



Caddy mit Kabelaufroller





Artikelnummer      Bezeichnung      Preis CHF



**WAVE 150**

**D**

Professionelle Reinigung ohne Kompromisse mit dem Wave 150, ein Poolroboter für den öffentlichen Bereich, der sich durch langanhaltende Zuverlässigkeit und erstklassige Reinigung von Wand zu Wand auszeichnet. Der Wave 150 ist ein professioneller Poolroboter, der einfach zu bedienen und zu reinigen ist. Er reinigt auf effiziente Weise jedes mittelgrosse öffentliche Schwimmbecken, unabhängig von der Art oder Form des Schwimmbeckens und bietet Ihnen eine einzige Roboterlösung für mehrere Schwimmbecken in Ihrer Anlage.

101044\*      Dolphin Wave 150 mit PVC-Bürsten            9'890.00

**ERSATZTEILE ZU WAVE 150**

**S**

104-419	Kartusche 100 micron	460.00
104-296	Kartusche 50 micron (Option)	460.00

**PRODUKTSPEZIFIKATIONEN WAVE 150**

Ideale Beckenlänge	Bis zu 25 m
Reinigungsbereich	Nur Boden
Reinigungszyklus	4 / 5 / 6 Stunden
Filtrierung	Kartusche 100 micron
Gewicht	20 kg
Kabellänge	35 m
Navigation und Manövrierfähigkeit	Labyrinth-Scanmuster
Fernbedienung	inbegriffen
Caddy	inbegriffen
Garantie	<b>2 Jahre, Solewasserbäder 12 Monate</b>
Service-Center	<b>ACHTUNG: Eine Reparatur in unserem Service-Center erfolgt nur bei durch uns importierte Geräte</b>



Der eingebaute Gyro garantiert erhöhte Wendigkeit und Vollabdeckung



Doppellichtbürste



Kartuschen Filtersystem

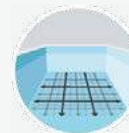

Labyrinth-Scanmuster



Fernbedienung



Caddy zum Transportieren und Lagern des Roboters

\*Lieferfrist auf Anfrage.





Artikelnummer      Bezeichnung      Preis CHF

**WAVE 100**

Der Wave 100 ist leistungsstark, robust und eignet sich am besten für mittelgrosse Schwimmbecken (Fitnessclubs, Wasserparcs...) bis zu 25 m. Dieser Poolroboter bietet einen intelligenten Scan des gesamten Pools für effizientes Schrubben und zuverlässige Filtrierung.

D

101038	Dolphin Wave 100 mit Kombibürsten	 	4'330.00
101039	Dolphin Wave 100 mit weissen Wunderbürsten		4'380.00

**ERSATZTEILE ZU WAVE 100**

S

104-384	Filtersack 50 micron		52.00
104-384S	Spezial-Filtersack 200 micron		49.00
104-399	Wonderbags 75 micron (Set à 5 Stk.)		49.00
104-593	Wetterschutzabdeckung für alle Modelle geeignet		147.00

**PRODUKTSPEZIFIKATIONEN WAVE 100**

Ideale Beckenlänge	Bis zu 25 m
Reinigungsbereich	Boden, Wände und Wasserlinie
Reinigungszyklus	4 / 6 / 8 Stunden
Filtrierung	3 verschiedene Stufen austauschbarer Filtersäcke: fein, ultrafein und Einweg, die es Ihnen ermöglichen, die Filterfeinheit je nach Zustand des Schwimmbeckens anzupassen
Gewicht	12 kg
Kabellänge	30 m, verhedderungsfreies Kabel (Swivel)
Navigation und Manövrierfähigkeit	CleverClean™ Scanning für eine maximale Reinigungsabdeckung Ihres Pools
Fernbedienung	inbegriffen
Caddy	inbegriffen
Garantie	<b>3 Jahre, Solewasserbäder 12 Monate</b>
Service-Center	<b>ACHTUNG: Eine Reparatur in unserem Service-Center erfolgt nur bei durch uns importierte Geräte</b>



Der eingebaute Gyro garantiert erhöhte Wendigkeit und Vollabdeckung



CleverClean™ Scanning für eine maximale Reinigungsabdeckung Ihres Pools



Dynamischer Motor mit zwei Antrieben für maximale Reinigungsergebnisse

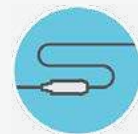

Swivel verhindert Kabelgewirr



Fernbedienung



Caddy zum Transportieren und Lagern des Roboters





Artikelnummer      Bezeichnung      Preis CHF



**W20**

**D**

Wechseln Sie zur vollautomatischen Reinigung von seichten Becken mit dem einzigen Poolroboter, der in Becken mit einer Tiefe von nur 25 cm eingesetzt werden kann. Mit modernster Reinigungstechnologie im kompakten Format ist der Dolphin W20 perfekt für die Reinigung von Planschbecken mit «Beach-Entry» sowie von Zierbecken jeder Form geeignet. Dieser einzigartige Poolroboter bietet eine effiziente Reinigung in öffentlichen und kommunalen Schwimmbädern. Er ersetzt die manuelle Reinigung und ermöglicht es Ihrem Personal, sich auf andere Aufgaben zu konzentrieren, die Schliesszeiten des Pools zu minimieren und eine in jeder Hinsicht saubere Reinigung zu gewährleisten.

101060      Dolphin W20 mit PVC-Bürsten            2'160.00

**ERSATZTEILE ZU W20**

**S**

104-850	Filtersack 70 micron	33.00
104-593	Wetterschutzabdeckung für alle Modelle geeignet	147.00

**PRODUKTSPEZIFIKATIONEN W20**

Ideale Beckenlänge	Bis zu 15 m
Reinigungsbereich	Nur Boden
Reinigungszyklus	1 oder 2 Stunden
Filtrierung	Filtersack 70 micron
Gewicht	10 kg
Kabellänge	24 m, verhedderungsfreies Kabel (Swivel)
Navigation und Manövrierfähigkeit	CleverClean™ Scanning für eine maximale Reinigungsabdeckung Ihres Pools
Fernbedienung	inbegriffen
Caddy	inbegriffen
Garantie	<b>2 Jahre, Solewasserbäder 12 Monate</b>
Service-Center	<b>ACHTUNG: Eine Reparatur in unserem Service-Center erfolgt nur bei durch uns importierte Geräte</b>



Der eingebaute Gyro garantiert erhöhte Wendigkeit und Vollabdeckung

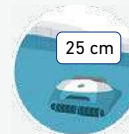

Speziell für seichte Becken entwickelt



Dynamischer Motor mit zwei Antrieben für maximale Reinigungsergebnisse



Swivel verhindert Kabelgewirr



Fernbedienung



Caddy zum Transportieren und Lagern des Roboters





**Gegenschwimm-,  
Massage- und  
Luftsprudelanlagen**





The EVA logo is a dark blue rounded square with the letters 'EVA' in white, bold, sans-serif font.An underwater photograph of a swimmer in a pool. The swimmer is wearing a yellow swim cap and goggles, and is captured in a freestyle stroke. The water is clear and blue, with light filtering through from above, creating a shimmering effect on the surface. The swimmer's arms are extended forward, and their head is above water, with a splash of water around it.

# SCHWIMMEN WIE IN EINEM 25-M-BECKEN



**Holen Sie das Maximum aus Ihrem Schwimmbecken heraus.  
Und das ohne lästige Wirbelströmung im Gesicht. Der Strahl  
ist auf Ihren Körper abgestimmt.**

Das Geheimnis der Power von EVAstream: Hohe Strömungsgeschwindigkeit statt hohes Wasservolumen.

Dieser neuartige Ansatz macht den EVAstream strömungs- und reichweitenstärker als andere Systeme. Die effektive Schwimmzone verlängert sich dadurch.



**EVAstream**  
Version Aufputz

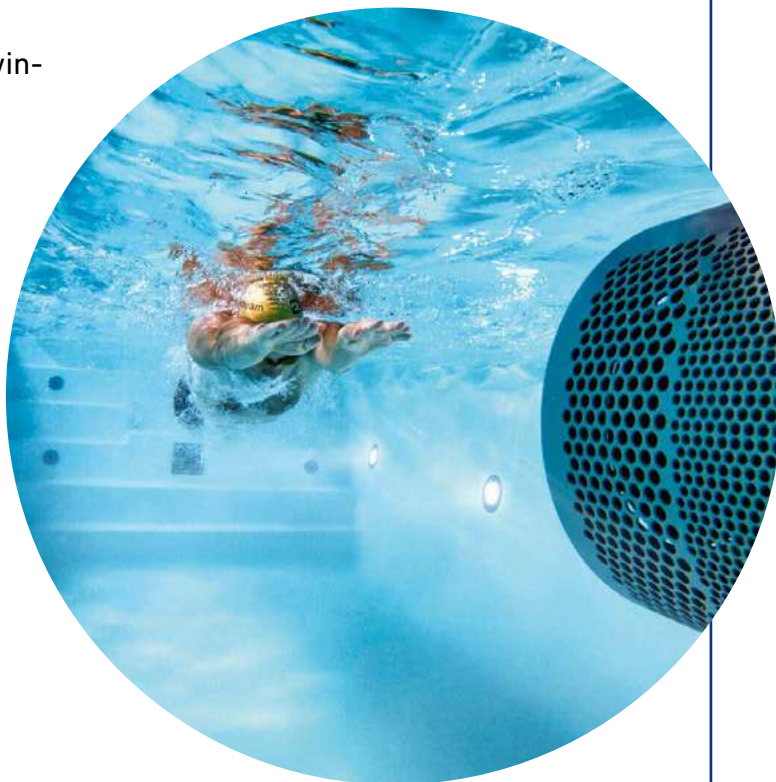

**EVAstream**  
Version Einbau

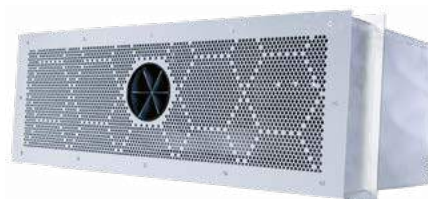

# ERFRISCHEND – AUCH TECHNOLOGISCH

Viel Power –  
für mehr  
Abstand zum  
Beckenrand.

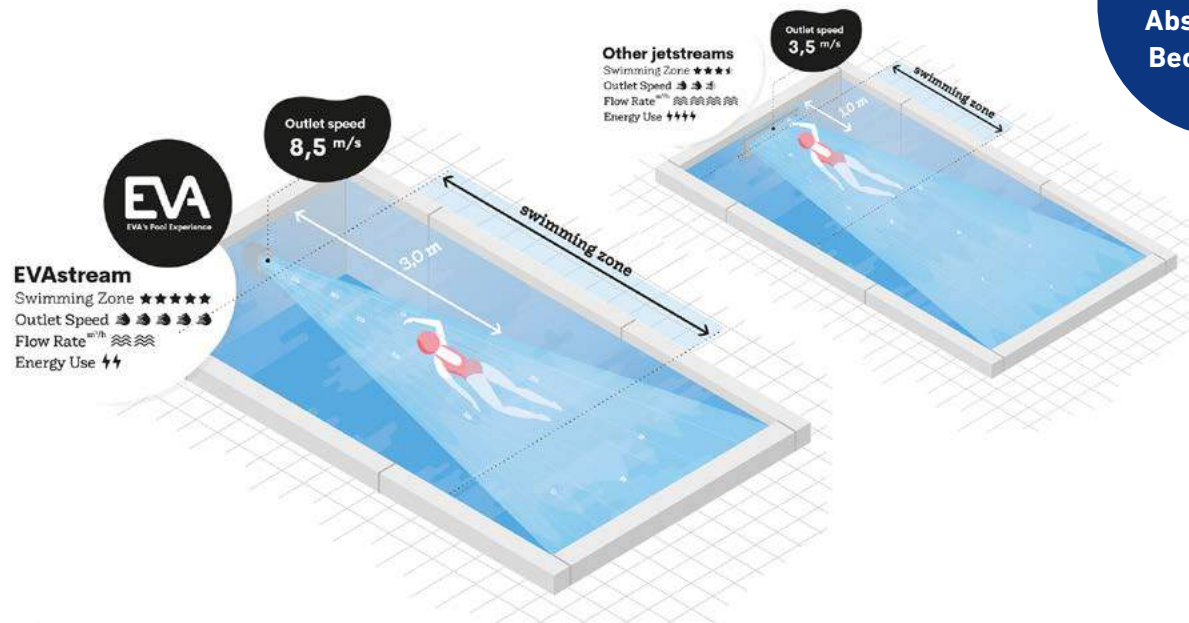

**Unabhängig von der Grösse Ihres Beckens: Technische Innovation zahlt sich aus.**

Vom Beginner bis zum Topathleten, für Klein und Gross: EVAstream lohnt sich für jedes Niveau und jedes Bedürfnis.

- Erfüllt die Sicherheitsnormen EN 16852-1 und EN16713-2 für private Pools
- Erfüllt sogar die Norm EN13451-1/3 für öffentliche Schwimmbäder
- Zum Einbau in Neubäder ebenso wie zum Aufbau in bestehende Becken.
- Kinderleicht auf- und abgebaut
- Geringer Stromverbrauch

**Training selbst für Anspruchsvolle:**

Die stufenlos einstellbare Gegenstromanlage verbessert Ihre Schwimmtechnik und Ausdauer.

Dabei sind verschiedene Trainingsmodi stufenlos einstellbar.

**Machen auch Sie Ihr Schwimmbecken zum Trainings- und Spassbad. Holen Sie das Beste aus Ihrem Pool heraus – springen Sie rein!**





“ FITNESS,  
ENTSPANNUNG, FUN?  
MIT EVASTREAM IST  
ALLES MÖGLICH. ”

**Mehr Lust aufs Schwimmen zu Hause**

Die EVAstream Gegenstromanlage macht Ihr Schwimmbecken zum Trainings- und/oder Spassbad; und das für alle Bedürfnisse in der Familie. Freuen Sie sich auf effizientes Ausdauertraining, Aquajogging und Rehasport.

Artikelnummer      Bezeichnung      Preis CHF



**EVASTREAM**

Die EVAstream verwandelt jedes Schwimmbecken ganz einfach in eine Home-Fitness Umgebung. Nutzen Sie Ihr Schwimmbecken für mehr als nur eine erfrischende Runde an warmen Sommertagen. Sie können Ihren Tag mit einem energiegeladenen Training beginnen oder abends entspannt untertauchen, um den ganzen Stress eines vollen Tages abzustreifen. Die EVAstream sorgt dafür, dass Sie das ganze Jahr über in den Genuss Ihres Schwimmbeckens kommen!



**EINBAUNISCHEN WIDEX**

**D**

116005	(a) WideX Einbaunische aus Edelstahl		3'095.00
116007	(b) WideX Einbaunische aus Edelstahl mit Streichflansch		3'177.00
116016	(c) WideX Einbaunische aus Polypropylen		2'202.00
116037	Flanschsatz für Streichfolie für Einbaunische aus Polypropylen (116016)		268.50
116038	WideX Einbaunische aus Polypropylen mit Stehbolzen 3° Neigung		2'202.00



**BLENDEN WIDEX**

Blenden in ABS weiss und silbergrau auf Anfrage

**D**

116018	(d) WideX1 Wave Blende in ABS anthrazit 955 x 335 mm, für 1 Turbine		759.00
116020	(e) WideX1 Wave Blende in Edelstahl 955 x 335 mm, für 1 Turbine		1'457.00
116019	(f) WideX2 Wave Blende in ABS anthrazit 955 x 335 mm, für 2 Turbinen		759.00
116021	(g) WideX2 Wave Blende in Edelstahl 955 x 335 mm, für 2 Turbinen		1'457.00



Artikelnummer      Bezeichnung      Preis CHF



**FERTIGBAUSÄTZE WIDEX**

Bei Kabelverlängerungen muss Art. Nr. 116036 dazu bestellt werden.

**D**

116014	(a) FIT Fertigbausatz 225 m <sup>3</sup> /h, 5,5 m/s mit Turbine 1,2 kW und 5 m Kabel, inkl. Netzteil, mit Steuerung für Piezo-Taster	13'935.00
--------	---	-----------



116003	(a) PRO Fertigbausatz 350 m <sup>3</sup> /h, 8,5 m/s mit Turbine 2 kW und 5 m Kabel, inkl. Netzteil, mit Steuerung für Piezo-Taster	15'432.00
--------	---	-----------

116015	(b) MAX Fertigbausatz 450 m <sup>3</sup> /h, 2x 5,5 m/s mit 2 Turbinen 2,4 kW und 5 m Kabel, inkl. Netzteil, mit Steuerung für Piezo-Taster	22'950.00
--------	---	-----------



**GEGENSTROMANLAGE SM FÜR AUFPUTZ-MONTAGE**

Bei Kabelverlängerungen muss Art. Nr. 116036 dazu bestellt werden. Ausführung mit Gehäuse in weiss oder anthrazit auf Anfrage.

**D**

116030*	(c) SM FIT für nachträglichen Einbau 225 m <sup>3</sup> /h, 5,5 m/s mit Turbine 1,2 kW, 5 m Kabel, inkl. Fernbedienung, Netzteil, ohne Befestigungssatz, mit Steuerung für Piezo-Taster und EVA Experience Controller	16'741.00
---------	---	-----------



116000*	(c) SM PRO für nachträglichen Einbau 350 m <sup>3</sup> /h, 8,5 m/s, mit Turbine 2 kW, 5 m Kabel, inkl. Fernbedienung, Netzteil, ohne Befestigungssatz, mit Steuerung für Piezo-Taster und EVA Experience Controller	18'267.00
---------	--	-----------

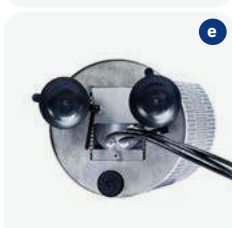

116031*	(d) SM MAX für nachträglichen Einbau 450 m <sup>3</sup> /h, 2x 5,5 m/s, mit 2 Turbinen 2,4 kW, 5 m Kabel, inkl. Fernbedienung, Netzteil, ohne Befestigungssatz, mit Steuerung für Piezo-Taster und EVA Experience Controller	27'704.00
---------	--	-----------

116032*	(e) Befestigungssatz mit 2 Saugnäpfen	149.00
---------	---------------------------------------	--------

116033*	(f) Befestigungswinkel, 0 - 40 mm Wasserstand zu Beckenrand	347.00
---------	---	--------

116034*	(f) Befestigungswinkel, 80 - 120 mm Wasserstand zu Beckenrand	347.00
---------	---	--------

116035*	(f) Befestigungswinkel, 160 - 200 mm Wasserstand zu Beckenrand	347.00
---------	--	--------



**TIPP**  
Die Gegenstromanlagen SquareX1 ist auf Anfrage erhältlich.

\*Nicht ab Lager lieferbar!

Artikelnummer	Bezeichnung	Preis CHF
<b>ZUBEHÖR ZU WIDEX, SM UND SQUAREX</b>		<b>D</b>
	116022 (a) 3-Fach Piezo Taster mit luxuriösem ABS Design in anthrazit, mit 10 m Kabel	683.00
	116025 (a) 3-Fach Piezo Taster mit luxuriösem ABS Design in anthrazit, mit 30 m Kabel	810.00
	116023 (b) 3-Fach Piezo Taster mit luxuriösem ABS Design in weiss, mit 10 m Kabel	684.00
	116026 (b) 3-Fach Piezo Taster mit luxuriösem ABS Design in weiss, mit 30 m Kabel	810.00
	116039 (c) 3-Fach Piezo Taster mit luxuriösem ABS Design in silbergrau, mit 10 m Kabel	684.00
	116027 (c) 3-Fach Piezo Taster mit luxuriösem ABS Design in silbergrau, mit 30 m Kabel	810.00
	116024 (d) Edelstahl Blende aus V4A für 3-Fach Piezo-Taster	319.00
	116028 EVA Platine zu Experience Controller	759.00
	074305 (e) Nische in ABS für EVAStream 3-Fach Piezo Taster	290.00
	074360 Flanschsatz aus V4A für Streichfolie (für Nische 074305)	209.00
	116036 (f) Kabelanschlussdose für Kabel 3 x 16 mm <sup>2</sup> auf Kabel 3 x 25 mm <sup>2</sup> , für 1 EVAStream Turbine	308.00
	116040 (g) Fernbedienung inkl. Netzteil im IP 67 Gehäuse	961.00



Artikelnummer      Bezeichnung      Preis CHF

**GEGENSTROMANLAGE XANAS GETRENNT**

- variabler Standort der Pumpe möglich
- **regelbare Attraktionspumpe IE 3 Motor bis 72 m<sup>3</sup>/h**
- einzigartige, ultraflache Bauweise 30 mm, Ø 285 mm
- beleuchteter Sensortaster für EIN/AUS
- Sensortaster zur Regulierung des Wassers und Luftstroms
- effektive und zuverlässige automatische Luftbeimischung
- integrierte Ansaugung über tropfenförmiges Lochraster
- salzwasserbeständig bis 3'000 mg/l bzw. 0,5% Salzgehalt



**XANAS GETRENNT EINBAUSATZ PU**

C

111417	Einbausatz PU XANAS, Anschluss DN 65/15		1'136.00
111414	Einbausatz PU XANAS, Anschluss DN 65/15 inkl. Folienflanschsatz		1'323.00
111415	Einbausatz PU XANAS, Anschluss DN 65/15		1'215.00
111416	Einbausatz PU XANAS, Anschluss DN 65/15		1'417.00



**XANAS GETRENNT EINBAUSATZ V4A**

C

111413	Einbausatz V4A XANAS, Anschluss DN 65/15		1'848.00
--------	--	---	----------



**XANAS Q-LINE GETRENNT FERTIGMONTAGE**

C

111422	Fertigmontage XANAS Q-Line Sensortaster Inox matt, 10 m Kabel	 	3'012.00
111423	Fertigmontage XANAS Q-Line Sensortaster Inox matt, 10 m Kabel		3'012.00
111424	Fertigmontage XANAS Q-Line Sensortaster Inox matt, 10 m Kabel		3'012.00
111425	Fertigmontage XANAS Q-Line Sensortaster Inox matt, 10 m Kabel		3'012.00



Artikelnummer      Bezeichnung      Preis CHF



**XANAS GETRENNT FERTIGMONTAGE** C

111420      (a) Fertigmontage XANAS  
Sensortaster, ABS anthrazit, 10 m Kabel       1'487.00



111421      (a) Fertigmontage XANAS  
Sensortaster, ABS anthrazit, 10 m Kabel       1'487.00

111431      (b) Fertigmontage XANAS  
Sensortaster, Inox matt, 10 m Kabel       2'336.00

111432      (b) Fertigmontage XANAS  
Sensortaster, Inox matt, 10 m Kabel       2'336.00



111433      (b) Fertigmontage XANAS  
Sensortaster, Inox matt, 10 m Kabel       2'336.00

**XANAS GETRENNT PUMPENBAUSATZ REGELBAR** C

111430      (c) Pumpenbausatz XANAS  
P2 = 4,0 kW, 72 m³/h, 400 V, mit Frequenzumrichter      7'052.00



**ZUBEHÖR FÜR XANAS GETRENNT** C

111426      Überwinterungsflansch XANAS PVC weiss      320.00



**MYFLUVO APP – SMARTER BADESPASS**  
Myfluvo ist eine Remote-App mit der alle Fluvo Schwimmbadattraktionen sowohl einzeln als auch gemeinsam gesteuert, kombiniert und voreingestellt werden können. Alle im Pool installierten Attraktionen können komfortabel ein- und ausgeschaltet werden. Die Intensitäten der verschiedenen Attraktionen lassen sich in der gewünschten Stärke und Dauer einstellen.

111319\*      Gateway für Fluvo System 2.0 Hardware zur Ansteuerung über Myfluvo App      1'601.00

- Intuitive Ansteuerung sämtlicher Fluvo Schwimmbadattraktionen
- Erstellen von Trainings-, Massageprogrammen und Lichtsequenzen
- Speicherung erstellter Programmsequenzen
- Nachrüstbar für bestehende Fluvo Produkte

Funktion nur in Kombination mit einem Gateway.



\*Nicht ab Lager lieferbar!



Artikelnummer      Bezeichnung      Preis CHF







**GEGENSTROMANLAGE XANAS COMPACT**

Für den direkten Einbau am Becken. Kompakte Bauweise und einfacher Einbau. Geringer Zeitaufwand und ohne aufwändige Verrohrung.

**XANAS COMPACT EINBAUSATZ**

**C**





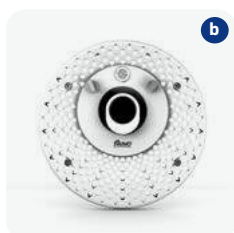







111175	(a) Einbausatz PU XANAS Compact Anschluss DN 65/15		956.00
111176	(a) Einbausatz PU XANAS Compact Anschluss DN 65/15, inkl. Folienflanschsatz		1'149.00
111177	(a) Einbausatz PU XANAS Compact Anschluss DN 65/15		1'230.00
111185	(a) Einbausatz PU XANAS Compact Anschluss DN 65/15 inkl. Streichfolienflansch		1'065.00
111178	(a) Einbausatz PU XANAS Compact Anschluss DN 65/15		1'510.00



**XANAS COMPACT FERTIGMONTAGE MIT DREHGRIFFEN**

**C**

111179	(b) Fertigmontage XANAS Compact ABS weiss, 2 m Kabel	   	784.00
111181	(b) Fertigmontage XANAS Compact ABS weiss, 2 m Kabel		784.00
111180	(c) Fertigmontage XANAS Compact Inox matt, 2 m Kabel	 	1'667.00
111182	(c) Fertigmontage XANAS Compact Inox matt, 2 m Kabel		1'667.00
111184	(c) Fertigmontage XANAS Compact Inox matt, 2 m Kabel	 	1'667.00



**XANAS COMPACT PUMPENBAUSATZ TYP WK, INKL. SCHALTBOX CONTROL NT 1.0**

Hinweis: Pumpe mit Frequenzumrichter auf Anfrage.

**C**

111183	Q = 1000 l/m - 60 m <sup>3</sup> /h, 3.0 kW / Drehstrom 400 V inkl. Stützfuss		3'648.00
--------	---	--	----------



**ZUBEHÖR FÜR XANAS COMPACT**

**C**

111426	Überwinterungsflansch XANAS PVC weiss		320.00
--------	---------------------------------------	--	--------



Gegenstromanlagen C2 Compact Rondo

Artikelnummer      Bezeichnung      Preis CHF



**GEGENSTROMANLAGE C2 COMPACT RONDO**  
Kompakte Bauweise für eine schnelle und einfache Montage. Geringe Montagekosten. Ohne Verrohrung.

**C2 COMPACT RONDO EINBAUSATZ** **C**



111042	(a) Standard		564.00
--------	--------------	--	--------

111041	(b) Standard		313.00
--------	--------------	--	--------

111043	Standard		455.00
--------	----------	--	--------



**C2 COMPACT RONDO FERTIGMONTAGE** **C**

111072	(c) ABS weiss		696.00
--------	---------------	--	--------

111092	(d) Inox poliert V4A		1'621.00
--------	----------------------	--	----------

111071	(c) ABS weiss, inkl. Folienflanschsatz		792.00
--------	--	--	--------

111093	(d) Inox poliert V4A, inkl. Folienflanschsatz		1'714.00
--------	---	--	----------



**C2 COMPACT RONDO PUMPENBAUSATZ, INKL. SCHALTKASTEN MIT ZEITRELAIS** **C**

111101	(e) Q = 1000 l/min., P2 = 3,0 kW, Drehstrom 400 V, Nennstrom 5,55 A, IE3-Motor	C2 / 3,0	4'200.00
--------	--	----------	----------



**TIPP**

Die Gegenstromschwimmanlagen wurden für den privaten Bereich konzipiert. Sie sind bis zu einer Salzkonzentration (NaCl) von 1000 mg/l geeignet. Salzwasserbeständige Anlagen bis 4500 mg/l auf Anfrage.



Artikelnummer      Bezeichnung      Preis CHF



**GEGENSTROMANLAGE C2G GETRENNT RONDO**  
Variabler Standort der Pumpen möglich.

**C2G GETRENNT RONDO EINBAUSATZ** **C**



111044	(a) Standard		955.00
--------	--------------	--	--------

111046	(a) Standard		1'090.00
--------	--------------	--	----------

111047	(a) Standard		1'133.00
--------	--------------	--	----------



111069	(a) Standard		1'010.00
--------	--------------	--	----------

111068	(b) 90° für Mauerstärke ab 18 cm		1'754.00
--------	----------------------------------	--	----------

**C2G GETRENNT RONDO FERTIGMONTAGE** **C**



111072	(c) ABS weiss		696.00
--------	---------------	--	--------

111092	(d) Inox poliert V4A		1'621.00
--------	----------------------	--	----------

111074	(c) ABS weiss, inkl. Folienflanschsatz		792.00
--------	--	--	--------

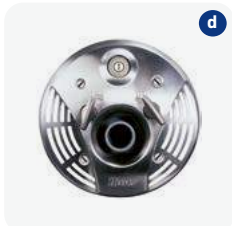













111096	(d) Inox poliert V4A, inkl. Folienflanschsatz		1'711.00
--------	---	--	----------

**C2G GETRENNT RONDO PUMPENBAUSATZ MIT ANGEBAUTEM STÜTZFUSS  
INKLUSIV SCHALTKASTEN MIT ZEITRELAIS** **C**



111107	(e) Q = 1000 l/min., P2 = 3,0 kW, Drehstrom 400 V, Nennstrom 5,55 A, IE3-Motor	C2G / 3,0	3'834.00
--------	---	-----------	----------

Artikelnummer	Bezeichnung		Preis CHF
<b>ZUBEHÖR</b>			<b>C</b>
	111127* (a) Impuls-Düse MD9 für Vibrationsmassage aus Kunststoff, Kunststofffiltersieb		662.00
	111139* (b) Impuls-Düse MD3 für Vibrationsmassage aus Kunststoff, mit blauem 1,8 m langem Schlauch		366.00
	111225* (c) Massageschlauch blau, Einfachausführung für Druckpunktmassage, Länge 1,8 m		377.00
	161094 Handgriff 45° pro Stück		255.00
	111125 (d) Haltegriff 90° pro Stück		165.00
	111129 (e) Rundhaltebügel für C2 zu Rondo Fertigmontage in ABS und Inox		734.00
	111128 (e) Rundhaltebügel für C2 zu Rondo Fertigmontage in ABS und Inox		734.00
	111134* (e) Rundhaltebügel für C2G zu Rondo Fertigmontage in ABS und Inox		734.00
	111136* (e) Rundhaltebügel für C2G zu Rondo Fertigmontage in ABS und Inox		734.00
			

\*Nur solange Vorrat!



Artikelnummer	Bezeichnung	Preis CHF
<b>ERSATZTEILE</b>		<b>C</b>
111143	(a) Winterabdeckung PVC mit O-Ring zu Rondo	164.00
111144	(b) Blind-Abdeckung wasserdicht zu Rondo	353.00
111141	(c) Stützkonsole höhenverstellbar	328.00
111142	(d) Wandkonsole für 0,75 kW - 4,0 kW	475.00
111-072	(e) Schrittschalter Rapa	164.00
111-096	(f) Fraba DW Schalter	249.00
111-101	(g) Einschubsatz Rondo blau	114.00
111-178	(h) Einschubsatz Rondo inox silber	114.00
111-105	(i) Schlauchkupplung für Rondo C2	229.00
111-108	(i) Schlauchkupplung für Rondo C2G	229.00
111-107	(j) Schaltmembrane C2G Classic	162.00
111-111	(j) Schaltmembrane C2 Classic	162.00



**TIPP**  
 Die Gegenstromschwimmanlagen wurden für den privaten Bereich konzipiert. Sie sind bis zu einer Salzkonzentration (NaCl) von 1000 mg/l geeignet. Salzwasserbeständige Anlagen bis 4500 mg/l auf Anfrage.

Artikelnummer	Bezeichnung		Preis CHF
<b>C2G RONDO MIT 3-WEGE BESGO VENTIL UND 3 MASSAGEDÜSEN</b>			<b>C</b>
111044	(a) C2G Rondo Einbausatz		955.00
111092	(b) C2G Rondo Fertigmontage, Inox poliert V4A		1'621.00
111219	(c) Rio Compact Einbausatz Massagedüse (Es benötigt 3 Stk.)		392.00
111196	(d) Comfort pro Massagedüse, Inox V4A 20 m³/h, inkl. Fliesenblende und Luftventil V4A (Es benötigt 3 Stk.)		749.00
111374	(e) Pumpe Typ WK P2 = 3,0 kW, 400 V, 5,55 A Gewindeanschluss		3'282.00
083330	(f) 3-Wege Besgo Ventil DN 65 / Ø 75 mm		1'065.00
111154	(g) Schaltkasten P2 = 3,0 kW, 400 V, 6,5 A für Steuerung Besgo Ventil		1'361.00



**INFO**  
 Pumpen und Schaltkasten für Wasserattraktionen finden Sie auf der Seite 324.  
 .....  
 Für Kombinationsanlagen fragen Sie uns an, wir machen Ihnen gerne ein Angebot!

Artikelnummer      Bezeichnung      Preis CHF

**RIO SCHWALL EINBAUSATZ** C  
 Bestehend aus: Einbaugehäuse zum Einbetonieren, Rohrabgang gerade  
 Nicht enthalten: Rohrleitung, Winkel, Muffen, Absperrreinheiten (Kugelventile)  
**Einbausätze zum Einschweissen in Edelstahlpool auf Anfrage.**

111250	(a) Einbaugehäuse für Attraktionen		749.00
111202	(b) Einbaugehäuse für Druckwellenschalter		455.00
111158	(c) Einbausatz für Ansaugung Secur 40 für den Einbau ab 0,6 m unter dem Wasserspiegel		1'017.00

**RIO SCHWALL FERTIGMONTAGE** C  
 Schwalldusche (Edelstahl 1.4571) matt, gebeizt und gebürstet, Carbon schwarz

111253	(d) Schwalldusche Cobra Maxi, Maulweite 500 mm, 24 - 42 m <sup>3</sup> /h, Höhe 800 mm, matt Inox V4A		5'218.00
111262	(d) Schwalldusche Cobra Midi-Spezial, Maulweite 315 mm, 25 m <sup>3</sup> /h, Höhe 600 mm, matt Inox V4A		3'157.00
111252	(e) Schwalldusche Cobra Carbon solebeständig, Maulweite 500 mm, 24 - 42 m <sup>3</sup> /h, Höhe 800 mm, schwarz Material: Carbon Weiss auf Anfrage		6'777.00
111239	(f) Druckwellenschalter inkl. Schrauben, matt Inox V4A		644.00
111159	(g) Ansaugsieb Secur 40 40 m <sup>3</sup> /h bei 0,5 m/s, matt Inox V4A		743.00





Artikelnummer      Bezeichnung      Preis CHF



**RIO COMPACT PRO EINBAUSATZ DN 50/20**

Bestehend aus: Einbausatz zum Einbetonieren aus ABS

Nicht enthalten: Rohrleitungen, Winkel, Muffen, Absperreinheiten (Kugelventile)

**C**

111219	(a) Einbausatz gerade	ABS/PVC	 	392.00
111194	(b) Einbausatz gerade	Inox/PVC	  	841.00
111236	(c) Einbausatz 90° Abgang	ABS/PVC	 	440.00
111242	(a) Einbausatz gerade	ABS/PVC		644.00
111241	(c) Einbausatz 90° Abgang	ABS/PVC		741.00
111234	(a) Einbausatz gerade für Düse ABS	ABS/PVC		651.00
111218	(d) Einbausatz gerade für Düse Inox	Inox/PVC		743.00
111237	(e) Einbausatz 90° Abgang	Inox/PVC	  	789.00



**INFO**

Für Kombinationsanlagen fragen Sie uns an, wir machen Ihnen gerne ein Angebot!



Artikelnummer	Bezeichnung			Preis CHF
<b>EINBAUSATZ DRUCKWELLENSCHALTER</b>				<b>C</b>
111202	(a) Einbausatz	ABS	 	455.00
111243	(a) Einbausatz	ABS		645.00
111259	(b) Einbausatz für Druckwellenschalter kompl. in Inox, Aussendurchmesser 110 mm zum Einschweissen in Edelstahlbecken	Inox V4A		498.00
<b>EINBAUSATZ PIEZOSCHALTER</b>				<b>C</b>
111235	(c) Einbausatz	ABS	  	483.00
111245	(d) Einbausatz	ABS		581.00
111254	(e) Einbausatz	Inox		758.00
<b>EINBAUSATZ ANSAUGUNG SECUR 40 DN 100</b>				<b>C</b>
111158	(f) Einbausatz für den Einbau ab 0,6 m unter dem Wasserspiegel		  	1'017.00
111161	Einbausatz für den Einbau ab 0,6 m unter dem Wasserspiegel			1'115.00

**INFO**  
Für Kombinationsanlagen fragen Sie uns an, wir machen Ihnen gerne ein Angebot!











Artikelnummer      Bezeichnung      Preis CHF



**RIO COMPACT FERTIGMONTAGE DÜSE BALANCE 12 m³/h**







**C**

111213*	(a) Balance pro 12 m³/h	ABS weiss	 	403.00
111214*	(a) Balance pro 12 m³/h	ABS weiss		547.00
111195	(b) Balance 12 m³/h compact	Inox V4A	 	644.00
111197	(b) Balance 12 m³/h compact	Inox V4A		785.00
111248	(b) Balance 12 m³/h compact	Inox V4A	 	589.00



**RIO COMPACT FERTIGMONTAGE DÜSE COMFORT 20 m³/h**



**C**

111217*	(c) Comfort pro 20 m³/h	ABS weiss		640.00
111196	(d) Comfort 20 m³/h compact	Inox V4A	 	749.00
111198	(d) Comfort 20 m³/h compact	Inox V4A		898.00
111249	(d) Comfort 20 m³/h compact	Inox V4A	 	679.00



**RIO COMPACT FERTIGMONTAGE DÜSE KARIBIC 48 - 60 m³/h, Ø 150 MM**

**C**

111226	(e) Karibic Düse beweglich 48 - 60 m³/h	Inox V4A	 	813.00
111227	(e) Karibic Düse beweglich 48 - 60 m³/h	Inox V4A		952.00



**INFO**

Pumpen und PN-Schaltkasten für Wasserattraktionen finden Sie auf der Seite 324.

Für Kombinationsanlagen fragen Sie uns an, wir machen Ihnen gerne ein Angebot!

\*Nur solange Vorrat!





Artikelnummer      Bezeichnung      Preis CHF

**FERTIGMONTAGE DRUCKWELLENSCHALTER Ø 130 MM** **C**

111239	(a) Druckwellenschalter Ø 130 mm	Inox V4A		644.00
111192	(a) Druckwellenschalter Ø 130 mm	Inox V4A		758.00

**FERTIGMONTAGE PIEZOSCHALTER «OHNE LEUCHTRING» Ø 105 MM** **C**



111434	(b) Piezoschalter rund, 10 m Kabel	Inox V4A		637.00
111435	(b) Piezoschalter rund, 10 m Kabel	Inox V4A		772.00
111436	(b) Piezoschalter rund, 10 m Kabel	Inox V4A		637.00
111437	(b) Piezoschalter rund, 10 m Kabel	Inox V4A		637.00

**ZUBEHÖR FÜR PIEZOSCHALTER** **C**

111-209	(c) Kabel mit Stecker für Sensortaster, 5-adrig, 10 m Kabel			190.00
111-210	(c) Kabel mit Stecker für Sensortaster, 5-adrig, 20 m Kabel			345.00

**FERTIGMONTAGE ANSAUGSIEB SECURE 40 320 X 270 MM (NUR FÜR WANDEINBAU)** **C**

- Lochdurchmesser = 8 mm
- 40 m<sup>3</sup>/h bei 0,5 m/s

111159	(d) Ansaugsieb Secur 40	Inox V4A		743.00
111160	(d) Ansaugsieb Secur 40	Inox V4A		1'000.00
111162	(d) Ansaugsieb Secur 40	Inox V4A		743.00

**INFO**  
 Pumpen und PN-Schaltkasten für Wasserattraktionen finden Sie auf der Seite 324.

---

Für Kombinationsanlagen fragen Sie uns an, wir machen Ihnen gerne ein Angebot!

Artikelnummer      Bezeichnung      Preis CHF



**KUNSTSTOFFPUMPEN FÜR WASSERATTRAKTIONEN TYP WK** C  
 Niederdruck-Kunststoffpumpen der Baureihe WK für Wasserattraktionen, mit Gewindeanschluss, Chloridgehalt max. 4'500 mg/l!. **Aufpreis für Solewasserausführung auf Anfrage - Lieferzeit ca. 8 Wochen**

	P2			bei 10 mWs		
111371	1,5 kW	2,85 A	400 V	42 m <sup>3</sup> /h	Saug/Druck 2½" / 2" AG	2'185.00
111372	1,9 kW	3,50 A	400 V	48 m <sup>3</sup> /h	Saug/Druck 2½" / 2" AG	2'684.00
111374	3,0 kW	5,55 A	400 V	60 m <sup>3</sup> /h	Saug/Druck 2½" / 2" AG	3'282.00
111375	4,0 kW	7,50 A	400 V	96 m <sup>3</sup> /h	Saug/Druck 3" / 2½" AG	3'918.00



**SELBSTANSAUGENDE PUMPE TYP SMK** C  
 Kreiselpumpe mit Gewindeanschluss, Chloridgehalt max. 4'500 mg/l  
**Weitere Ausführungen auf Anfrage**

	P2			bei 10 mWs		
111380	1,5 kW	2,85 A	400 V	42 m <sup>3</sup> /h	Saug/Druck 2½" AG	2'714.00
111381	3,0 kW	5,55 A	400 V	60 m <sup>3</sup> /h	Saug/Druck 2½" AG	3'680.00



**AUSTAUSCHSATZ FÜR REPARATUREN 400 V PUMPEN** (komplett mit Motor, Laufrad und Gehäusedichtung) C

111108	Austauschsatz Fluvo Pumpe P2 = 1,9 kW, 400 V, 3,5 A für Reparaturen	2'318.00
111109	Austauschsatz Fluvo Pumpe P2 = 3,0 kW, 400 V, 5,55 A für Reparaturen	2'731.00



**SCHALTKASTEN TYP CONTROL NT 1** C  
 Schaltkasten 400 V Mit Steuerfunktionen: Externe Schaltung, Piezotaster, DW-Schalter (mit PE-Wandler), mit Zeitrelais einschliesslich 5 m Schlauch

111315	(a) Schaltkasten P2 = 1,1 kW, 400 V, 3,15 A	1'039.00
111170	(a) Schaltkasten P2 = 1,5 kW, 400 V, 3,50 A	1'039.00
111150	(a) Schaltkasten P2 = 1,9 kW, 400 V, 4,40 A	1'039.00
111149	(a) Schaltkasten P2 = 3,0 kW, 400 V, 6,50 A	1'039.00
111174	(a) Schaltkasten P2 = 4,0 kW, 400 V, 7,10 A	1'039.00
111153	(a) Schaltkasten P2 = 1,9 kW, 400 V, 4,40 A zu Besgo Ventil 230 V für zwei Wasserattraktionen mit 1 Pumpe	1'361.00
111154	(a) Schaltkasten P2 = 3,0 kW, 400 V, 6,50 A zu Besgo Ventil 230 V für zwei Wasserattraktionen mit 1 Pumpe	1'361.00
111317	(b) Wandlerbox 3.0 für Sensortaster (Bei Verwendung Schaltkasten Control NT wird die Wandlerbox nicht benötigt)	373.00



Artikelnummer	Bezeichnung			Preis CHF
<div style="display: flex; align-items: center;">  <div style="margin-left: 10px;"> <p><b>EINBAUSATZ ZU LUFTSPRUDELPLATTE EDELSTAHL</b> <span style="float: right;"><b>C</b></span></p> </div> </div>				
111332*	(a) 30 x 30 cm	PVC weiss		405.00
111333*	(a) 30 x 50 cm	PVC weiss		412.00
111336*	(a) 50 x 50 cm	PVC weiss		547.00
<div style="display: flex; align-items: center;">  <div style="margin-left: 10px;"> <p><b>FERTIGMONTAGE ZU LUFTSPRUDELPLATTE EDELSTAHL</b> <span style="float: right;"><b>C</b></span> Bestehend aus: Luftsprudelplatte Edelstahl 1.4571</p> </div> </div>				
111341*	(b) 30 x 30 cm, 40 m <sup>3</sup> /h	Inox V4A		1'733.00
111342*	(b) 30 x 50 cm, 60 m <sup>3</sup> /h	Inox V4A		2'110.00
111345*	(b) 50 x 50 cm, 100 m <sup>3</sup> /h	Inox V4A		3'011.00
<div style="display: flex; align-items: center;">  <div style="margin-left: 10px;"> <p><b>EINBAUSATZ ZU SAUGSIEB UND SAUGGITTER 490 X 490 MM</b> <span style="float: right;"><b>C</b></span></p> </div> </div>				
111166*	(c) Einbaugehäuse für 1 Saugsieb/-gitter, 1 x DN 250		 	1'093.00
<div style="display: flex; align-items: center;">  <div style="margin-left: 10px;"> <p><b>FERTIGMONTAGE SAUGGITTER (NUR FÜR WANDEINBAU) 490 X 490 MM</b> <span style="float: right;"><b>C</b></span></p> </div> </div>				
111156*	(d) 1 Saugsieb Secur 240 Maschenweite = 5 mm bei 0,5 m/s = 240 m <sup>3</sup> /h	Inox V4A	 	3'234.00

\*Nicht ab Lager lieferbar!

Artikelnummer	Bezeichnung	Preis CHF		
	<p><b>EINBAUSATZ ZU SAUGSIEB 320 X 270 MM SECUR 40</b> Für den Einbau ab 0,6 m unter dem Wasserspiegel</p> <p><b>Zum Einschweissen in Edelstahlpools auf Anfrage.</b></p>	C		
111158	Einbausatz für Ansaugung Secur 40, Anschluss: DN 100		1'070.00	
	<p><b>EINBAUSATZ ZU SAUGSIEB 320 X 270 MM SECUR 40</b> Für den Einbau ab 0,6 m unter dem Wasserspiegel</p> <p><b>Seitenkanalverdichter siehe Seite 100.</b></p>	C		
111159	Ansaugsieb Secur 40 Lochdurchmesser = 8 mm bei 0,5 m/S = 40 m <sup>3</sup> /h	Inox V4A		743.00



Artikelnummer      Bezeichnung      Preis CHF



**GEGENSTROMANLAGE POWER-STREAM**

**C**

Die Power-Stream kann ein Volumen von bis zu 400 m<sup>3</sup>/h erzeugen. Die Konstruktion ist verschleissarm, da die Kraftübertragung berührungslos erfolgt. Alle elektrischen Komponenten sind vom Poolwasser getrennt. Die Sicherheit ist also gewährleistet. Sie ist gegenüber herkömmlichen Gegenstromanlagen bedeutend leiser und energiesparender. Die Leistung lässt sich über drei integrierte, beleuchtete Piezotaster jederzeit regulieren, so dass auch ein entspannteres Schwimmen möglich ist.



112190	(a) Fitstar Einbausatz V4A Power-Stream I und II			3'256.00
--------	--	--	--	----------



112191	(b) Fitstar Anschlusssatz Power-Stream I 2,6 kW, 270 m <sup>3</sup> /h inkl. Frequenzsteuerung, mit 3 beleuchteten Piezo-Tastern, stufenlos regelbar			13'291.00
--------	--	--	--	-----------

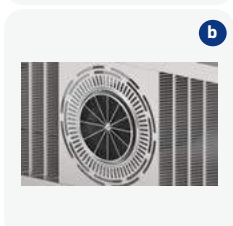

112192	(b) Fitstar Anschlusssatz Power-Stream II 5,5 kW, 400 m <sup>3</sup> /h inkl. Frequenzsteuerung, mit 3 beleuchteten Piezo-Tastern, stufenlos regelbar			15'480.00
--------	---	--	--	-----------

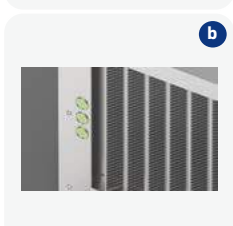

112193	Fitstar Flanschsatz Power-Stream			1'122.00
--------	----------------------------------	--	--	----------

112194	Fitstar Flanschsatz Power-Stream			1'830.00
--------	----------------------------------	--	--	----------



Artikelnummer      Bezeichnung      Preis CHF



**GEGENSTROMANLAGE TAIFUN – «RUNDE ARMATUR»** **C**

- mit Piezo-Schalter
- geeignet für alle Beckenarten
- serienmässig mit Schiebersatz
- einbau- und montagefreundlich
- komplette Anlage besteht immer aus Einbausatz und Anschluss-Satz

112000	(a) Einbausatz Typ Taifun, Einbautiefe 24 cm		1'027.00
112001	(b) Einbausatz Typ Taifun, Einbautiefe 15 cm		970.00
112009	(c) Einbausatz Taifun, Taifun Duo aus Edelstahl, Einbautiefe 24 cm		1'399.00
112006	Anschluss-Satz Taifun 3,4 kW runde Armatur, mit 380 V Pumpe, Leistung 2,6 kW, Leistungsaufnahme 3,4 kW		4'928.00
112014	Fitstar Düsenstockverlängerung für Taifun-Armatur, für Einbausatz V4A (112009) zusätzlich zu Anschlusssatz		70.00
112043	(d) Flanschsatz für alle GSA Typ Taifun		109.00
112003	Flanschsatz aus V4A		249.00
112044	Einbaufansch für Fertigbecken mit Stehbolzen und Konterflansch für alle GSA Typ Taifun		382.00
112020	(e) Haltegriff für GSA Taifun, uni, runde Armatur		424.00



**ZUBEHÖR ZU GEGENSTROMANLAGE TAIFUN** **C**

112030	(f) Winkelsatz 90° G 2½" zu Einbausatz		332.00
112047	(g) Pumpenkonsolle für 1,5, 2,2 und 2,6 kW Pumpen		396.00
112023	(h) Massageschlauch Taifun		105.00
112045	(i) Blindplatte zu UNI, Taifun, Taifun Duo		180.00



Artikelnummer      Bezeichnung      Preis CHF



**GEGENSTROMANLAGE TAIFUN – «RECHTECKIGE ARMATUR»**

**C**

- mit Piezo-Schalter
- geeignet für alle Beckenarten
- serienmässig mit Schiebersatz
- einbau- und montagefreundlich
- komplette Anlage besteht immer aus Einbausatz und Anschluss-Satz

112000	(a) Einbausatz Typ Taifun, Einbautiefe 24 cm		1'027.00
112001	(b) Einbausatz Typ Taifun, Einbautiefe 15 cm		970.00
112009	(c) Einbausatz Taifun, Taifun Duo aus Edelstahl, Einbautiefe 24 cm		1'399.00
112005	Anschluss-Satz Taifun 3,4 kW rechteckige Armatur, mit 380 V Pumpe / Leistung 2,6 kW, Leistungsaufnahme 3,4 kW		4'716.00
112014	Fitstar Düsenstockverlängerung für Taifun-Armatur, für Einbausatz V4A (112009) zusätzlich zu Anschlusssatz		70.00
112043	(d) Flanschsatz für alle GSA Typ Taifun		109.00
112003	Flanschsatz aus V4A		249.00
112044	Einbaufansch mit Stehbolzen und Konterflansch für alle GSA Typ Taifun		382.00



**ZUBEHÖR ZU GEGENSTROMANLAGE TAIFUN**

**C**

112030	(f) Winkelsatz 90° G 2½" zu Einbausatz		332.00
112047	(g) Pumpenkonsole für 1,5, 2,2 und 2,6 kW Pumpen		396.00
112023	(h) Massageschlauch Taifun		105.00
112045	(i) Blindplatte zu UNI, Taifun, Taifun Duo		180.00

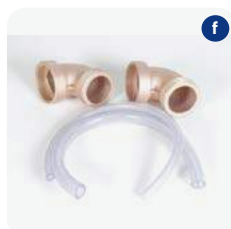

**INFO**

Auf Wunsch sind alle Anlagen auch in PN-Ausführung lieferbar.



Artikelnummer      Bezeichnung      Preis CHF

**GEGENSTROMANLAGE TAIFUN DUO** C  
 • mit Piezo-Schalter  
 • doppelrutige Gegenstromanlage  
 • komplette Anlage besteht immer aus Einbausatz und Anschluss-Satz

112002	(a) Einbausatz Typ Taifun Duo Einbautiefe 24 cm		1'162.00
112009	(b) Einbausatz Taifun, Taifun Duo aus Edelstahl, Einbautiefe 24 cm		1'399.00
112007	Anschluss-Satz Taifun Duo 3,4 kW runde Armatür mit 380 V Pumpe / Leistung 2,6 kW Leistungsaufnahme 3,4 kW		5'796.00
112043	(c) Flanschsatz für alle GSA Typ Taifun		109.00
112003	Flanschsatz aus V4A		249.00
112044	Einbaufansch mit Stehbolzen und Konterflansch für alle GSA Typ Taifun		382.00
112020	(d) Haltegriff für GSA Taifun, uni, runde Armatür		424.00

**ZUBEHÖR ZU GEGENSTROMANLAGE TAIFUN DUO** C

112030	(e) Winkelsatz 90° G 2½" zu Einbausatz		332.00
112047	(f) Pumpenkonsole für 1,5, 2,2 und 2,6 kW Pumpen		396.00
112024	(g) Massageschlauch Taifun Duo mit pulsierendem Wasserstrahl, inkl. Stopfen		659.00
112025	Massageschlauch Taifun Duo mit Stopfen		125.00
112045	(h) Blindplatte zu UNI, Taifun, Taifun Duo		180.00



Artikelnummer      Bezeichnung      Preis CHF

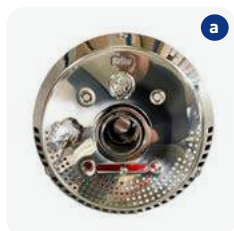

**EINZELTEILE ZU GEGENSTROMANLAGEN TAIFUN / TAIFUN DUO**

**C**

112-087	Schwingungsdämpfer für Pumpen (Lieferumfang 1 Stk.)	28.00
112040	Bogen 90° 2" IG	112.00
112-002	(a) Anschlussarmatur Taifun rund (nur Kopf) inkl. PN-Schalter	2'169.00
112-004	(b) Anschlussarmatur Taifun Duo rund (nur Kopf) inkl. PN-Schalter	2'722.00
112-201	Anschlussarmatur Taifun (Kopf rund) V4A inkl. Piezo-Schalter und Platine für Sensorschaltkasten	2'169.00
112-009	Anschlussarmatur Typ Taifun Duo (Kopf rund) V4A inkl. Piezo-Schalter und Platine für Sensorschaltkasten	2'694.00

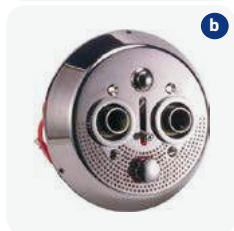

**EINZELTEILE ZU GEGENSTROMANLAGEN UNI / JUNIOR**

**C**

112043	Flanschsatz für Folienbecken UNI	109.00
112-000	(c) Anschlussarmatur UNI rund inkl. PN-Schalter	2'169.00
112-001	(d) Anschlussarmatur Junior rechteckig inkl. PN-Schalter	1'743.00
112048	Massageschlauch UNI/Junior	95.00

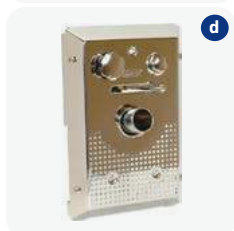
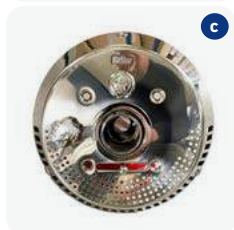

**INFO**

Auf Wunsch sind alle Anlagen auch in PN-Ausführung lieferbar.

Gegenstromanlagen Double-Jet



**INFO**  
 Weitere Wasserattraktionen von Fitstar wie Wasserpilz, Luftsprudelliegen, Schwallduschen, Wildwasserkandüsen etc. auf Anfrage.

Artikelnummer      Bezeichnung      Preis CHF

**GEGENSTROMANLAGE DOUBLE-JET** C

- starke 2,6 kW Pumpe erbringt eine Förderleistung von 60 m<sup>3</sup>/h auf 2 Düsen
- Bedienung mit Piezo-Schalter
- 2 Ansaugungen mit Siebdurchmesser Ø 280 mm
- Ansaugeschwindigkeit entspricht den Vorgaben der DIN 13451
- inkl. Schaltkasten

112145	Einbausatz Typ Double-Jet		1'686.00
112146	Anschluss-Satz Double-Jet 1 x 2,6 kW DS		3'731.00
112148	Flanschsatz Double-Jet		309.00
112147	Komplett-Satz Double-Jet 1 x 2,6 kW DS kompl. mit Einbauteilen, Stehbolzen und Konterring		5'269.00

**DÜSEN ZU GEGENSTROMANLAGEN DOUBLE-JET EINZELN** C

112162	Einstrahldüse		328.00
112161	Einbausatz zu GSA-Düse		387.00



Artikelnummer      Bezeichnung      Preis CHF

**MASSAGEANLAGE TYP STANDARD**  
inkl. Piezo-Schalter und Schaltkasten  
Speziell für betonierte WP's oder Sprudelbecken geeignet

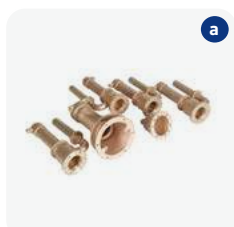

**4 MASSAGEDÜSEN** **C**

112097	(a) Einbausatz für 4 Düsen		1'937.00
112098	(b) Anschluss-Satz 4-fach 1,5 kW, 230 V		5'395.00
112091	Flanschsatz 4-fach komplett für Massageanlage		247.00

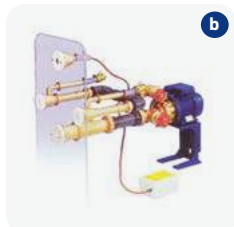

**6 MASSAGEDÜSEN** **C**

112126	Einbausatz für 6 Düsen		2'635.00
112128	Anschluss-Satz 6-fach 1,5 kW, 230 V		6'040.00
112092	Flanschsatz 6-fach komplett für Massageanlage		317.00



**EINZELTEILE STANDARD MASSAGEDÜSEN 7 m³/h** **C**

112135	(c) Einbausatz zu Massagedüse Standard		347.00
112-175	Flanschsatz für Massageanlage Standard		33.00
112004	Flanschsatz aus V4A		65.00



**EINZELTEILE STANDARD MASSAGEDÜSEN 7 m³/h** **C**

112134	(d) Einbausatz zu Massagedüse Standard		158.00
112136	(e) Massagedüse V4A mit Lenkstrahl (7 m³/h) G 1 ½"		158.00
112137	(f) Mehrlochdüse V4A (7 m³/h) G 1 ½"		180.00



Massageanlage Combi-Whirl



Artikelnummer      Bezeichnung      Preis CHF

**MASSAGEANLAGE COMBI-WHIRL Ø 160 MM**

- mit Pumpe, Massageplatte, Ansaugsieb
- mit Schalter und Schaltkasten
- ohne Verrohrungsmaterial, Schieber, usw.



**BODENMASSAGE 1 X 40 m³/h**

C

112099      (a) Rohbauteil komplett mit Fertigbauteil 2,2 kW           5'821.00

112100      Flanschsatz           177.00



**WANDMASSAGE 2-FACH 2 X 30 m³/h**

C

112101      (b) Rohbauteil komplett mit Fertigbauteil 2,6 kW           6'878.00

112102      Flanschsatz           240.00



**WANDMASSAGE 3-FACH 3 X 30 m³/h**

C

112103      (c) Rohbauteil komplett mit Fertigbauteil 4 kW           14'096.00

112104      Flanschsatz           364.00

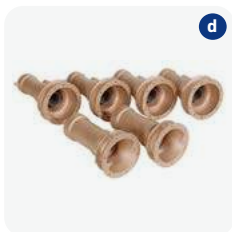

**WANDMASSAGE 4-FACH 4 X 30 m³/h**

C

112105      (d) Rohbauteil komplett mit Fertigbauteil 4 kW           14'619.00

112110      Flanschsatz           428.00



Massageanlage Combi-Whirl

Artikelnummer      Bezeichnung      Preis CHF



**EINZELTEILE ZU FITSTAR COMBI-WHIRL MASSAGEDÜSE**

**C**

112059	(a) Wandeinbaugehäuse mit Injektor Druckseite G 2" 30 m³/h			507.00
--------	---	--	--	--------

112058	(b) Bodeneinbaugehäuse 90° mit Injektor G 2" 40 m³/h			559.00
--------	---	--	--	--------



112057	(c) Massageplatte V4A Ø 160 mm mit 8 mm Bohrungen für Art. 112059 + 112058			220.00
--------	--	--	--	--------

112072	(d) Flanschsatz (pro Düse und pro Ansaugung)	 		63.00
--------	---	---	--	-------



071354	(e) Flanschsatz aus V4A (pro Düse oder pro Ansaugung)			107.00
--------	--	---	--	--------

112056	(f) Fitstar Luftansaugventil mit Schlauchschellen und Schlauchtülle ½" AG NW 19 (ohne Schlauch)			97.00
--------	---	--	--	-------





Artikelnummer      Bezeichnung      Preis CHF



**BRONZE-ANSAUGGEHÄUSE FÜR WASSERATTRAKTIONEN** C

071250	(a) Ansauggehäuse DN 65 aus Rotguss, kompl. mit Ansaugsieb V4A Ø 200 mm haarsicher, Anschlussgewinde 2½" IG		565.00
071248	(a) Ansauggehäuse DN 65 aus Rotguss, kompl. mit Ansaugsieb V4A Ø 280 mm haarsicher, Anschlussgewinde 2½" IG		651.00
071249	(a) Ansauggehäuse DN 65 aus Rotguss, kompl. mit Ansaugsieb V4A Ø 350 mm haarsicher, Anschlussgewinde 2½" IG		1'165.00
071251	(a) Ansauggehäuse DN 80 aus Rotguss, kompl. mit Ansaugsieb V4A Ø 350 mm haarsicher, PVC-Bundbuchse und Flansch DN 80		1'546.00
071254	(b) Folienflansch für Ansauggehäuse DN 65		60.00
071255	(b) Folienflansch für Ansauggehäuse DN 80		134.00
071354	(c) Flanschsatz aus V4A für Ansauggehäuse DN 65		107.00

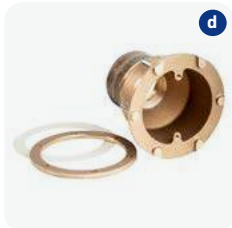

**BRONZE-ANSAUGGEHÄUSE FÜR WASSERATTRAKTIONEN** C

071258	(d) Ansauggehäuse DN 65 mit Stehbolzen aus Rotguss, ohne Ansaugsieb. Anschlussgewinde 2½" AG x 2" IG		439.00
--------	--	--	--------



**ANSAUGSIEB EINZELN ZU ANSAUGUNG** C

071-084	(e) Ansaugsieb Ø 200 mm V4A für Ansauggehäuse DN 65, 16,2 m³/h	144.00
071-086	(f) Ansaugsieb Ø 280 mm V4A für Ansauggehäuse DN 65, 31,9 m³/h	174.00
071-083	(f) Ansaugsieb Ø 350 mm V4A für Ansauggehäuse DN 65, 52,7 m³/h	818.00



TECHNISCHE DATEN			
Ansaugmenge nach DIN EN 13451	DN 65 / Ø 280 mm	DN 65 / Ø 350 mm	DN 80 / Ø 350 mm
Durchflussmenge bei v=0,5 m/s	31,9 m³/h	52,7 m³/h	52,7 m³/h
Haarausziehkraft bei v=0,5 m/s	5,0 N	4,0 N	4,0 N



Artikelnummer      Bezeichnung      Preis CHF



**LUFTSPRUDELSITZ 500 MM** C  
Ohne PN-Schalter und ohne Schaltkasten

112106	(a) Einbausatz Luftsprudelsitz 1-fach schmale Ausführung 40 m³/h		420.00
112107	Einbausatz Luftsprudelsitz 2-fach 80 m³/h		878.00
112109	(b) Anschluss-Satz kompl. zu Luftsprudelsitz 2-fach mit Abdeckblech und Gebläse 0,9 kW, 230 V		2'760.00



**ZUBEHÖR FÜR LUFTSPRUDELSITZ 500 MM** C



112052	Abdeckblech Luftsprudelsitz schmale Ausführung für 40 m³/h		504.00
--------	--	--	--------

**LUFTSPRUDELLIEGE** C  
Ganzkörper Massage für höchste Ansprüche. Ein Massageerlebnis der ganz exklusiven Art. Ohne Piezoschalter und Schaltkasten (muss separat bestellt werden).  
**WEDI-Block aus Polystyrol-Hartschaum für Luftsprudelliege:** L = 1745 mm, B = 725 mm (Nur Block, ohne Liege)  
Die Luftsprudelliegen von Hugo Lahme sind jetzt auch fertig montiert in einem Block erhältlich. Das bedeutet eine enorme Zeitersparnis an der Baustelle. Mehrere Blöcke können zu einer durchgehenden Sprudelbank zusammgebaut werden. Leicht, feuchteresistent und chlorwassergeeignet. Trägermaterial für Fliesen.  
**Ausführung für 2 oder 3 Liegen auf Anfrage.**



112186*	(c) Einbausatz für 1 Liege komplett mit PVC Schutzabdeckung, verrohrte Ringleitung sowie justierbarer Montagehilfe		4'953.00
112185*	(d) Anschlusssatz für 1 Liege komplett mit Abdeckplatten aus V4A und Seitenkanalverdichter 1,1 kW, DS inkl. Schalldämpfer		5'282.00
112187*	(e) WEDI-Block aus Polystyrol-Hartschaum für Luftsprudelliege		6'613.00
	Total inkl. WEDI-Block für 1 Liege		16'848.00



**ZUBEHÖR FÜR LUFTSPRUDELLIEGEN** C

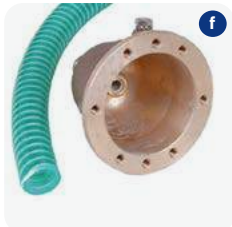

112082	(f) Einbautopf für PN + Piezo-Schalter		161.00
112157	(g) Piezo-Schalttereinsatz mit LED-Ring, 20 m Kabel		553.00
112149	Schaltkasten für Piezo-Schalter 1,1 - 1,5 kW, 400 V, 2,5 - 3,6 A		724.00
112008	Flanschsatz aus V4A		137.00

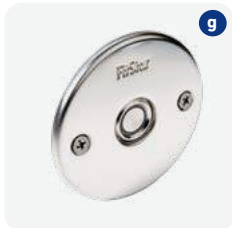

\*Nicht ab Lager lieferbar!

Artikelnummer      Bezeichnung      Preis CHF

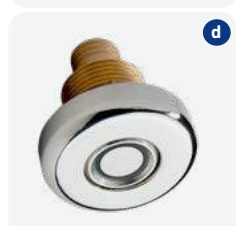
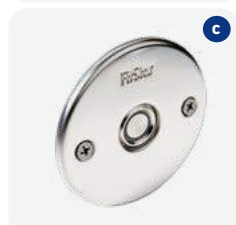
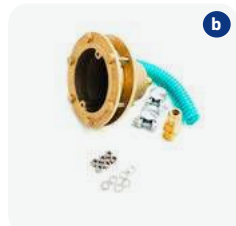

**PIEZO-SCHALTER** C

112082	(a) Einbautopf PN- und Piezo-Schalter		161.00
112085	(b) Einbautopf PN- und Piezo-Schalter für Fertigbecken mit Stehbolzen		237.00
112152	(c) Piezo-Schaltereinsatz mit LED-Ring, 5 m Kabel Ø aussen 110 mm		473.00
112157	(c) Piezo-Schaltereinsatz mit LED-Ring, 20 m Kabel Ø aussen 110 mm		553.00
112158	(c) Piezo-Schaltereinsatz mit LED-Ring, 5 m Kabel Ø aussen 133 mm		289.00
112081	Flanschsatz für Einbautopf PN- und Piezo-Schalter		53.00
112008	Flanschsatz aus V4A		137.00
112173	(d) Piezo-Schaltereinsatz mit LED-Ring, 5 m Kabel mit Kontermutter + Schlauchtülle NW 19 Ø aussen 58 mm, Achtung: mit Beckenhinterfüllung anwendbar!		519.00

**SCHALKASTEN ZU PIEZO-SCHALTER** C

112077	Schaltkasten für Piezo-Schalter 0,5 - 0,9 kW, 230 V, F4AT	372.00
112149	Schaltkasten für Piezo-Schalter 1,1 - 1,5 kW, 400 V, 2,5 - 3,6 A	724.00
112154	Schaltkasten für Piezo-Schalter 2,2 kW, 400 V, 4 - 6 A	724.00
112155	Schaltkasten für Piezo-Schalter 2,6 kW, 400 V, 5,5 - 8,5 A	724.00
112181	Schaltkasten für Piezo-Schalter Stern-Dreieck, Sanftanlauf, 4,0 kW, 400 V	2'590.00
112156	Elektronisches Schaltelement für bestehende PN-Schaltkasten	233.00
112176	Schaltkasten für Piezo-Schalter 3-Takt, 400 V zu Besgo Ventil, 2,6 kW, 5,5 - 8,5 A	746.00
112182	Schaltkasten für Piezo-Schalter 3-Takt, 400 V zu Besgo Ventil mit Stern-Dreieck, Sanftanlauf, 4,0 kW	2'518.00



Artikelnummer      Bezeichnung      Preis CHF



**PUMPEN** **C**

112-080	(a) Pumpe 1,1/1,5 kW, 20 m³/h, 2" 400 V 2,7 A	2'186.00
112-190	Pumpe 1,5/1,9 kW, 30 m³/h, 2" 230 V 9,5 A	2'526.00
112-076	Pumpe 2,2/2,8 kW, 48 m³/h, 2" 4,8 A (Uni, Junior)	2'207.00
112-078	Pumpe 2,6/3,4 kW, 60 m³/h, 2" 6,2 A (Taifun)	2'439.00
112-077	Pumpe 2,6/3,4 kW, 60 m³/h, 2½" 6,2 A (Taifun Duo)	2'446.00
112-094	Pumpe 2,6 kW, 400 V, Klebemuffe PVC Ø 75 mm	2'738.00
112-079*	Pumpe 4,0 kW, 120 m³/h, Sanftanlauf 8,6/5 A	5'434.00
112-082	(b) Pumpen Druckstutzen R 2" 90° für 2,2 kW Pumpen	114.00
112-083	(b) Pumpen Druckstutzen R 2" 90° für 2,6 kW Pumpen	114.00
112-084	Pumpen Druckstutzen R 2½" 90° für 2,6 kW Pumpen	137.00
112-081	(c) Pumpen Druck- und Saugstutzen Ø 90 mm für 4,0 kW und 5,5 kW Pumpen	114.00
112-087	Schwingungsdämpfer für Pumpen (Lieferumfang 1 Stk.)	28.00
112047	(d) Pumpenkonsole für 1,5, 2,2 und 2,6 kW Pumpen	396.00
112046	Pumpenkonsole für 4 und 5,5 kW Pumpen	391.00



**PNEUMATIK-SCHALTER** **C**



112082	(e) Einbautopf PN- und Piezo-Schalter		161.00
112085	Einbautopf PN- und Piezo-Schalter Fertigbecken mit Stehbolzen		237.00
112080	(f) PN-Schalter-Einsatz mit Blende V4A Ø 110 mm mit 5 m Schlauch		197.00
112087	(f) PN-Schalter-Einsatz mit Blende V4A Ø 133 mm mit 5 m Schlauch		239.00
112008	Flanschsatz aus V4A		137.00
112081	(g) Flanschsatz für PN + Piezo-Schalter		53.00
112-068	PN-Luftschlauch rot 7/4 x 1,5 mm, Rolle à 25 m		111.00
112-066	PN-Luftschlauch rot 7/4 x 1,5 mm		9.00/m



\*Muss mit Schaltkasten Sanftanlauf betrieben werden.



Artikelnummer      Bezeichnung      Preis CHF

**PNEUMATIKSCHALTKASTEN**

**C**

112071	PN-Schaltkasten für 0,75 kW, 230 V mit Motorschutzschalter, 4,5 - 7,5 A	671.00
112073	PN-Schaltkasten für 0,9 kW, 230 V ohne Motorschutz	337.00
112070	PN-Schaltkasten für 2,0 kW, 230 V, 7 - 12 A	671.00
112079	PN-Schaltkasten für 1,1 kW, 400 V, 2,4 - 3,6 A	671.00
112075	PN-Schaltkasten für 2,2 kW 400 V, 4 - 6 A (7322050)	671.00
112074	PN-Schaltkasten für 2,6 kW 400 V, 6 - 9 A (7322060)	671.00
112083	PN-Schaltkasten 4,0 kW, mit Stern-Dreieck, Sanftanlauf, 400 V, 4 - 6 A	2'439.00
112175	PN-Schaltkasten 3-Takt 2,2 kW 400 V, 4 - 6 A zu Besgo Ventil, für 2 Wasserattraktionen mit einer Pumpe	768.00
112174	PN-Schaltkasten 3-Takt 2,6 kW 400 V, 5,5 - 8,5 A zu Besgo Ventil, für 2 Wasserattraktionen mit einer Pumpe	768.00



**ERSATZTEILE**

**C**

112-069	(a) PN-Wandler DW 20	275.00
112-065	(b) PN-Wandler D 3P	328.00
112-176	(c) Schrittschalter/Stromstossrelais für 1 Pumpe	130.00



Artikelnummer      Bezeichnung      Preis CHF

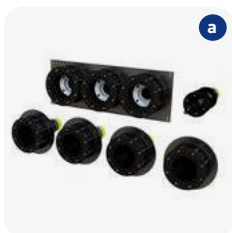

**GEGENSTROMANLAGE TRIVA**

Die neue und bestens erprobte Gegenstromanlage JetStream TriVA mit der innovativen FLAT-Stream-Technologie erzeugt eine flache, kraftvolle und gleichmässige Strömung knapp unter der Wasseroberfläche.

- für professionelles Training geeignet
- 150 m<sup>3</sup>/h und 225 m<sup>3</sup>/h Wasserleistung
- ruhigere Wasseroberfläche als bei herkömmlichen Gegenstromanlagen
- 3-Stufen-Bedienung über JetStream PIEZO, der neuen drucksensitiven Einknopf-Steuerung
- Seewasserbeständig, bis 3,5%



**GEGENSTROMANLAGE TRIVA 150 m<sup>3</sup>/h**

**C**

113072	(a) Rohbauteil TriVA Düse 3-Fach 150 m <sup>3</sup> /h 4x Ansaugung Wave 40, Piezo-Schalter		4'347.00
113181	(b) Rohbauteil TriVA V4A 150 m <sup>3</sup> /h 4x Ansaugung Wave 40, Piezo-Schalter		4'622.00
113073	(c) Fertigmontage TriVA Edelstahl V4A, Düse 3-Fach, 150 m <sup>3</sup> /h 4x Ansaugung Wave 40, Piezo-Schalter, Steuerung ohne Pumpen		5'417.00
113038	Flanschsatz TriVA 150 m <sup>3</sup> /h		1'158.00
113022	Flanschsatz TriVA 150 m <sup>3</sup> /h		751.00
113025	(d) Pumpe 3,5 kW, 400 V, 2½" AG, 75 m <sup>3</sup> /h, 6,3 A. Es müssen 2 Pumpen bestellt werden!		2'212.00



**GEGENSTROMANLAGE TRIVA 225 m<sup>3</sup>/h**

**C**

113033	(e) Rohbauteil TriVA Düse 3-Fach 225 m <sup>3</sup> /h 2x Ansaugung Wave 100, Piezo-Schalter		4'914.00
113182	(f) Rohbauteil TriVA V4A 225 m <sup>3</sup> /h 2x Ansaugung Wave 100, Piezo-Schalter		5'414.00
113034	(c) Fertigmontage TriVA Edelstahl V4A, Düse 3-Fach, 225 m <sup>3</sup> /h 2x Ansaugung Wave 100, Piezo-Schalter, Steuerung ohne Pumpen		5'730.00
113035	Flanschsatz TriVA 225 m <sup>3</sup> /h		1'394.00
113023	Flanschsatz TriVA 225 m <sup>3</sup> /h		956.00
113025	(d) Pumpe 3,5 kW, 400 V, 2½" AG, 75 m <sup>3</sup> /h, 6,3 A. Es müssen 3 Pumpen bestellt werden!		2'212.00



**ZUBEHÖR**

**C**

113049	(g) Wandkonsole für 3,5 kW Pumpe		703.00
--------	----------------------------------	--	--------





Artikelnummer      Bezeichnung      Preis CHF



**GEGENSTROMANLAGEN JETSTREAM PURO COMPACT**

Die puristische Gegenstromanlage mit der bewährten FLAT-Stream Technologie.

All In One-Lösung: Düse, Piezo-Schalter und Ansaugung in nur einem Bauteil.

Ruhigere Wasseroberfläche als bei herkömmlichen Gegenstromanlagen.

- flache Ausführung 300 x 500 x 20 mm
- ohne Luftbeimischung
- integrierter Piezo-Schalter
- Volumenstrom 65 m<sup>3</sup>/h bei 0,8 bar
- Anschlussspannung 400 V
- Seewasserbeständig, bis 3,5%



**GEGENSTROMANLAGE PURO COMPACT**

**C**

113241	(a) UWE Rohbauteil Puro Compact		1'427.00
113243	(b) UWE Rohbauteil Puro Compact		2'114.00
113240	UWE Fertigbauteil Puro V4A Compact inkl. Steuerung, ohne Pumpe 3,5 kW		2'483.00
113242	Flanschsatz		409.00
113024	(c) Pumpe 3,5 kW, 400 V, 2" AG, 65 m <sup>3</sup> /h, 6,3 A		2'092.00
113245	Flanschsatz		131.00



**ZUBEHÖR**

**C**

113049	(d) Wandkonsole für 3,5 kW Pumpe		703.00
113046	(e) Höhenverstellbare Bodenkonsole für 3,5 kW		699.00



Artikelnummer      Bezeichnung      Preis CHF



**GEGENSTROMANLAGEN VISA**

**C**

Die hochwertige neue Gegenstromanlage VISA besteht aus einem Hochleistungskunststoff und überzeugt durch ihre kompakte Bauform in einem edlen 2-farbigem Design, damit passt sie sich allen Grautönen des Beckens perfekt an. Sie ist ausgestattet mit einem beleuchteten Piezotaster und einer integrierten Ansaugung. Die VISA ist gemacht für jeden Beckentyp.

- Leistung 65 m<sup>3</sup>/h
- Volumenregulierung über die Düse
- zuschaltbare Luftbeimischung auf Piezo-Knopfdruck
- Wanddurchführung in ABS
- Material Frontblende ABS (silber gebürstet, schwarz)
- Blende 410 x 345 x 65 mm
- Piezotaster 7 m, optional 20 m
- Leistungsaufnahme 3,5 kW, 3 ~ 400 V



113224	(a) UWE Rohbauteil VISA aus ABS		410.00
--------	---------------------------------	--	--------

113225	UWE Fertigbauteil VISA ABS Frontblende, Beleuchteter Piezotaster 7 m Kabel, Steuerkasten, Pumpe 3,5 kW, 400 V, 2" AG, 65 m <sup>3</sup> /h, 6,3 A		3'949.00
--------	--	--	----------



113030	(b) Flanschsatz	 	177.00
--------	-----------------	---	--------

113031	(c) Flanschsatz		125.00
--------	-----------------	--	--------



114-2001996	UWE Umbausatz VISA, 400 V inkl. Schaltkasten. Passend zu ST2/3, ST200/300, Coco. Bestehende Pumpe kann verwendet werden.		2'072.00
-------------	---	--	----------

**ZUBEHÖR**

**C**



113060	(d) Griffpaar, silber		200.00
--------	-----------------------	---	--------

113061	(d) Griffpaar, silber	 	375.00
--------	-----------------------	---	--------

113048	(e) Massageschlauch		160.00
--------	---------------------	--	--------





Gegenstromanlagen PINO



Artikelnummer      Bezeichnung      Preis CHF



**GEGENSTROMANLAGEN PINO**

Zeitlose Gegenstromanlage PINO

- Edelstahlanlage mit integriertem Piezotaster und integrierter Ansaugung.
- gebürstete Blende V4A 1.4571
- schwenkbare Düse mit Anschlussmöglichkeit für Massageschlauch
- schaltbare Luftbeimischung über den Piezotaster, Leistung 65 m<sup>3</sup>/h 3 ~ 400 V

C

**UWE Fertigbauteil PINO:** Frontblende Edelstahl V4A, matt gebürstet, beleuchteter Piezo-Taster, 7 m Kabel, Steuerkasten, Pumpe 3,5 kW, 400 V, 3 ~, 65 m<sup>3</sup>/h, Entkopplungsschläuche für Druck- und Saugstutzen, Montagezubehör.



113000      (a) UWE Rohbauteil aus ABS      569.00

113227      UWE Fertigbauteil PINO      4'918.00



113228      (b) UWE Flanschsatz PINO             258.00

114-2002198      UWE Umbausatz PINO, 400 V, 3 ~, inkl. Steuerkasten und Halteflansch, passend zu ST4/ST400/Juno, PN. Bestehende Pumpe kann verwendet werden.      3'724.00



113041      (c) Massageschlauch 1,5 m      160.00

113047      (c) Massageschlauch 2,5 m      197.00



# Gegenstromanlagen JetStream PURO 1 + 2

Artikelnummer      Bezeichnung      Preis CHF



**GEGENSTROMSCHWIMM-DÜSE PURO SOLO, FÜR TREPPENEINBAU GEEIGNET** **C**

- flache Ausführung 209 x 209 x 10 mm
- ohne Luftbeimischung
- Volumenstrom 65 - 75 m<sup>3</sup>/h bei 0,8 bar
- Seewasserbeständig, bis 3,5%

113192	(a) Puro Solo Düse komplett inkl. Rohbauteil und Frontplatte		1'050.00
--------	--	--	----------

113184	Flanschsatz		151.00
--------	-------------	--	--------

113099	Flanschsatz		120.00
--------	-------------	--	--------

**ACHTUNG**  
 Komplette Düse exkl. Ansaugung, Pumpe, Drücker usw. Zubehör siehe Seite 352.

**KOMPLETTSATZ JETSTREAM PURO 2** **C**

Die spezielle Gegenstromanlage für den Einbau in Treppen bei Polyesterbecken. Die FLAT-Stream-Technologie erzeugt eine flache, kraftvolle und gleichmässige Strömung knapp unter der Wasseroberfläche.

- für senkrechte Treppenhöhe (ohne Radian gemessen) von mindestens 230 mm
- 2 Stk. Ansaugungen Wave 40, DIN-Konform, können im Rollladen-Schacht oder im Becken gegenüber den beiden Düsen eingebaut werden
- mit Piezo-Drücker und mit Piezo-Steuerkasten
- Pumpe 3,5 kW, 400 V, 75 m<sup>3</sup>/h
- Seewasserbeständig, bis 3,5%



**GEGENSTROMANLAGE PURO 2** **C**

113215	UWE Rohbauteil Puro 2 2x Puro-Düse, 1x Piezodrücker, 2x Wave 40		2'251.00
--------	--	--	----------



113216	(b) Fertigmontage Puro 2 mit Edelstahlblenden, ohne Pumpe, 2x Front-Blende Puro-Düse quadratisch, 1x Piezodrücker-Blende quadratisch, 2x Ansaugung-Blende quadratisch, 1x Piezo-Steuerkasten		2'670.00
--------	--	--	----------

113025	(c) Pumpe 3,5 kW, 400 V, 2 1/2" AG, 75 m <sup>3</sup> /h, 6,3 A		2'212.00
--------	---	--	----------



113217	Flanschsatz		709.00
--------	-------------	--	--------

113218	Flanschsatz		412.00
--------	-------------	--	--------

**ZUBEHÖR** **C**



113049	(d) Wandkonsole für 3,5 kW Pumpe		703.00
--------	----------------------------------	--	--------

113046	(e) Höhenverstellbare Bodenkonsole für 3,5 kW		699.00
--------	---	--	--------

Gegenstromanlagen JetStream Juno



Artikelnummer      Bezeichnung      Preis CHF



**GEGENSTROMANLAGEN JETSTREAM JUNO** **C**

- Aufnahmeleistung 3,5 kW
- Volumenstrom 60 m<sup>3</sup>/h bei 0,8 bar
- Schwenkdüse
- einstellbares Luftperlbad
- Ein-/Aus-Schalter in Pneumatikausführung / Piezo
- mit Steuerkasten
- Anschlussspannung 400 V



113000      (a) Rohbauteil aus ABS      569.00

113010      (b) Fertigbauteil aus ABS weiss ohne Pumpe 3,5 kW, PN-Schalter passend zu Rohbauteil ABS (113000)      2'276.00

113160      (c) Fertigbauteil aus ABS in Edelstahl-Design, PN-Schalter ohne Pumpe 3,5 kW, passend zu Rohbauteil ABS (113000)      2'443.00



113172      (d) Fertigbauteil aus Edelstahl V4A, Piezoschalter ohne Pumpe 3,5 kW, passend zu Rohbauteil ABS (113000)      3'199.00

113032      Flanschsatz        263.00

113037      Flanschsatz       120.00



113170      (e) Rohbauteil aus V4A       1'604.00

113171      Fertigbauteil aus Edelstahl V4A, Piezoschalter ohne Pumpe 3,5 kW, passend zu Rohbauteil V4A (113170)       3'199.00

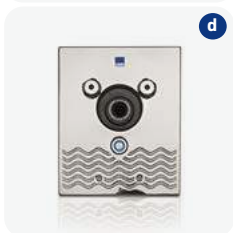

113024      (f) Pumpe 3,5 kW, 400 V, 2" AG, 65 m<sup>3</sup>/h, 6,3 A      2'092.00



Artikelnummer      Bezeichnung      Preis CHF



**ZUBEHÖR**

**C**

113049      (a) Wandkonsole für 3,5 kW Pumpe      703.00

113046      (b) Höhenverstellbare Bodenkonsole für 3,5 kW      699.00

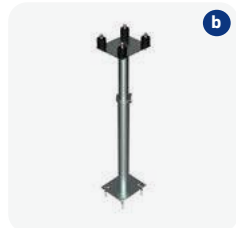

113044      (c) Griffpaar, weiss            177.00

113045      (c) Griffpaar weiss             382.00

113060      (d) Griffpaar, silber            200.00



113061      (d) Griffpaar silber             375.00

113041      (e) Massageschlauch 1,5 m      160.00

113047      (e) Massageschlauch 2,5 m      197.00

113043      (f) Massagedüse      51.00

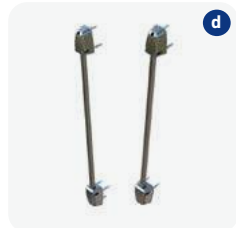

113175      (g) Haltegriff in V4A, Juno in V4A (113172 und 113171)            582.00



Artikelnummer      Bezeichnung      Preis CHF

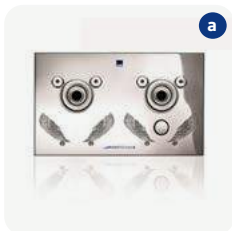

**GEGENSTROMANLAGEN BAMBO 2 / BAMBO 2 LUX**





- Aufnahmeleistung 3,5 kW
- Volumenstrom 75 m<sup>3</sup>/h bei 0,8 bar
- zwei Schwenkdüsen mit regelbarer Schubkraft
- einstellbares Luftperlbad
- Ein-/Aus-Schalter in Pneumatikausführung / Piezo
- Anschlussspannung 400 V



**BAMBO 2 OHNE BELEUCHTUNG**

**Bambo 2 in Ausführung ABS weiss oder mit Beleuchtung auf Anfrage.  
Bambo 2 in Ausführung Edelstahl V4A und Licht auf Anfrage.**









Artikelnummer	Bezeichnung	Preis CHF
113007	Rohbauteil aus ABS	1'867.00
113177	(a) Fertigbauteil aus Edelstahl V4A, PN-Schalter ohne Pumpe 3,5 kW, passend zu Rohbauteil ABS	3'822.00
113165	Flanschsatz  	584.00
113246	Flanschsatz 	313.00
113176*	Rohbauteil aus V4A 	2'867.00
113178*	(b) Fertigbauteil aus Edelstahl V4A, Piezo-Schalter ohne Pumpe 3,5 kW, passend zu Rohbauteil V4A 	4'038.00
113025	(c) Pumpe 3,5 kW, 400 V, 2½" AG, 75 m <sup>3</sup> /h, 6,3 A	2'212.00



**ZUBEHÖR**



Artikelnummer	Bezeichnung	Preis CHF
113050	Wandkonsole	736.00
113046	(d) Höhenverstellbare Bodenkonsole für 3,5 kW	699.00
113044	(e) Griffpaar, weiss 	177.00
113045	(e) Griffpaar weiss  	382.00
113060	Griffpaar, silber 	200.00
113061	Griffpaar silber  	375.00
113041	(f) Massageschlauch 1,5 m	160.00
113043	(g) Massagedüse	51.00



\*Nicht ab Lager lieferbar



# Massageanlage Libra



Artikelnummer      Bezeichnung      Preis CHF



**MASSAGEANLAGEN LIBRA 3, 4, 5**

- Aufnahmeleistung 3,5 kW
- Volumenstrom 40 m<sup>3</sup>/h / 50 m<sup>3</sup>/h / 60 m<sup>3</sup>/h
- 3, 4 oder 5 Wellnessdüsen: 10 - 12 m<sup>3</sup>/h pro Düse
- konstantes Luftperlbad
- Anschlussspannung 400 V
- mit Ansaugung 2x
- **ohne Schalter und Steuerung**



**LIBRA 3**



**C**

113054	(b) Rohbauteil aus ABS		1'496.00
113087	(a) Fertigbauteil mit Edelstahlblenden ohne Pumpe		1'122.00
113069	Flanschsatz	 	454.00
113084	Flanschsatz		506.00
113024	(c) Pumpe 3,5 kW, 400 V, 2" AG, 65 m <sup>3</sup> /h, 6,3 A		2'092.00
<b>Total ohne Flanschsatz</b>			<b>4'710.00</b>



**LIBRA 4**

**C**

113055	(e) Rohbauteil aus ABS		1'798.00
113088	(d) Fertigbauteil mit Edelstahlblenden ohne Pumpe		1'305.00
113070	Flanschsatz	 	557.00
113085	Flanschsatz		594.00
113024	(c) Pumpe 3,5 kW, 400 V, 2" AG, 65 m <sup>3</sup> /h, 6,3 A		2'092.00
<b>Total ohne Flanschsatz</b>			<b>5'195.00</b>



# Massageanlage Libra

Artikelnummer	Bezeichnung		Preis CHF
<div style="display: flex; align-items: center;">  <div style="margin-left: 10px;"> <p><b>LIBRA 5</b></p> </div> </div>			<b>C</b>
113056	(b) Rohbauteil aus ABS		2'114.00
113089	(a) Fertigbauteil mit Edelstahlblenden ohne Pumpe		1'459.00
113071	Flanschsatz	 	657.00
113086	Flanschsatz		683.00
113024	(c) Pumpe 3,5 kW, 400 V, 2" AG, 65 m <sup>3</sup> /h, 6,3 A		2'092.00
<b>Total ohne Flanschsatz</b>			<b>5'665.00</b>
<div style="display: flex; align-items: center;">  <div style="margin-left: 10px;"> <p><b>EINLOCH-MASSAGEDÜSE SOLO 10 - 12 m<sup>3</sup></b></p> <p>Kein Mensch ist wie der andere. Entsprechend unterschiedlich sind die Fragen nach der richtigen Platzierung einer Massagedüse in der Beckenwand. Die Antwort ist Libra. Die Düsen werden exakt dort platziert, wo Sie es gerne hätten. Zum Beispiel in der Höhe Ihres Nackens, Ihres Steissbeines oder Ihrer Knie.</p> <ul style="list-style-type: none"> <li>• Volumenstrom pro Düse 10 - 12 m<sup>3</sup>/h</li> <li>• mit autom. Luftansaugung</li> <li>• Düsen, Pumpen und Ansaugungen nach Wahl</li> <li>• alle Frontteile in Edelstahl</li> </ul> </div> </div>			<b>C</b>
113199	(e) Libra Solo Einlochdüse komplett rund inkl. Rohbauteil und Frontplatte 10 - 12 m <sup>3</sup> /h		479.00
113198*	(d) Libra Solo Einlochdüse komplett rund inkl. Rohbauteil 10 - 12 m <sup>3</sup> /h		1'297.00
113183	Flanschsatz zu Libra Düse	 	120.00
113029	Flanschsatz zu Libra Düse		88.00

\*Nicht ab Lager lieferbar



# Gegenschwimm- mit Massageanlage

Artikelnummer      Bezeichnung      Preis CHF



**KOMPLETTSATZ JETSTREAM JUNO/LIBRA 3** **C**

**Automatisch umschaltbare Anlage mit Besgo-Ventil.**

Mit nur einer Pumpe ist die Gegenschwimmanlage umschaltbar auf 3 Stk. Massagedüsen.  
Mit Piezo-Drücker von GSA einfach bedienbar.

**Die Technik - Ihr Vorteil:**

- nur 1 Technischacht notwendig
- 1 Pumpe für 2 Attraktionen
- Ansaugung erfolgt über Gegenschwimmanlage, dadurch entfällt eine zusätzliche Ansaugung
- mit Piezo-Steuerkasten
- Umstellung mit Besgo 3-Wege-Ventil
- mit bestehendem Piezo-Drücker von GSA JUNO wird automatisch zwischen Gegenschwimm- und Massagebetrieb umgeschaltet
- einfache Installation und Bedienung



**KOMPLETTSATZ JUNO/LIBRA 3 QUAD, V4A-BLENDEN** **C**



113210	(a) Rohbauteil JUNO/LIBRA 3			1'883.00
--------	-----------------------------	--	--	----------

113211	(b) Fertigmontage JUNO/LIBRA 3, ohne Pumpe, ohne Besgo-Ventil			4'879.00
--------	---	--	--	----------

113025	(c) Pumpe 3,5 kW, 400 V, 2½" AG, 75 m³/h, 6,3 A			2'212.00
--------	---	--	--	----------



083330	Besgo 3-Wege Ventil DN 65/ d 75 mm			1'065.00
--------	------------------------------------	--	--	----------

113212	Flanschsatz JUNO/LIBRA			629.00
--------	------------------------	--	--	--------

113213	Flanschsatz JUNO/LIBRA			434.00
--------	------------------------	--	--	--------



**ZUBEHÖR** **C**

113049	(d) Wandkonsole für 3,5 kW Pumpe			703.00
--------	----------------------------------	--	--	--------

113046	(e) Höhenverstellbare Bodenkonsole für 3,5 kW Pumpe			699.00
--------	---	--	--	--------



113041	(f) Massageschlauch 1,5 m			160.00
--------	---------------------------	--	--	--------

113043	Massagedüse			51.00
--------	-------------	--	--	-------





Artikelnummer	Bezeichnung		Preis CHF
<b>ANSAUGUNGEN SOLO</b>			<b>C</b>
113186	(a) Solo Ansaugung komplett rund Ø 300 mm Rohbauteil und Frontplatte max. 64 m³/h bei 0,5 m/sec		836.00
113187	(b) Solo Ansaugung Wave 40 komplett quadratisch 285 x 285 mm, Rohbauteil und Frontplatte max. 40 m³/h bei 0,5 m/sec		1'058.00
113174	Solo Ansaugung Wave 40 komplett quadratisch inkl. Robauteil. Frontplatte 285 x 285 mm, max. 40 m³/h bei 0,5 m/sec		1'078.00
113184	(c) Flanschsatz zu Ansaugung		151.00
113099	(d) Flanschsatz		120.00
<b>PUMPEN</b>			<b>C</b>
113026	(e) Pumpe 2,5 kW, 400 V, 2" AG, 44 m³/h, 4,6 A nicht selbstansaugend		1'985.00
113024	Pumpe 3,5 kW, 400 V, 2" AG, 65 m³/h, 6,3 A nicht selbstansaugend		2'092.00
113025	Pumpe 3,5 kW, 400 V, 2½" AG, 75 m³/h, 6,3 A nicht selbstansaugend		2'212.00
113201	(f) Pumpe 3,5 kW 400 V, 3-Phasen, Eingang 2½" AG, Ausgang 2" AG, selbstansaugend bis max. 3 m Höhe		2'730.00
113049	(g) Wandkonsole zu Pumpe 3,5 kW und 2,5 kW 2" AG		703.00
113050	Wandkonsole zu Pumpe 3,5 kW 2½" AG		736.00



Artikelnummer      Bezeichnung      Preis CHF



**PN- UND PIEZO-SCHALTER** **c**

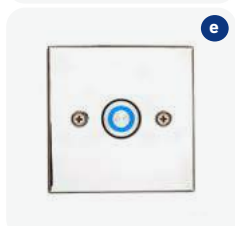

113057	(a) Rohbauteil PN- und Piezo-Schalter		240.00
113051	(b) Rohbauteil PN- und Piezo-Schalter		637.00
113150	Flanschsatz zu PN- und Piezo-Schalter (Artikel Nr. 113057)		105.00
113028	Flanschsatz zu PN- und Piezo-Schalter		63.00
113075	Fertigbauteil PN-Schalter, mit 10 m Schlauch, Blende V4A rund, ohne Steuerkasten		282.00
113222	(c) Fertigbauteil PN-Schalter, mit 10 m Schlauch, V4A quadratisch, ohne Steuerkasten		626.00
113077	PN-Steuerkasten für 2,5 KW: 4 - 6,3 A		704.00
113078	PN-Steuerkasten für 3,5 kW: 5,5 - 8 A		713.00
113173	(d) Fertigbauteil Piezo rund, mit 7 m Kabel, ohne Steuerkasten		562.00
113179	(d) Fertigbauteil Piezo rund, mit 20 m Kabel, ohne Steuerkasten		764.00
113168	(e) Fertigbauteil Piezo quadratisch, mit 7 m Kabel, ohne Steuerkasten		684.00
113166	(e) Fertigbauteil Piezo quadratisch, mit 20 m Kabel, ohne Steuerkasten		903.00
113167	(f) Piezo-Steuerkasten 3,5 KW, 400 V 1 Wasserattraktion, 1 Pumpe		916.00
113169	Piezo-Steuerkasten 3,5 KW, 400 V mit Zusatzfunktion für Besgo-Ventil für mehrere Attraktionen		1'391.00

**ACHTUNG**  
Besgo-Ventile finden Sie auf Seite 224.

# KAPITEL 11 | GEGENSCHWIMM-, MASSAGE- UND LUFTSPRUDELANLAGEN

## Luftsprudelplatte und Einhänge-Gegenstromanlagen



Artikelnummer      Bezeichnung      Preis CHF



### PERLA LUFT 40 - 60 m³/h

- für Bodensprudler, Luftsprudelsitze und Sprudelliegen
- Plattengrösse 50 x 30 cm
- die Perla Luft kann auch mit 30 m³/h Wasser betrieben werden für Fusssohlen-Massage

C

113230      (a) Rohbauteil für Luftsprudelplatte      900.00

113231      (b) Luftsprudelplatte V4A       734.00

113232      (c) Luftsprudelplatte V4A        734.00

113244      (d) Flanschsatz (für Art. Nr. 113231)       344.00

### INFO

Seitenkanalverdichter siehe Seite 100.  
Schalter und Steuerung siehe Seite 353.



### JETSTREAM TREVI

C

113082      Gegenstromanlage TREVI 400 V  
Aufnahmeleistung 2,5 kW, Volumenstrom 43 m³/h,  
Schwenkdüse mit regelbarer Schubkraft, konstantes Luftperlbad,  
bis 3% seewasserbeständig      4'320.00

113083\*      Gegenstromanlage TREVI 230 V  
Aufnahmeleistung 1,7 kW, Volumenstrom 40 m³/h,  
Schwenkdüse mit regelbarer Schubkraft, konstantes Luftperlbad,  
bis 3% seewasserbeständig      3'987.00



### ZUBEHÖR

C

113040      Massageschlauch      155.00

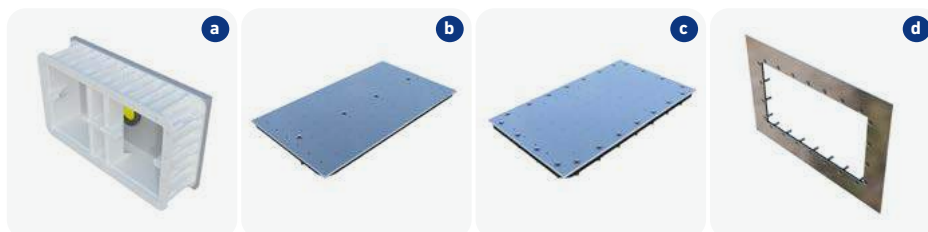

### TIPP

Montageanleitung beachten. In die Zuleitung vom Seitenkanalverdichter ist eine Rohrschleife zu legen, die mindestens 300 - 500 mm über dem Wasserspiegel liegen muss.

\*Nicht ab Lager lieferbar



**NACHRÜSTLÖSUNGEN**

Jedes Schwimmen braucht manchmal ein Upgrade.

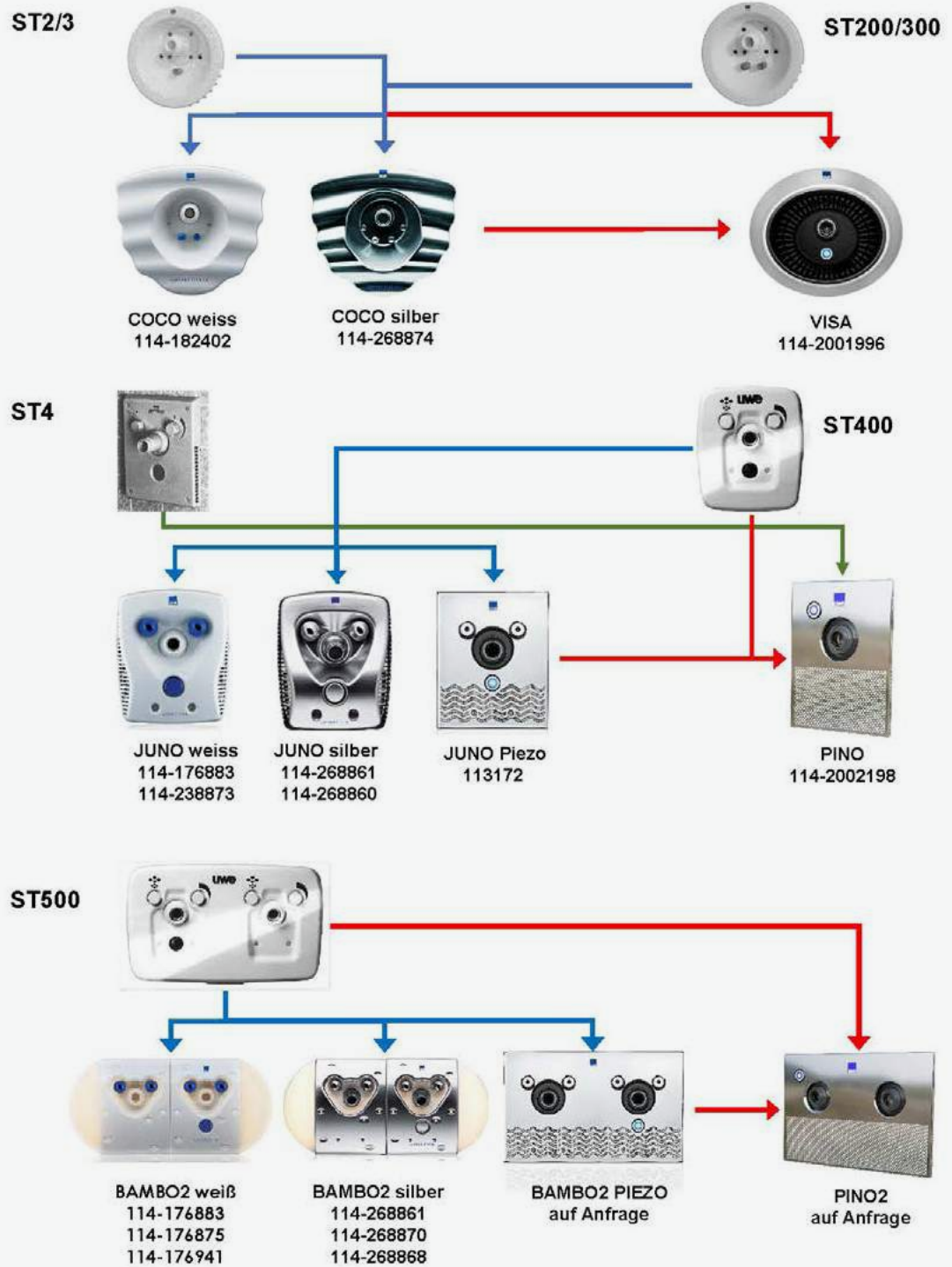



# Folien und Aufstellbecken

12



# ALIVE COLLECTION – EIN DÜNNES & RESITENTES DESIGN



**Die ALIVE-Serie, inspiriert durch Meditation, lädt zum vollen Genuss des Lebens ein. Lebensenergie und Reflexion bringen Schönheit in der Einfachheit hervor.**

**ALIVE steht für Vitalität, Freude und besondere Augenblicke.**

**RENOLIT ALKORPLAN**  
**ALIVE**  
Collection



**Chandra Grau**

Benannt nach der hinduistischen Gottheit Chandra, verkörpert die graue Poolfolie gelassene Schlichtheit des Mondlichts, in minimalistischer Ästhetik.



**Dhyana Blau**

Elegante helle und rostbraune Farbtöne, gleichzeitig modern und im Retro-Stil.

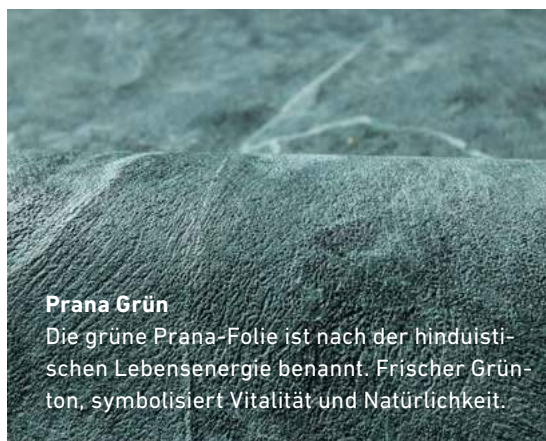

**Prana Grün**

Die grüne Prana-Folie ist nach der hinduistischen Lebensenergie benannt. Frischer Grünton, symbolisiert Vitalität und Natürlichkeit.





# RENOLIT – IHR SCHWIMMBAD IM SCHÖNSTEN KLEID



## Schöner können Vorteile für eine Schwimmbadfolie nicht daherkommen: Die ästhetischen RENOLIT ALKORPLAN Poolfolien überzeugen durch den einfachen Einbau und hundertprozentige Wasserdichtheit.

ALKORPLAN Poolfolien von RENOLIT sind gewebeverstärkt und lassen sich auf fast jedem Untergrund einbauen. Die neue Kollektion RELIEF gibt es in acht ansprechende Farben: Türkis, hellblau oder dunkelblau – welche Farbwirkung des Wassers gefällt Ihnen am besten?

Dank starker, mattierter Spezialbeschichtung bleiben die Folien ausserdem extrem lange sauber.



Weiss

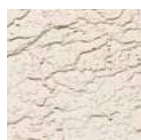

Sand

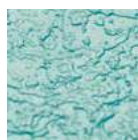

Türkis

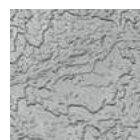

Hellgrau



Hellblau



Adriablau

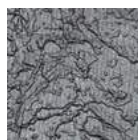

Dunkelgrau



Schwarz

### ÜBERBLICK ÜBER DIE HIGHLIGHTS



Artikelnummer    Bezeichnung    Stärke    Breite    Länge    VE    Preis CHF

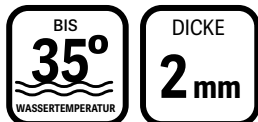

**ALKORPLAN VOGUE**

Von Designelementen inspirierte Oberfläche mit 3D Prägung und in 2 mm Stärke.  
Mit allen technischen Eigenschaften der TOUCH und zur einfachen Reinigung.

**ALKORPLAN VOGUE URBAN**

C

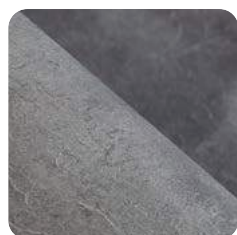

123136*	Alkorplan VOGUE Urban Rolle à 34,65 m <sup>2</sup>	2,0 mm	1,65 m	21,0 m	4 Rollen	2'600.00
123140	Alkorplan VOGUE Urban Rolle à 41,25 m <sup>2</sup>	2,0 mm	1,65 m	25,0 m	4 Rollen	3'100.00
123064	Nahtversiegelung Urban, 0,9 kg				6 Dosen	103.00

**ALKORPLAN VOGUE VINTAGE**

C



123137*	Alkorplan VOGUE Vintage Rolle à 34,65 m <sup>2</sup>	2,0 mm	1,65 m	21,0 m	4 Rollen	2'600.00
123141	Alkorplan VOGUE Vintage Rolle à 41,25 m <sup>2</sup>	2,0 mm	1,65 m	25,0 m	4 Rollen	3'100.00
123065	Nahtversiegelung Vintage, 0,9 kg				6 Dosen	103.00

**ALKORPLAN VOGUE SUMMER**

C



123138*	Alkorplan VOGUE Summer Rolle à 34,65 m <sup>2</sup>	2,0 mm	1,65 m	21,0 m	4 Rollen	2'600.00
123142	Alkorplan VOGUE Summer Rolle à 41,25 m <sup>2</sup>	2,0 mm	1,65 m	25,0 m	4 Rollen	3'100.00
123066	Nahtversiegelung Summer, 0,9 kg				6 Dosen	103.00

**ALKORPLAN VOGUE TROPICAL**

C



123139*	Alkorplan VOGUE Tropical Rolle à 34,65 m <sup>2</sup>	2,0 mm	1,65 m	21,0 m	4 Rollen	2'600.00
123143	Alkorplan VOGUE Tropical Rolle à 41,25 m <sup>2</sup>	2,0 mm	1,65 m	25,0 m	4 Rollen	3'100.00
123067	Nahtversiegelung Tropical, 0,9 kg				6 Dosen	103.00

**TIPP**

Stumpfschweissband  
für TOUCH und VOGUE  
Folie siehe Seite 364.

\*Nur solange Vorrat!



Artikelnummer      Bezeichnung      Stärke      Breite      Länge      VE      Preis CHF

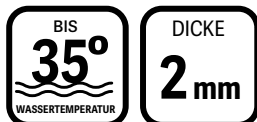

**ALKORPLAN TOUCH**

TOUCH ist die stärkste und widerstandsfähigste von der Natur inspirierte Folie auf dem Markt. Sie ist exklusiv bedruckt und hat eine 3D-Gravur, die sie einzigartig aussehen lässt und sich aussergewöhnlich anfühlt.

**ALKORPLAN TOUCH ORIGIN «GRANITSTEIN EFFEKT»**

**C**



123134*	Alkorplan TOUCH Origin Rolle à 34,65 m <sup>2</sup>	2,0 mm	1,65 m	21,0 m	4 Rollen	2'600.00
123225	Alkorplan TOUCH Origin Rolle à 41,25 m <sup>2</sup>	2,0 mm	1,65 m	25,0 m	4 Rollen	3'100.00
123187	Nahtversiegelung Origin, 0,9 kg				6 Dosen	103.00

**ALKORPLAN TOUCH VANITY «WEISSER MARMOR EFFEKT»**

**C**

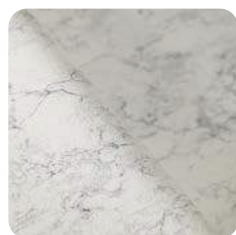

123125*	Alkorplan TOUCH Vanity Rolle à 34,65 m <sup>2</sup>	2,0 mm	1,65 m	21,0 m	4 Rollen	2'600.00
123222	Alkorplan TOUCH Vanity Rolle à 41,25 m <sup>2</sup>	2,0 mm	1,65 m	25,0 m	4 Rollen	3'100.00
123044	Nahtversiegelung Vanity, 0,9 kg				6 Dosen	103.00

**ALKORPLAN TOUCH SUBLIME «TRAVERTIN MARMOR EFFEKT»**

**C**



123126*	Alkorplan TOUCH Sublime Rolle à 34,65 m <sup>2</sup>	2,0 mm	1,65 m	21,0 m	4 Rollen	2'600.00
123223	Alkorplan TOUCH Sublime Rolle à 41,25 m <sup>2</sup>	2,0 mm	1,65 m	25,0 m	4 Rollen	3'100.00
123047	Nahtversiegelung Sublime, 0,9 kg				6 Dosen	103.00

**ALKORPLAN TOUCH PRESTIGE «VULKANISCHER GESTEIN EFFEKT»**

**C**



123127*	Alkorplan TOUCH Prestige Rolle à 34,65 m <sup>2</sup>	2,0 mm	1,65 m	21,0 m	4 Rollen	2'600.00
123224	Alkorplan TOUCH Prestige Rolle à 41,25 m <sup>2</sup>	2,0 mm	1,65 m	25,0 m	4 Rollen	3'100.00
123049	Nahtversiegelung Prestige, 0,9 kg				6 Dosen	103.00

\*Nur solange Vorrat!



Artikelnummer	Bezeichnung	Stärke	Breite	Länge	VE	Preis CHF
<b>ALKORPLAN TOUCH AUTHENTIC «SANDSTEIN EFFEKT»</b>						<b>C</b>
123122*	Alkorplan TOUCH Authentic Rolle à 34,65 m <sup>2</sup>	2,0 mm	1,65 m	21,0 m	4 Rollen	2'600.00
123220	Alkorplan TOUCH Authentic Rolle à 41,25 m <sup>2</sup>	2,0 mm	1,65 m	25,0 m	4 Rollen	3'100.00
123059	Nahtversiegelung Authentic, 0,9 kg				6 Dosen	103.00
<b>ALKORPLAN TOUCH RELAX «GOLDENER SAND EFFEKT»</b>						<b>C</b>
123123*	Alkorplan TOUCH Relax Rolle à 34,65 m <sup>2</sup>	2,0 mm	1,65 m	21,0 m	4 Rollen	2'600.00
123221	Alkorplan TOUCH Relax Rolle à 41,25 m <sup>2</sup>	2,0 mm	1,65 m	25,0 m	4 Rollen	3'100.00
123058	Nahtversiegelung Relax, 0,9 kg				6 Dosen	103.00
<b>ALKORPLAN TOUCH ELEGANCE «SCHIEFER EFFEKT»</b>						<b>C</b>
123135*	Alkorplan TOUCH Elegance Rolle à 34,65 m <sup>2</sup>	2,0 mm	1,65 m	21,0 m	4 Rollen	2'600.00
123226	Alkorplan TOUCH Elegance Rolle à 41,25 m <sup>2</sup>	2,0 mm	1,65 m	25,0 m	4 Rollen	3'100.00
123057	Nahtversiegelung Elegance, 0,9 kg				6 Dosen	103.00
<b>ALKORPLAN STUMPFSCHEISSBAND</b>						<b>C</b>
123210	Alkorplan Stumpfschweissband, 20 m für TOUCH und VOGUE-Folie					358.00

\*Nur solange Vorrat!





Artikelnummer    Bezeichnung    Stärke    Breite    Länge    VE    Preis CHF

**ALKORPLAN ALIVE**

Die Renolit Alkorplan ALIVE Collection ist die brandneue gewebeverstärkte Membrane aus dem Hause Renolit. Mit 3 Designs hat diese neue Kollektion die gleichen Hauptmerkmale wie die seit über vielen Jahren beliebten Premium-Kollektionen VOGUE und TOUCH (lackiert, Rutschfestigkeit der Klasse C), mit einer Dicke von 1,65 mm.

**ALKORPLAN ALIVE PRANA**

**C**



123200	Alkorplan ALIVE PRANA Rolle à 41,25 m <sup>2</sup>	1,65 mm	1,65 m	25,0 m	8 Rollen	2'410.00
123203	Nahtversiegelung PRANA, 0,9 kg				6 Dosen	103.00

**ALKORPLAN ALIVE DHYANA**

**C**



123201	Alkorplan ALIVE DHYANA Rolle à 41,25 m <sup>2</sup>	1,65 mm	1,65 m	25,0 m	8 Rollen	2'410.00
123204	Nahtversiegelung DHYANA, 0,9 kg				6 Dosen	103.00

**ALKORPLAN ALIVE CHANDRA**

**C**



123202	Alkorplan ALIVE CHANDRA, Rolle à 41,25 m <sup>2</sup>	1,65 mm	1,65 m	25,0 m	8 Rollen	2'410.00
123205	Nahtversiegelung CHANDRA, 0,9 kg				6 Dosen	103.00



Artikelnummer	Bezeichnung	Stärke	Breite	Länge	VE	Preis CHF
---------------	-------------	--------	--------	-------	----	-----------

**ALKORPLAN RELIEF**

Klassische Farben mit eleganter Optik. Poolfolie mit einzigartiger eleganter Oberfläche und 1,8 mm Stärke. Mattierte Spezialbeschichtung für saubere Flächen und leichte Reinigung.

**ALKORPLAN RELIEF HELLBLAU**

**C**



123087	Alkorplan RELIEF Hellblau Rolle à 41,25 m <sup>2</sup>	1,8 mm	1,65 m	25,0 m	8 Rollen	1'990.00
123015	Nahtversiegelung Hellblau, 0,9 kg				6 Dosen	70.00

**ALKORPLAN RELIEF ADRIABLAU**

**C**



123088	Alkorplan RELIEF Adriablau, Rolle à 41,25 m <sup>2</sup>	1,8 mm	1,65 m	25,0 m	8 Rollen	1'990.00
123014	Nahtversiegelung Adriablau, 0,9 kg				6 Dosen	70.00

**ALKORPLAN RELIEF WEISS**

**C**



123089	Alkorplan RELIEF Weiss Rolle à 41,25 m <sup>2</sup>	1,8 mm	1,65 m	25,0 m	8 Rollen	1'990.00
123016	Nahtversiegelung Weiss, 0,9 kg				6 Dosen	70.00

**ALKORPLAN RELIEF SAND**

**C**



123090	Alkorplan RELIEF Sand Rolle à 41,25 m <sup>2</sup>	1,8 mm	1,65 m	25,0 m	8 Rollen	1'990.00
123039	Nahtversiegelung Sand, 0,9 kg				6 Dosen	70.00

**ALKORPLAN RELIEF HELLGRAU**

**C**



123091	Alkorplan RELIEF Hellgrau Rolle à 41,25 m <sup>2</sup>	1,8 mm	1,65 m	25,0 m	8 Rollen	1'990.00
123040	Nahtversiegelung Hellgrau, 0,9 kg				6 Dosen	70.00



Artikelnummer	Bezeichnung	Stärke	Breite	Länge	VE	Preis CHF
---------------	-------------	--------	--------	-------	----	-----------

**ALKORPLAN RELIEF DUNKELGRAU**

**C**

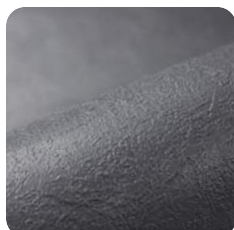

123092	Alkorplan RELIEF Dunkelgrau, Rolle à 41,25 m <sup>2</sup>	1,8 mm	1,65 m	25,0 m	8 Rollen	1'990.00
123077	Nahtversiegelung Dunkelgrau, 0,9 kg				6 Dosen	70.00

**ALKORPLAN RELIEF TÜRKIS**

**C**



123093	Alkorplan RELIEF Türkis Rolle à 41,25 m <sup>2</sup>	1,8 mm	1,65 m	25,0 m	8 Rollen	1'990.00
123017	Nahtversiegelung Türkis, 0,9 kg				6 Dosen	70.00

**ALKORPLAN RELIEF SCHWARZ**

**C**

NEU



123094	Alkorplan RELIEF Schwarz Rolle à 41,25 m <sup>2</sup>	1,8 mm	1,65 m	25,0 m	8 Rollen	1'990.00
123018	Nahtversiegelung Schwarz, 0,9 kg				6 Dosen	70.00





Artikelnummer      Bezeichnung      Stärke      Breite      Länge      VE      Preis CHF

**ALKORPLAN 2000 – UNIFARBEN AUS PVC-P**

UV-stabilisiert, nicht bitumenbeständig, mit PES-Gewebeeinlage, acrylveredelte Oberfläche – 1,5 mm stark, nur in ganzen Rollen lieferbar. Rollenlänge 25 m, Rollenbreite 1,65 oder 2,05 m, Folienstärke 1,5 mm, nur heissluftverschweisbar. Darf nicht für Fischteiche verwendet werden!  
Als Trittschutzfolie für Stufen nutzen Sie bitte die passende Farbe Renolit Alkorplan RELIEF.



**ALKORPLAN 2000 ADRIABLAU**

**C**

123000	Alkorplan 2000 Adriablau Rolle à 41,25 m <sup>2</sup>	1,5 mm	1,65 m	25,0 m	8 Rollen	1'585.00
123001	Alkorplan 2000 Adriablau Rolle à 51,25 m <sup>2</sup>	1,5 mm	2,05 m	25,0 m	8 Rollen	1'967.00
123081*	Trittschutzfolie 2000 Adriablau Rolle à 20,8 m <sup>2</sup>	1,8 mm	1,65 m	12,6 m	10 Rollen	1'185.00
123014	Nahtversiegelung Adriablau, 0,9 kg				6 Dosen	70.00



**ALKORPLAN 2000 HELLBLAU**

**C**

123002	Alkorplan 2000 Hellblau Rolle à 41,25 m <sup>2</sup>	1,5 mm	1,65 m	25,0 m	8 Rollen	1'585.00
123003	Alkorplan 2000 Hellblau Rolle à 51,25 m <sup>2</sup>	1,5 mm	2,05 m	25,0 m	8 Rollen	1'967.00
123015	Nahtversiegelung Hellblau, 0,9 kg				6 Dosen	70.00



**ALKORPLAN 2000 WEISS**

**C**

123004	Alkorplan 2000 Weiss Rolle à 41,25 m <sup>2</sup>	1,5 mm	1,65 m	25,0 m	8 Rollen	1'585.00
123005	Alkorplan 2000 Weiss Rolle à 51,25 m <sup>2</sup>	1,5 mm	2,05 m	25,0 m	8 Rollen	1'967.00
123016	Nahtversiegelung Weiss, 0,9 kg				6 Dosen	70.00

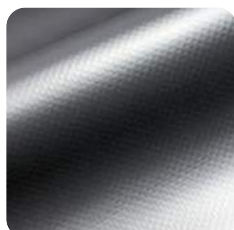

**ALKORPLAN 2000 SCHWARZ**

**C**

123012	Alkorplan 2000 Schwarz Rolle à 41,25 m <sup>2</sup>	1,5 mm	1,65 m	25,0 m	8 Rollen	1'585.00
123018	Nahtversiegelung Schwarz, 0,9 kg				6 Dosen	70.00

\*Nur solange Vorrat!





Artikelnummer	Bezeichnung	Stärke	Breite	Länge	VE	Preis CHF
<b>ALKORPLAN 2000 TÜRKIS</b>						<b>C</b>
123006	Alkorplan 2000 Türkis Rolle à 41,25 m <sup>2</sup>	1,5 mm	1,65 m	25,0 m	8 Rollen	1'585.00
123007	Alkorplan 2000 Türkis Rolle à 51,25 m <sup>2</sup>	1,5 mm	2,05 m	25,0 m	8 Rollen	1'967.00
123082*	Trittschutzfolie 2000 Türkis Rolle à 20,8 m <sup>2</sup>	1,8 mm	1,65 m	12,6 m	10 Rollen	1'185.00
123017	Nahtversiegelung Türkis, 0,9 kg				6 Dosen	70.00



<b>ALKORPLAN 2000 SAND</b>						<b>C</b>
123008	Alkorplan 2000 Sand Rolle à 41,25 m <sup>2</sup>	1,5 mm	1,65 m	25,0 m	8 Rollen	1'585.00
123009	Alkorplan 2000 Sand Rolle à 51,25 m <sup>2</sup>	1,5 mm	2,05 m	25,0 m	8 Rollen	1'967.00
123039	Nahtversiegelung Sand, 0,9 kg				6 Dosen	70.00

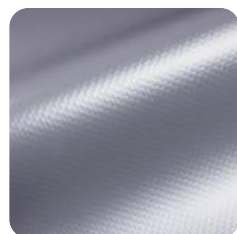

<b>ALKORPLAN 2000 HELLGRAU</b>						<b>C</b>
123010	Alkorplan 2000 Hellgrau Rolle à 41,25 m <sup>2</sup>	1,5 mm	1,65 m	25,0 m	8 Rollen	1'585.00
123011	Alkorplan 2000 Hellgrau Rolle à 51,25 m <sup>2</sup>	1,5 mm	2,05 m	25,0 m	8 Rollen	1'967.00
123040	Nahtversiegelung Hellgrau, 0,9 kg				6 Dosen	70.00

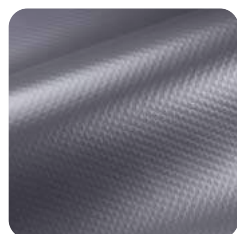

<b>ALKORPLAN 2000 DUNKELGRAU</b>						<b>C</b>
123075	Alkorplan 2000 Dunkelgrau, Rolle à 41,25 m <sup>2</sup>	1,5 mm	1,65 m	25,0 m	8 Rollen	1'585.00
123074	Alkorplan 2000 Dunkelgrau Rolle à 51,25 m <sup>2</sup>	1,5 mm	2,05 m	25,0 m	8 Rollen	1'967.00
123077	Nahtversiegelung Dunkelgrau, 0,9 kg				6 Dosen	70.00

\*Nur solange Vorrat!

# Alkorplan NATURAL POOL



Artikelnummer	Bezeichnung	Stärke	Breite	Länge	VE	Preis CHF
---------------	-------------	--------	--------	-------	----	-----------

### ALKORPLAN NATURAL POOL

Renolit Alkorplan NATURAL POOL ist eine verstärkte Poolfolie, die speziell für die Auskleidung von Bio-Schwimmteichen entwickelt wurde. Sie ist garantiert wasserdicht und wird ohne Biozide oder Fungizide hergestellt, um vollständig mit Pflanzen und Wasserlebewesen kompatibel zu sein. Die Farben hellgrau und khaki sind oberflächenbeschichtet, schwarz und dunkelgrau sind unlackiert.



### ALKORPLAN NATURAL POOL SCHWARZ

D

123191*	Alkorplan NATURAL POOL Schwarz, Rolle à 41 m <sup>2</sup>	1,5 mm	2,05 m	20,0 m	4 Rollen	940.00
---------	---	--------	--------	--------	----------	--------



### ALKORPLAN NATURAL POOL DUNKELGRAU

D

123192*	Alkorplan NATURAL POOL Dunkelgrau, Rolle à 41 m <sup>2</sup>	1,5 mm	2,05 m	20,0 m	4 Rollen	940.00
---------	--	--------	--------	--------	----------	--------



### ALKORPLAN NATURAL POOL HELLGRAU

D

123193*	Alkorplan NATURAL POOL Hellgrau, Rolle à 41 m <sup>2</sup>	1,5 mm	2,05 m	20,0 m	4 Rollen	940.00
---------	--	--------	--------	--------	----------	--------



### ALKORPLAN NATURAL POOL KHAKI

D

123194*	Alkorplan NATURAL POOL Khaki, Rolle à 41 m <sup>2</sup>	1,5 mm	2,05 m	20,0 m	4 Rollen	940.00
---------	---	--------	--------	--------	----------	--------

## INFO

Für die Alkorplan NATURAL POOL Folien benötigt es keine Nahtversiegelung zur Abdichtung. Diese dient lediglich der Optik.

## ACHTUNG

Siehe Details betr. Bestellung/Lieferbedingungen.

\*Nicht ab Lager lieferbar!

Frachtpauschale von CHF 300.00 für separate Bestellung bei Renolit (Spanien) unabhängig davon ob die Frachtfreigrenze von CHF 3'000.00 erreicht wird.





Artikelnummer	Bezeichnung	Stärke	Breite	Länge	VE	Preis CHF
<b>ALKORPLAN MARKIERSTREIFEN</b>						<b>C</b>
123132	Markierstreifen schwarz Dicke 1,5 mm		0,25 m	25,0 m		480.00



<b>UNTERLAGSVLIES 300/400 GR, ANTIMIKROBIELL BEHANDELT, WEISS, SCHNURGERADE, BOHRMASCHINENFEST</b>						<b>A</b>
Unterlagsvlies 300 gr Abnahme ganze Rollen						
123051	Rolle (82,5 m <sup>2</sup> )		1,65 m	50,0 m		710.00
123050	Rolle (100 m <sup>2</sup> )		2,00 m	50,0 m		860.00
Unterlagsvlies 400 gr Abnahme ganze Rollen						
123052	Rolle (41,75 m <sup>2</sup> )		1,65 m	25,0 m		476.00
123053	Rolle (50 m <sup>2</sup> )		2,00 m	25,0 m		570.00



<b>ALKORPLAN POLYPROPYLEN-VLIES 400 GR, ANTIBAKTERIELLE WIRKUNG, HELLBLAU</b>						<b>C</b>
Unterlagsvlies 400 gr Abnahme ganze Rollen						
123211	Rolle (75 m <sup>2</sup> )		1,50 m	50,0 m		738.00
123213	Rolle (100 m <sup>2</sup> )		2,00 m	50,0 m		983.00

Artikelnummer	Bezeichnung	Preis CHF
<b>ZUBEHÖR</b>		<b>C</b>
123038	(a) ALKORPLUS Sanitizer (Desinfektion), Flasche à 1 l	78.30
123046	ALKORCLEAN Reiniger, Flasche à 1 l Entfettender Reiniger zur regelmässigen Beseitigung von Schmutz- und Fettansammlungen an der Wasserlinie.	35.50
123215	(b) ALKORPLUS MEK - Lösemittel	45.50
123034	(c) ALKORPLUS THF - Quellschweissmittel, Dose à 1 l auch einsetzbar als Verdünner für Nahtversiegelungen	49.30
123214	(d) ALKORGLUE Kontaktkleber, 5 kg Als Kontaktkleber beide Seiten (Folie/Vlies und Untergrund) einstreichen, antrocknen und innerhalb 60 Minuten zusammenfügen. Ideal in Rinnen, Rolloschacht oder an Infinitykanten.	156.80
123062	(e) ALKORGLUE Kontaktkleber, 20 kg runder Eimer Als Kontaktkleber beide Seiten (Folie/Vlies und Untergrund) einstreichen, antrocknen und innerhalb 60 Minuten zusammenfügen. Ideal in Rinnen, Rolloschacht oder an Infinitykanten.	420.30
123216	(f) ALKORGLUE Vlieskleber, 20 kg runder Eimer OHNE Lösemittel, deshalb auch zur direkten Befestigung von Vlies auf Styroporsteinen oder Isolierungen aber auch auf Beton einsetzbar. NICHT wärmeaktivierbar und NICHT zum Kontaktkleben geeignet.	362.20
123036	ALKORPLUS Metallionenbinder, Flasche à 1 l	71.10
123037	(g) Dosierflaschenset für die Nahtversiegelung (5 Flaschen und 20 Düsen)	110.30
123210	(h) ALKORPLAN Stumpfschweissband, 20 m für Touch-Folie	358.00
123033	(i) Folienverbundblech 1,0 x 2,0 m	162.50



Artikelnummer	Bezeichnung	Preis CHF
<b>ZUBEHÖR</b>		<b>C</b>
123104	(a) Verbundblech, Aussenwinkel 50 x 50 x 2000 mm	35.00
123105	(b) Verbundblech, Innenwinkel 50 x 50 x 2000 mm	35.00
123106	(c) Verbundblech, Aussenwinkel 70 x 30 x 2000 mm	35.00
123107	(d) Verbundblech, Randabschluss 50 x 10 x 2000 mm	27.00
123108	(e) Verbundblech, Randabschluss 70 x 20 x 10 x 2000 mm	40.00
123109	(f) Verbundblech, Randabschluss 70 x 15 x 2000 mm	35.00
123115	(f) Verbundblech, Randabschluss 81 x 19 x 2000 mm	35.00
123063	(g) Spreiznieten Renolit (100 Stk.)	95.00
123056	(h) ALKORPLUS Kederband für Profilschiene, Rolle à 25 m Dicke 1,5 mm, Breite 9 mm	55.00

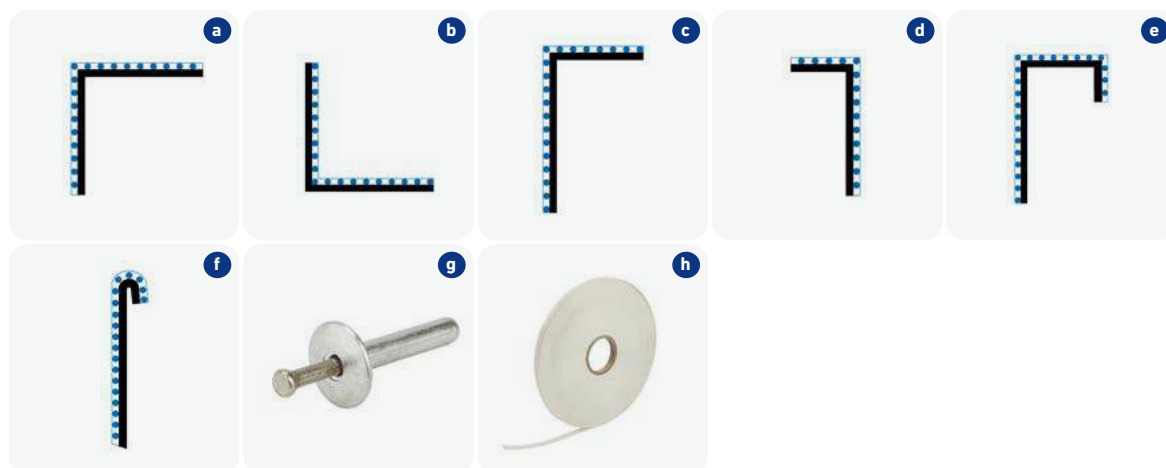

Artikelnummer      Bezeichnung      Preis CHF

**STAHLWANDBECKEN «DAS EINSTEIGER SCHWIMMBAD»**

Wer träumt nicht vom eigenen Pool im Garten? Egal ob gross oder klein, da ist für jeden etwas dabei. Mit einem Vogue Stahlwandbecken kann der Einstieg in die Schwimmbadwelt starten.

Diese Becken sind ideal für den Heimwerker und können einfach und schnell, frei als Aufstellbecken, im Garten aufgestellt werden. Aufgrund der selbsttragenden Konstruktion wird keine Betonplatte benötigt, sofern der Aufstellungsort ein gewachsener Untergrund ist.

Nicht nur die starke Stahlwand (ca. 0,4 mm) sondern auch die winterfeste Innenfolie (ca. 0,4 mm Wand/Boden) ermöglichen die Verwendung das ganze Jahr über. Ein Abbau im Winter ist nicht nötig. Der extra breite Handlauf und die massive seitliche Stützenkonstruktion sorgen für mehr Sicherheit und jahrelange Freude mit diesem Pool. Im Lieferumfang ist das Ausstattungspaket mit einem Skimmer und einer Einlaufdüse.



**STAHLWANDBECKEN DISCOVERY**  
Stahlwand Aussenfarbe beige

C

125000	(a) Stahlwandbecken Discovery rund 4,57 x 1,32 m inkl. Ausstattungspaket 125118 (Inhalt ca. 21'000 l)	4'891.00
--------	---	----------



125001	(a) Stahlwandbecken Discovery rund 5,49 x 1,32 m inkl. Ausstattungspaket 125118 (Inhalt ca. 31'000 l)	5'555.00
--------	---	----------

**STAHLWANDBECKEN DISCOVERY**  
Stahlwand Aussenfarbe beige

C

125010*	(b) Stahlwandbecken Discovery oval 7,11 x 3,66 x 1,32 m inkl. Ausstattungspaket 125118 (Inhalt ca. 30'000 l)	8'789.00
---------	--	----------



\*Nur solange Vorrat!



Artikelnummer	Bezeichnung	Preis CHF
<p><b>STAHLWANDBECKEN PANAMA-SAND</b> Stahlwand Aussenfarbe sand <span style="float: right;"><b>C</b></span></p>		
125003	(a) Stahlwandbecken Panama-Sand rund 3,66 x 1,32 m inkl. Ausstattungspaket 125118 (Inhalt ca. 13'000 l)	3'411.00
125002	(a) Stahlwandbecken Panama-Sand rund 4,57 x 1,32 m inkl. Ausstattungspaket 125118 (Inhalt ca. 21'000 l)	4'178.00
<p><b>STAHLWANDBECKEN GEMINI-SILVERMIST</b> Stahlwand Aussenfarbe silber <span style="float: right;"><b>C</b></span></p>		
125004	(b) Stahlwandbecken Gemini-Silvermist oval 7,15 x 3,68 x 1,32 m inkl. Ausstattungspaket 125118 (Inhalt ca. 30'000 l)	8'716.00

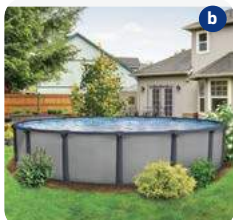



Artikelnummer	Bezeichnung	Preis CHF
<b>ZUBEHÖR ZU STAHLWANDBECKEN</b>		<b>C</b>
125118	(a) Ausstattungspaket (1 Skimmer Breitmaul und 1 Düse) - im Beckenpreis 1x inklusive	140.00
072023	(b) Miniskimmer V4A Typ B075 für Stahlwandbecken	743.00
161127	(c) Sicherheits-Hochbeckenleiter für Beckenhöhe 1,35/1,35 m 4/4 Stufen V2A	718.00
125122	(d) Leiter in Kunststoff für eingebaute Becken	242.00
125123	(e) Schwimmbadpumpe Jacuzzi 1 PS, 230 V	770.00
125124	(f) Filter Jacuzzi Ø 570 mm / 14 m <sup>3</sup> /h Füllung AFM®/Sand: 100 kg/125 kg	822.00
125110	(g) Vlies zu Ovalbecken Typ Summum 7,11 x 3,66 m	453.00
125100	(g) Vlies zu Rundbecken Typ Discovery Ø 4,57 m und 5,49 m	288.00
125130	Flexible Kehlleiste mit Klebebeschichtung für runde Becken (14 Stk. à 1,22 m)	209.00
125131	Flexible Kehlleiste mit Klebebeschichtung für ovale Becken (21 Stk. à 1,22 m)	275.00
125126	(h) Aufrollvorrichtung bis 5,5 m Breite	405.00
125129	(i) Fuss zu Aufrollvorrichtung (Nr. 125126)	27.00
125133	(j) Stützpfehl aus Aluminium, Länge 1,62 m, Preis pro Stk.	92.00
067120	(k) LED Beleuchtungs-kit weiss (804 Lumen) mit 6 m Kabel, 9 Watt, inkl. Trafo 230 V / 12 V AC und Adaptersatz für Düse 1 1/2"	166.00



Artikelnummer      Bezeichnung      Preis CHF

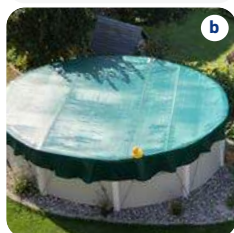
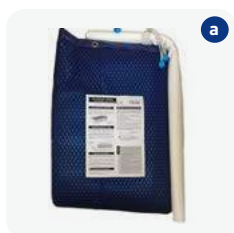

**ABDECKUNGEN UND WINTERSCHUTZNETZE ZU STAHLWANDBECKEN**

**C**

125072	(a) Schwimmbadabdeckung Solar 400 µ zu Rundbecken Ø 3,66 m	370.00
125060	(a) Schwimmbadabdeckung Solar 400 µ zu Rundbecken Ø 4,57 m	535.00
125061	(a) Schwimmbadabdeckung Solar 400 µ zu Rundbecken Ø 5,49 m	772.00
125070	(a) Schwimmbadabdeckung Solar 400 µ zu Ovalbecken 7,11 x 3,66 m	672.00
125071	(a) Schwimmbadabdeckung Solar 400 µ zu Ovalbecken 5,93 x 3,66 m	572.00
125083	(b) Winterschutznetz zu Rundbecken Ø 3,66 m	782.00
125080	(b) Winterschutznetz zu Rundbecken Ø 4,57 m	1'353.00
125081	(b) Winterschutznetz zu Rundbecken Ø 5,49 m	1'463.00
125090	Winterschutznetz zu Ovalbecken 7,11 x 3,66 m	1'285.00
125082	Winterschutznetz zu Ovalbecken 5,93 x 3,66 m	1'085.00



**RUNDFOLIEN UND OVALFOLIEN ZU STAHLWANDBECKEN  
(0,4 mm Wandstärke / 0.325 mm Bodenstärke)**

**C**

125042	Ersatzfolie Outlook zu Rundbecken 3,66 x 1,32 m	800.00
125040	Ersatzfolie Outlook zu Rundbecken 4,57 x 1,32 m	1'110.00
125041	Ersatzfolie Outlook zu Rundbecken 5,49 x 1,32 m	1'358.00
125043	Ersatzfolie Outlook zu Rundbecken 6,40 x 1,32 m	1'528.00
125051	Ersatzfolie Outlook zu Ovalbecken 6,78 x 3,15 x 1,32 m	1'137.00
125050	Ersatzfolie Outlook zu Ovalbecken 7,11 x 3,66 x 1,32 m	1'332.00
125059	Ersatzfolie Outlook zu Ovalbecken 7,15 x 3,68 x 1,32 m	1'332.00
125055	Ersatzfolie Outlook zu Ovalbecken 7,47 x 3,66 x 1,32 m	1'462.00
125052	Ersatzfolie Outlook zu Ovalbecken 7,54 x 4,57 x 1,32 m	1'595.00
125053	Ersatzfolie Outlook zu Ovalbecken 8,00 x 4,57 x 1,32 m	1'685.00
125054	Ersatzfolie Outlook zu Ovalbecken 9,14 x 4,57 x 1,32 m	1'765.00
125056	Ersatzfolie Outlook zu Ovalbecken 5,93 x 3,66 x 1,32 m	1'187.00

Artikelnummer      Bezeichnung      Preis CHF



**ELEGANZ 60 + 80 DESIGNTREPPE KURZ UND LANG**

Exklusive Designtreppe Eleganz 60 in kurzer und langer Ausführung von RivieraPool. Bester Treppenbau kombiniert Qualität, Design und Funktionalität. Diese Treppen sind ganz einfach auch für den nachträglichen Einbau in jeden Beckentyp vorgesehen. Sie sind unabhängig von Folie und eignen sich für alle Beckentypen - ob Folie, Beton, Metall oder Kunststoff.

- Treppe 5-stufig kurz, für Einbau ohne Befestigung im Boden, mit 2 Bolzen oben in der Wand
- Treppe 5-stufig lang mit Plattform, für Einbau mit 2 Schrauben auf dem oberen Randstein. Steht auf dem Boden ohne Befestigung.
- Farben: weiss, meerblau, sand, azurblau, silbergrau und granit

Lieferzeit ca. 2 - 4 Wochen

224030*	Eleganz 60 «U» Ausführung kurz	2'305.00
224031*	Eleganz 60 «U» Ausführung lang	2'490.00
224032*	Eleganz 80 «U» Ausführung kurz	3'355.00
224033*	Eleganz 80 «U» Ausführung lang	3'715.00
224034	Maueranker V4A für Eleganz 60 + 80 kurz	200.00
161095	Griffbogen Typ L, H: 850 mm mit Ausladung 1200 mm mit Flanschplatte V4A	833.00
Mehrpreis:	Stufen abgesetzt	315.00

**TRANSPORT**

Abgeholt in Büsserach	525.00
Lieferung in ganze Schweiz	755.00

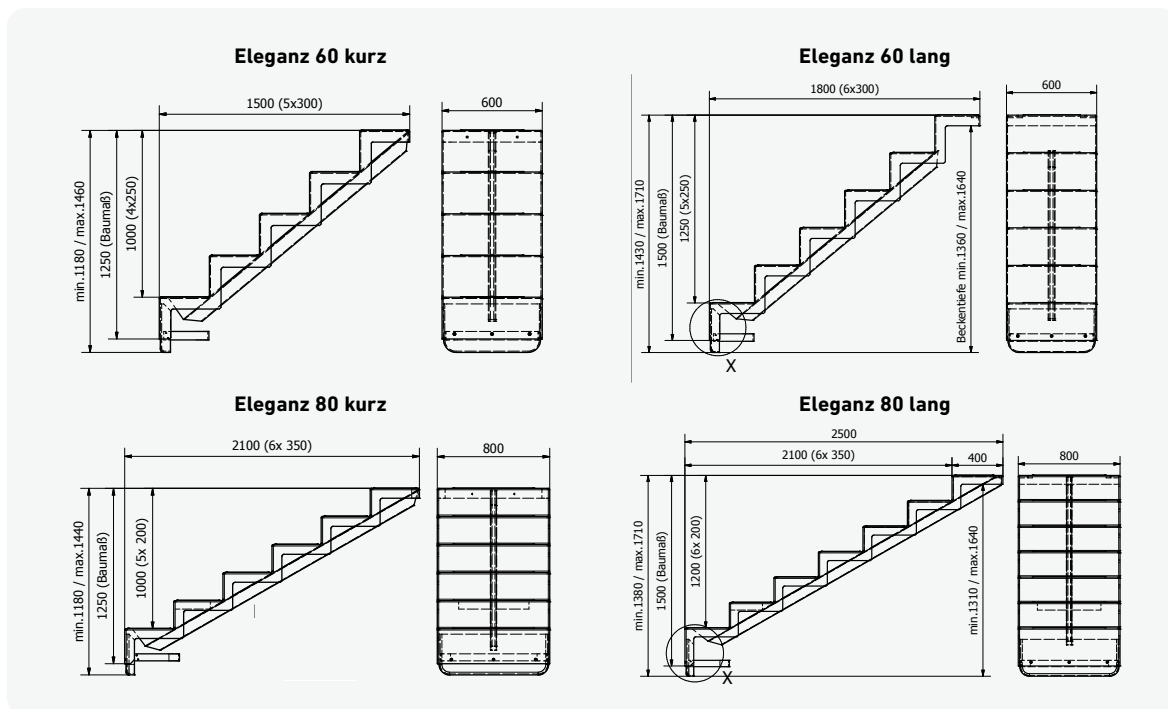

\*Nicht ab Lager lieferbar



Artikelnummer      Bezeichnung      Preis CHF



OCTA ECK 140 «S»

**DIE BESONDERS GEEIGNETEN TREPPEN FÜR DIE SANIERUNG UND DEN NEUBAU**

Die folgenden zwei Modelle OCTA ECK 140 «S» und KANTO 300 «N» sind geeignet für Becken mit einer 1,5 mm PVC-Folienauskleidung. OCTA ECK 140 «S» wird einfach in die fertige Poolecke gestellt und von innen festgedübelt. Der Stoss- und Treppensansatz kann angespachtelt werden. Ein nachträglicher Einbau bei Sanierung ist möglich, in dem der obere Rand bis stramm an/unter den Randstein gekürzt wird. Die Ecke mit Silikon abdichten. Somit entfällt eine Betonhinterfüllung



KANTO 300 «N»

**OCTA ECK 140 «S»**

Abmessungen L x B x T: 1400 x 1400 x 1510 mm, Transportgewicht: 130 kg, Empfehlung: Randsteine bauseits auf Gehrung 45° schneiden, Farben: weiss, meerblau, sand, azurblau, silbergrau und granit  
**Lieferzeit auf Anfrage**

D

224040\*      OCTA ECK 140 «S»      4'340.00



**KANTO 300 «N»**

Abmessungen L x B x T: 1165 x 3000 x 1500 mm, Transportgewicht: 163 kg, 5-stufig plus Sitzstufe, Einbau GSA und Luftsprudel möglich, Farben: weiss, meerblau, sand, azurblau, silbergrau und granit  
**Lieferzeit auf Anfrage**

D

224041\*      KANTO 300 «N»      6'300.00



**TRANSPORT**

Abgeholt in Büsserach      780.00

Lieferung in ganze Schweiz      1'170.00

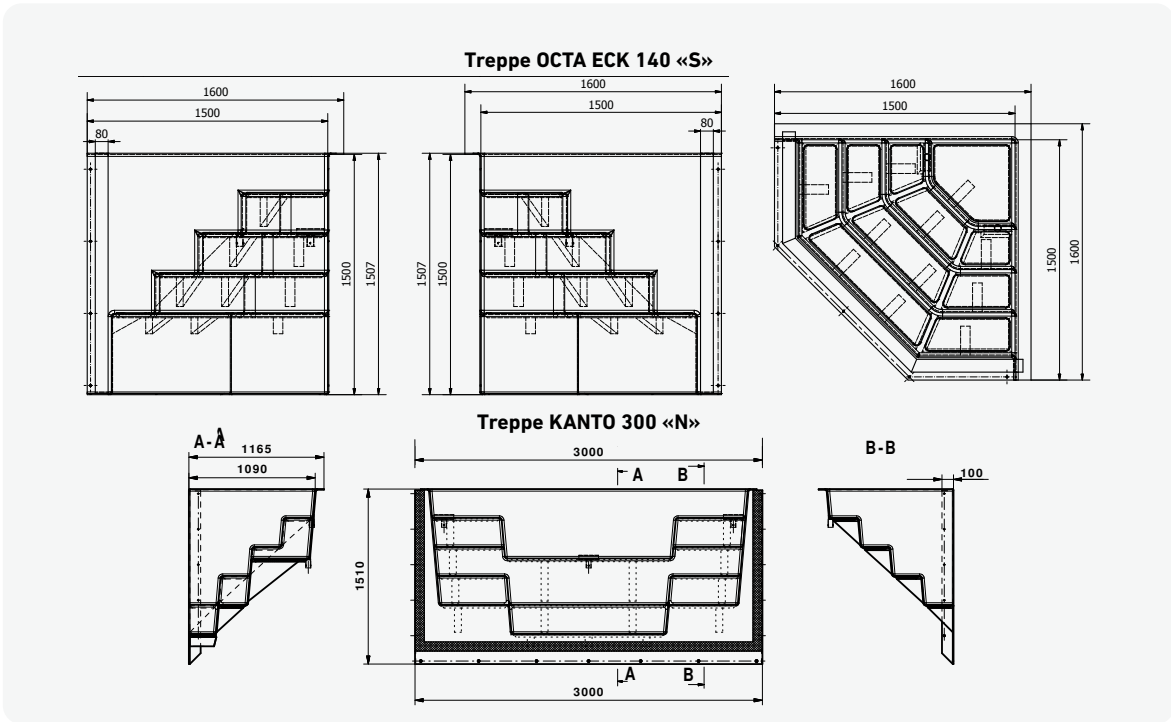

\*Nicht ab Lager lieferbar



A woman is swimming in a pool at night. The water is a vibrant blue, and steam or mist is rising from the surface. In the background, there are out-of-focus warm lights, possibly from a spa or a fire pit. The overall atmosphere is serene and relaxing.

**Wärme-  
tauscher**

**13**



Artikelnummer      Bezeichnung      Leistung      Anschluss      Preis CHF

**HOCHLEISTUNGS-WÄRMETAUSCHER «SC» - HOCHTEMPERATUR**

C

Supercharged SC50 / SC100  
**20% mehr Leistung** durch Kreuzdrall-Rohrschlangen-Technik.

Heizvorlauf 70 °C

131006*	SC50	35 kW	NW50 / 1½"	726.00
131007*	SC100	54 kW	NW50 / 1½"	1'222.00

**MASSTABELLE HOCHLEISTUNGS-WÄRMETAUSCHER «SC» - HOCHTEMPERATUR**

Typ	A mm	B Ø	C mm	D mm	E Ø	F Ø
SC50	385	125	220	NW50	1½"	¾"
SC100	520	190	290	NW50	1½"	1"

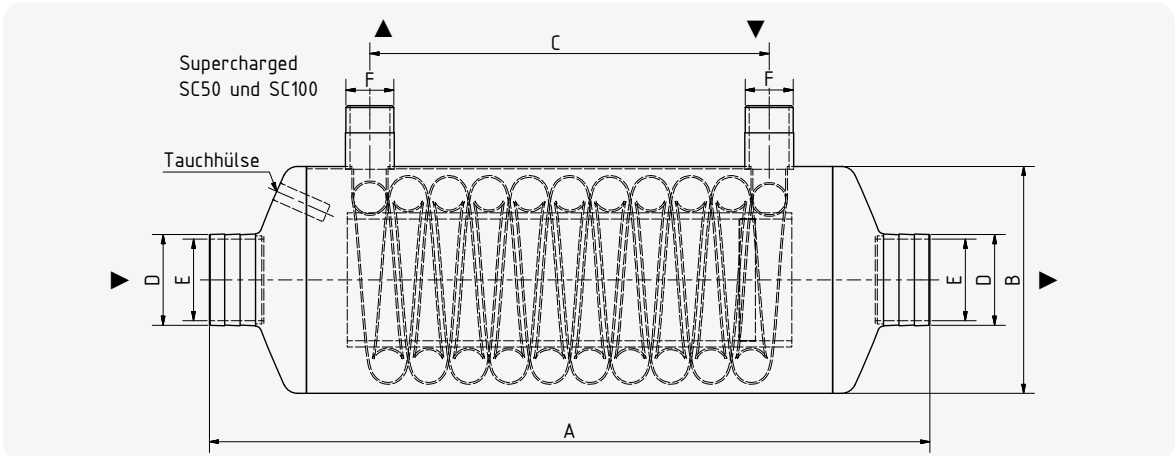

**WÄRMETAUSCHER «QWT-100» - HOCHTEMPERATUR**

C

Edelstahl-Wärmetauscher für Heizungsvorlauf 70 °C oder 60 °C (Hochtemperatur), kompl. mit Tauchhülse und Klemme für Thermostafühler. Material V4A schwarz lackiert. Betriebsdruck: Heizungsseitig 10 bar, badewasserseitig 3 bar.  
**Komplett mit Gummischlauch-Montageset und Wandhalterungen.**  
**Nicht geeignet in Verbindung mit Salzelektrolysesysteme.**

Heizvorlauf 70 °C

131000	QWT 100-20	16 kW	NW50 / 1½"	581.00
131001	QWT 100-40	30 kW	NW50 / 1½"	581.00
131002	QWT 100-70	50 kW	NW50 / 1½"	996.00
131004	QWT 100-104	90 kW	NW60 / 2"	1'290.00
131023	QWT 100-140	115 kW	NW60 / 2"	1'964.00

\*Nur solange Vorrat!





Artikelnummer	Bezeichnung	Preis CHF
<b>ZUBEHÖR ZU WÄRMETAUSCHER</b>		<b>A</b>
091728	Übergangverschraubung PVC-V4A 50 x 1½" AG	99.00
091730	Übergangverschraubung PVC-V4A 63 x 2" AG	150.00

**MASSTABELLE WÄRMETAUSCHER «QWT-100» - HOCHTEMPERATUR**

Typ	A mm	B Ø	C mm	D mm	E Ø	F Ø
QWT 100-20	275	125	90	NW50	1½"	¾"
QWT 100-40	385	125	205	NW50	1½"	¾"
QWT 100-70	520	190	295	NW50	1½"	1"
QWT 100-104	660	190	430	NW60	2"	1"
QWT 100-140	920	190	295	NW60	2"	1"

**Massskizze  
QWT 100-20  
bis QWT 100-104**

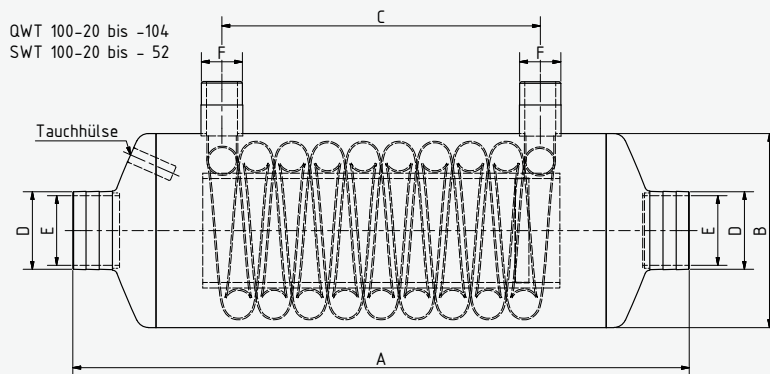

**Massskizze  
QWT 100-140**

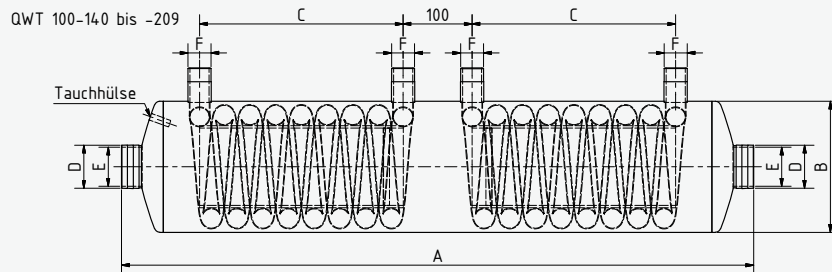





Artikelnummer      Bezeichnung      Leistung      Anschluss      Preis CHF

**TITANWÄRMETAUSCHER «WTl 100»**

Titan-Wärmetauscher für Heizvorlauf 70 °C oder 60 °C. Lackiert zum Einsatz bei Wasser mit hohen Chloridanteilen (unbegrenzt), zur Erwärmung des Schwimmbadwassers durch Anschluss an ein zentrales Heizsystem. Speziell für Salzelektrolyse mit hohem Chloridgehalt (unbegrenzt). Material: Titan. Kompl. mit Tauchhülse und Klemme für Thermostatfühler. Betriebsdruck: Heizungsseitig 10 bar, badewasserseitig 3 bar

C

Heizvorlauf 70 °C				
131015	WTl 100-20	16 kW	1½"	1'211.00
131016	WTl 100-40	30 kW	1½"	1'539.00
131017	WTl 100-70	50 kW	1½"	2'524.00
131018	WTl 100-104	90 kW	2"	3'061.00
131029	Wandhalterung (Rohrschellen) WTl 100-20 / WTl 100-40			57.00
131028	Wandhalterung (Rohrschellen) WTl 100-70 / WTl 100-104			135.00

**MASSTABELLE TITANWÄRMETAUSCHER «WTl 100»**

Typ	A mm	B Ø	C mm	E Ø	F Ø
WTl 100-20	395	125	90	1½"	¾"
WTl 100-40	505	125	205	1½"	¾"
WTl 100-70	640	190	290	1½"	1"
WTl 100-104	820	190	430	2"	1"

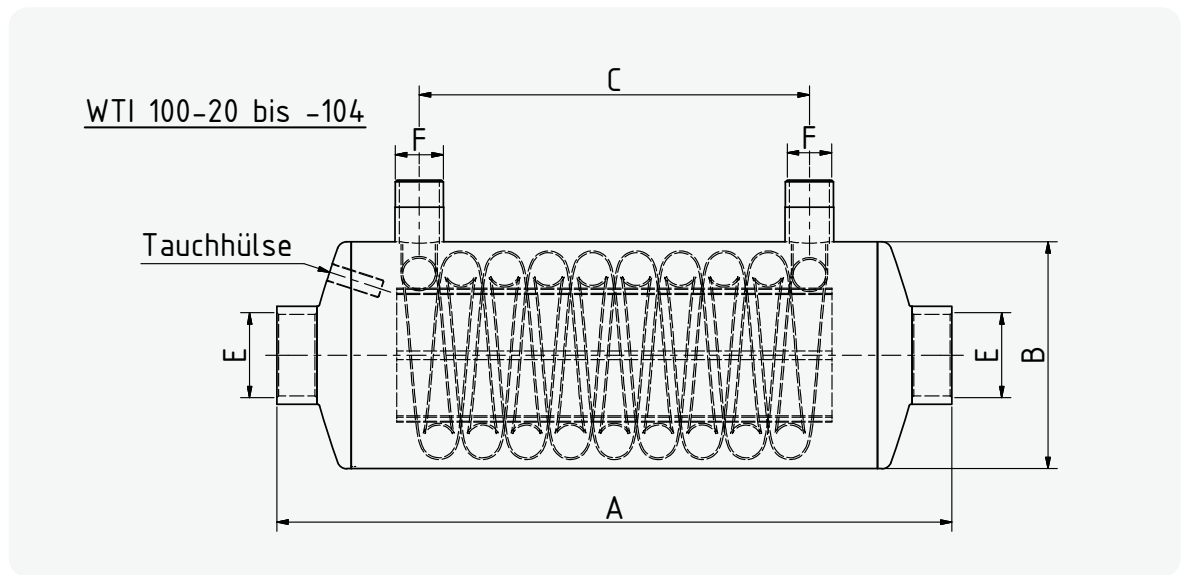

Artikelnummer      Bezeichnung      Preis CHF



**WÄRMETAUSCHER «KSTW 200» - SALZWASSERBESTÄNDIG**

C

Hochwertiger Kunststoff-Wärmetauscher: Bestehend aus einem Kunststoffgehäuse (Polyamid) und einer in das Gehäuse montierten Wendel aus Titan. **Preiswerte Alternative zu Titan.**

- meerwasserbeständig
- Anschlüsse wasserseitig mit Kunststoff-Verschraubung Ø 50 mm
- Anschlüsse heizungsseitig mit eingesetztem Metallgewinde 3/4"

131056\*      Wärmetauscher KstW 200 – 47,5 kW, Typ B      858.00

**MINDESTPUMPENLEISTUNGEN**

Typ	Wärmetauscher-Leistung in kW		Mindestpumpenleistung			
	Heizungsvorlauf		Heizung		Badewasser	
	90 °C	60 °C	m³/h	mWs	m³/h	mWs
KstW 200 – 47,5	47,5	33,9	2	1,8	10	0,11

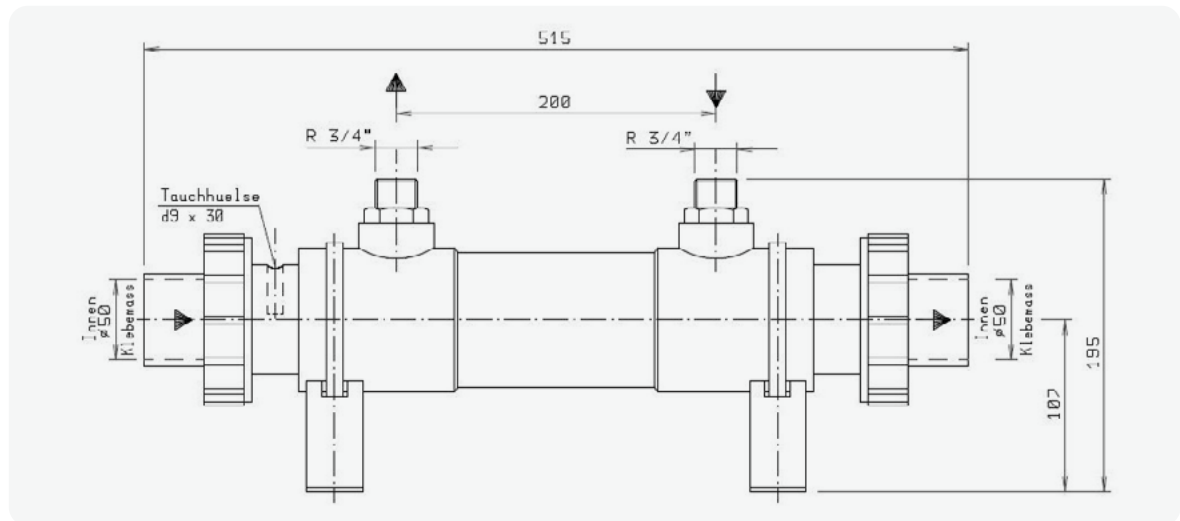

\*Nur solange Vorrat!





Artikelnummer      Bezeichnung      Leistung      Anschluss      Preis CHF

**WÄRMETAUSCHER «SWT-100» - NIEDERTEMPERATUR**

C

Edelstahl-Wärmetauscher für Heizungsvorlauf 50 °C (Niedertemperatur) kompl. mit Tauchhülse und Klemme für Temperaturfühler. Zur Erwärmung des Schwimmbadwassers durch Anschluss an eine Niedertemperaturheizung. Material V4A 1.4571 schwarz lackiert. Betriebsdruck: Heizungsseitig 10 bar, badwasserseitig 3 bar  
**Komplett mit Gummischlauch-Montageset und Wandhalterungen.**  
**Nicht geeignet in Verbindung mit Salzelektrolysesysteme.**

Heizvorlauf 50 °C

131010	SWT 100-20	20 kW	NW50 / 1 1/2"	1'224.00
131011	SWT 100-25	35 kW	NW50 / 1 1/2"	1'375.00
131012	SWT 100-40	40 kW	NW50 / 1 1/2"	1'883.00
131013	SWT 100-52	65 kW	NW50 / 1 1/2"	2'553.00

**MASSTABELLE WÄRMETAUSCHER «SWT-100» - NIEDERTEMPERATUR**

Typ	A mm	B Ø	C mm	D mm	E Ø	F Ø
SWT 100-20	530	153	335	NW50	1 1/2"	3/4"
SWT 100-25	710	153	520	NW50	1 1/2"	3/4"
SWT 100-40	800	190	570	NW50	1 1/2"	1"
SWT 100-52	1090	190	870	NW50	1 1/2"	1"

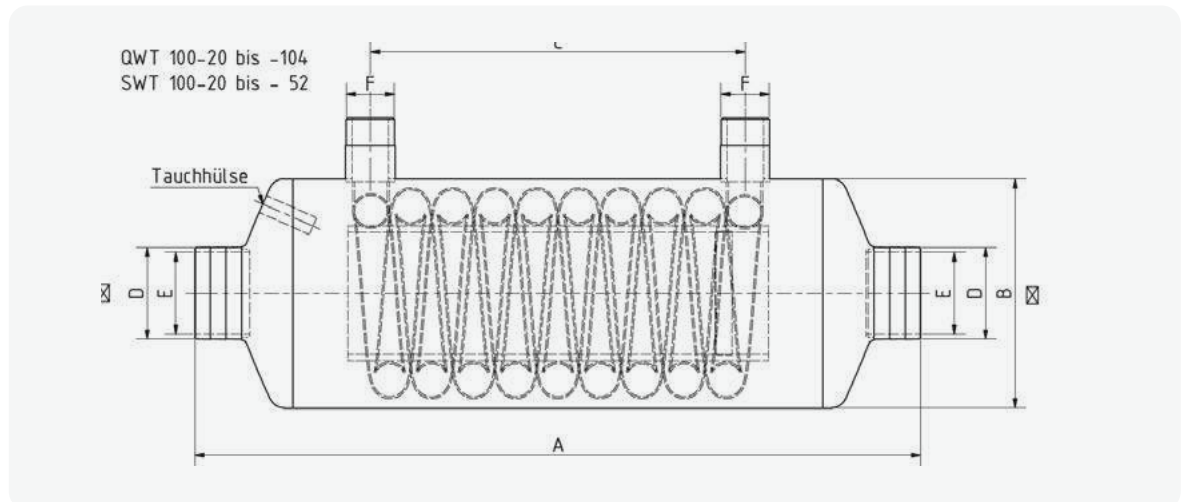



Artikelnummer      Bezeichnung      Leistung      Anschluss      Preis CHF

**WÄRMETAUSCHER «SWT-100» TITAN**

Titan Wärmetauscher für Heizvorlauf 50 °C. Lackiert, zum Einsatz bei Wasser mit hohen Chloridanteilen (unbegrenzt), zur Erwärmung des Schwimmbadwassers durch Anschluss an ein zentrales Heizsystem. Speziell für Salzelektrolyse Typ mit hohem Chloridgehalt (unbegrenzt). Material: Titan. Kompl. mit Tauchhülse und Klemme für Thermostatfühler. Betriebsdruck: Heizungsseitig 10 bar, badwasserseitig 3 bar

C

Heizvorlauf 50 °C				
131008	SWT 100-20 Titan	22 kW	NW50 / 1 1/2"	2'353.00
131009	SWT 100-40 Titan	46 kW	NW50 / 1 1/2"	3'764.00
131027	Wandhalterung (Rohrschellen) SWT 100-20 Titan			65.00
131028	Wandhalterung (Rohrschellen) SWT 100-40 Titan			135.00

**MASSTABELLE WÄRMETAUSCHER «SWT-100» TITAN**

Typ	A mm	B Ø	C mm	E Ø	F Ø
SWT 100-20	530	153	335	1 1/2"	3/4"
SWT 100-40	790	190	570	1 1/2"	1"

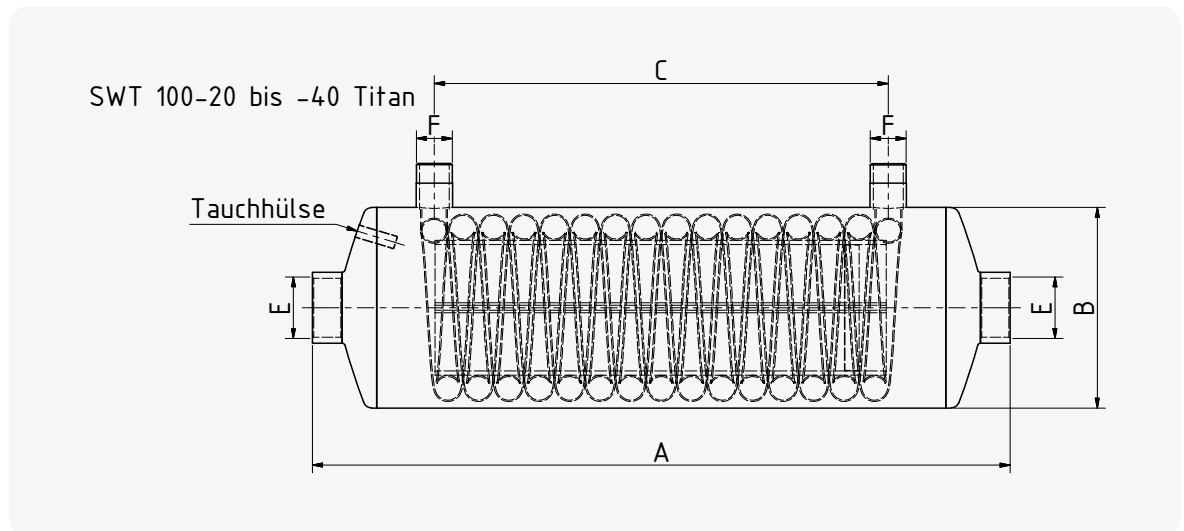

**ZUBEHÖR ZU WÄRMETAUSCHER**

C

131033	(a) Gummischlauch-Montageset NW 50			35.00
131034	(a) Gummischlauch-Montageset NW 60			52.00
091728	(b) Übergangverschraubung PVC-V4A 50 x 1 1/2" AG			99.00



Artikelnummer      Bezeichnung      Preis CHF

**ZUBEHÖR ZU SCHWIMMBADWÄRMETAUSCHER** **C**

131035	Heizungsumwälzpumpe R ¾", Inova NH 20/40 Leistung max. 2,5 m³/h, Höhe max. 4 m 230 V	360.00
131053	Heizungsumwälzpumpe R 1", Inova NH 25/60, WE. R 1"	372.00
131038	Rückschlagventil (Schwerkraftbremse) Anschluss ¾"	41.00
131039	Rückschlagventil (Schwerkraftbremse) Anschluss 1"	53.50
131037	Magnetventil, Anschluss ¾" (anstelle von Heizungsumwälzpumpe und Rückschlagventil)	382.00
131048	Magnetventil, Anschluss 1" (anstelle von Heizungsumwälzpumpe und Rückschlagventil)	382.00

**MINDESTPUMPENLEISTUNGEN**

Typ	Wärmetauscher-Leistung in kW	Pumpenleistung / Druckverlust			
		Heizungsvorlauf		Badewasser	
	70 °C	m³/h	kPA	m³/h	kPA
QWT 100-20	16	2	4,3	10	4,3
QWT 100-40	30	2	9,7	10	5,3
QWT 100-70	50	3	3,5	12	6,6
QWT 100-104	90	5	14	15	6,
QWT 100-140	115	2 x 3	2 x 3,5	20	12,9
SC 50	35	2	33	10	5
SC 70	54	3	10	12	7
	<b>50 °C</b>	<b>m³/h</b>	<b>kPA</b>	<b>m³/h</b>	<b>kPA</b>
SWT 100-20	20	1,2	8	10	6
SWT 100-25	35	1,8	27	10	7
SWT 100-40	40	2,2	4	10	6
SWT 100-52	65	3,5	15	10	15
	<b>70 °C</b>	<b>m³/h</b>	<b>kPA</b>	<b>m³/h</b>	<b>kPA</b>
WTI 100-20	16	2	4,3	10	4,3
WTI 100-40	30	2	9,7	10	5,3
WTI 100-70	50	3	3,5	12	6,6
WTI 100-104	90	5	14	15	6

max. Betriebsdruck: Heizungsseitig 10 bar, Badewasser 3 bar



Artikelnummer      Bezeichnung      Preis CHF



**PLATTENWÄRMETAUSCHER GESCHRAUBT**

Die Plattenwärmetauscher werden insbesondere für den Anschluss an Heizkessel mit Niedertemperaturen oder mit Luft-/Wasserpumpen oder Wasser-/Wasserpumpen empfohlen. In der Tat sind die Plattenwärmetauscher aufgrund ihrer grösseren Austauschoberfläche in der Lage, ihr Schwimmbad mittels eines Primärflusses von 50/30 °C zu heizen.

- Plattenwärmetauscher aus Edelstahl oder Titan
- im Bypass an den Filterkreis anzuschliessen
- Sicherheit: Gemäss europäischem Standard CE, primär Ein/Aus 40/30 °C

				Heizvorlauf 40/30 °C / 50/30 °C	
131110	(a) PWT Edelstahl	Typ PWT 510 P15 H	15 / 35 kW		1'032.00
131111	(a) PWT Edelstahl	Typ PWT 510 P27 H	30 / 70 kW		1'427.00
131112	(b) PWT Edelstahl	Typ PWT 910 P19 H	52 / 104 kW		1'756.00
131113	(b) PWT Edelstahl	Typ PWT 910 P25 H	70 / 140 kW		2'011.00
131120	(a) PWT Titan	Typ PWT 510 P15 H	15 / 35 kW		2'201.00
131121	(a) PWT Titan	Typ PWT 510 P27 H	30 / 70 kW		3'121.00
131122	(b) PWT Titan	Typ PWT 910 P19 H	52 / 104 kW		4'008.00
131123	(b) PWT Titan	Typ PWT 910 P25 H	70 / 140 kW		4'830.00
131130	(c) Isolierung für PWT	Typ PWT 510 P15 H			480.00
131131	(c) Isolierung für PWT	Typ PWT 510 P27 H			493.00
131132	(c) Isolierung für PWT	Typ PWT 910 P19 H/P25 H			622.00
091727	(d) Übergangverschraubung PVC-V4A 40 mm x 1¼" IG				109.00

**TECHNISCHE DETAILS**

Artikel	131110 / 131120		131111 / 131121		131112 / 131122		131113 / 131123	
Modell	PWT 510 P15 H		PWT 510 P27 H		PWT 910 P19 H		PWT 910 P25 H	
Anzahl Platten	15		27		19		25	
Leistung (kW)	35	15	70	30	104	52	140	70
Primär Ein/Aus (°C)	50/30	40/30	50/30	40/30	50/30	40/30	50/30	40/30
Sekundär Ein/Aus (°C)	15/35	15/35	15/35	15/35	15/35	15/35	15/35	15/35
Volumenstrom Prim. (m³/h)	1,52	1,30	3,00	2,60	4,57	4,50	6,10	6,10
Volumenstrom Sek. (m³/h)	1,51	0,65	3,00	1,30	4,53	2,24	6,04	3,02
Druckverlust Prim. (kPa)	10	5	10	5	25	25	25	25
Druckverlust Sek. (kPa)	10	5	10	5	25	25	25	25
max. Betriebsdruck (bar)	10		10		10		10	
Anschlüsse	4x 1¼"		4x 1¼"		4x 1¼"		4x 1¼"	
Leergewicht (kg)	22*		26*		40*		43*	

\*Gewichtangabe für Version aus Edelstahl.

Artikelnummer      Bezeichnung      Leistung      Absicherung      Länge      Volt      Preis CHF



**ELEKTROWÄRMETAUSCHER «EWT 80-70»  
ohne Schütz, mit Regelthermostat**

Gehäuse aus Edelstahl V4A, Heizstab aus Incoloy 825, mit Regelthermostat 0 - 40 °C und Druckschalter, Oberfläche lackiert, mit zwei PVC-Klebeverschraubungen NW 50, ohne Schütz, mit Regelthermostat.

C

131169	(a) EWT 80-70	6 kW	10 A	582 mm	400	622.00
131170	(a) EWT 80-70	9 kW	16 A	582 mm	400	629.00
131168*	(a) EWT 80-70	12 kW	20 A	650 mm	400	649.00



**STEUERUNG (SCHALTSCHÜTZ)**

Steuerung für EWT, Schaltschütz

C

131080	(b) Steuerung für Elektroheizung bis 9 kW					390.00
--------	---	--	--	--	--	--------



**ELEKTROWÄRMETAUSCHER «EWT-TITAN TDS»**

Gehäuse aus Titan, Heizstab aus Incoloy 825, Schaltkasten mit Regelthermostat 0 - 40 °C und Sicherheitsthermostat 47 °C, mit eingebauter Platine (Schütz nicht mehr erforderlich), Leuchtdiode, Einschaltverzögerung, komplett verdrahtet mit Strömungsschalter, Oberfläche lackiert, mit zwei PVC-Verschraubungen NW 50.

C

131162	(c) EWT Titan-TDS	1,5 kW	10 A	425 mm	230	1'304.00
131163	(c) EWT Titan-TDS	3 kW	13 A	425 mm	230	1'390.00



**ELEKTROWÄRMETAUSCHER «EWT 80-30»  
zur Lufterhitzung**

Gehäuse aus Edelstahl V4A, mit Regelthermostat 0 - 80 °C  
Oberfläche lackiert, Anschlüsse 2" Kombimuffen, Verschraubungen NW 50, für ca. 100 m³/h Luft

C

131065	(d) EWT 80-30	1,5 kW	10 A	555 mm	230	897.00
--------	---------------	--------	------	--------	-----	--------



**STRÖMUNGSSCHALTER**

Der Strömungswächter schaltet alle EWT's ab, wenn kein Wasser zirkuliert. Alle EWT-Heizungen müssen mit der Filterpumpe verriegelt werden, damit die Heizung ausgeschaltet bleibt, wenn die Pumpe nicht in Betrieb ist.

C

131079	(e) Strömungsschalter in T-Stück Ø 50 mm eingebaut					142.00
131082	(f) Strömungsschalter einzeln					105.00
131085	(g) Adapter ¾" AG - ½" AG V4A zu Strömungsschalter					42.00

**ACHTUNG**

Die Elektrowärmetauscher können nicht direkt an die Filtersteuerung bzw. Heizungssteuerung angeschlossen werden. Es braucht einen Schütz (bauseits) oder obige Steuerung 131080

\*Nur solange Vorrat!









A woman with long dark hair, wearing a yellow bikini, is sitting on a wooden ledge overlooking a swimming pool. The pool water is clear and blue, with sunlight reflecting off the surface. The background shows a modern building with large windows and a patio area with a lounge chair and umbrella.

**Solar-  
heizungen**

**14**

# Mitras Solarabsorber



Artikelnummer      Bezeichnung      Länge      Breite      Preis CHF

**MITRAS SOLARABSORBER MIT SAMMELROHR**

C

**Vorteile der Mitras Solarabsorber**

1. Wesentlich bessere Ausnutzung der Dachfläche dank kompakter Absorberfläche ohne Abstände zwischen den Absorbern und mit Endstücken statt Umkehrschlaufen.
2. Die Sammelrohre können direkt zusammengesteckt und mit Tangit (nicht mit Pevicol) geklebt werden. Es gibt keine Abstände zwischen den Absorbern. Die Absorberfläche wirkt ästhetischer, da sie gleichmässig und kompakt ist.
3. Für Steil- und Flachdächer kann der Mitras Absorber mit Mattenhaltern einfacher montiert werden.

Bitte berücksichtigen Sie beim Bau der Verrohrung die notwendige Spülleitung, um das Brackwasser nach der Stillstandszeit im Winter direkt in den Kanal zu leiten.

**Eine Solaranlage amortisiert sich in kurzer Zeit. Der Energiegewinn pro Saison beläuft sich auf über 10'000 kWh (ca. 350 - 400 kWh/m<sup>2</sup>/Saison) für eine Absorberfläche von 30 m<sup>2</sup>.**



141000*	Absorber	3 m	0,25 m	182.00
141001*	Absorber	3 m	1,00 m	721.00
141002*	Absorber	4 m	0,25 m	227.00
141003*	Absorber	4 m	1,00 m	903.00
141004*	Absorber	5 m	0,25 m	272.00
141005*	Absorber	5 m	1,00 m	1'087.00
141006*	Absorber	6 m	0,25 m	325.00
141007*	Absorber	6 m	1,00 m	1'305.00
141008*	Absorber	7 m	0,25 m	380.00
141010*	Absorber	8 m	0,25 m	436.00
141012*	Absorber	9 m	0,25 m	490.00
141014*	Absorber	10 m	0,25 m	545.00
141016*	Absorber	11 m	0,25 m	598.00
141017*	Absorber	12 m	0,25 m	653.00
141018*	Absorber	13 m	0,25 m	708.00

\*Nur mit Kartuschenfilter betreiben



# Zubehör zu Mitras Solarabsorber

**TIPP**

Bei Montage mit Mattenhaltern benötigt man 1 Klebemastik pro Mattenhalter-Set.

Bei Direktmontage auf das Dach ohne Mattenhalter, 1 Klebemastik pro 2 m<sup>2</sup>.

Artikelnummer	Bezeichnung	Preis CHF
<b>ZUBEHÖR</b>		<b>C</b>
141022	(a) Klebemastik schwarz 580 ml	29.50
141023	(b) Halter (Pistole) für Klebemastik (inkl. 5 Düsen)	131.00
141024	Ersatzdüse zu Klebepistole	6.00
141025	Montageset mit Mattenhaltern (20 Stk.) für ca. 5 m <sup>2</sup> Absorber	125.00
141021	(c) Autom. Entleerung	45.00
141020	(d) Belüfter mit Klebeanschluss	147.00
053043	(e) Kartuschenfilter Clear & Clean 4,7 m <sup>2</sup> Filterfläche	547.00

<b>ABSORBER FÜR MASSZUSCHNITTE AUF ANLAGEN (ROLLENMATERIAL)</b>		<b>C</b>
141019	(f) Absorber Rolle à 70 lfm, Breite = 125 mm (8,75 m <sup>2</sup> )	1'248.00
141-005	(g) Endrohrabschluss 24 cm mit 4 Klemmplatten	24.00
141-002	Sammelrohr Ø 50 mm, 25 cm lang mit 2 Klemmplatten	33.00
141-001	(h) Reparatur-Rohrstöpsel (einzeln)	1.50
141-007	(i) Klemmplatte einzeln zu Endrohr	1.00
141027	Montagezange für Endstücke und Sammelrohre	296.00

<b>KOLLEKTOR REPARATURSET</b>		<b>A</b>
141026	(j) Reparaturset Mitras. Lieferumfang: 12 PVC Spezial-Verbindungsstücke, 1 Tube Tangit 125 gr, 5 EPDM Schläuche Ø 11,4 mm	48.00



Artikelnummer      Bezeichnung      Preis CHF



**SOLARANLAGEN**

Nicht für Flachdächer geeignet. Das Dach sollte mindestens 12° Neigung haben.

- Sonnenkollektor aus UV-beständigem Polypropylen extrudiert.
- Bei Temperaturen unter 5 °C besteht Frostgefahr, wenn die Anlage nicht entleert ist.
- Kann nicht direkt aufs Dach geklebt werden! Befestigungselemente müssen aufs Dach geschraubt werden.

C



143000	Solaranlage SP 25, Grösse 2,44 m x 1,22 m (3,0 m <sup>2</sup> ), Leergewicht 7,5 kg, Wasserinhalt 13 kg	435.00
143001	Solaranlage SP 30, Grösse 3,05 m x 1,22 m (3,72 m <sup>2</sup> ), Leergewicht 9 kg, Wasserinhalt 16 kg	468.00
143002	Solaranlage SP 42, Grösse 4,20 m x 1,22 m (5,10 m <sup>2</sup> ), Leergewicht 11,5 kg, Wasserinhalt 22 kg	565.00
143003	Kollektor-Zubehör für Fafco Kollektoren (1 Stk. pro Kollektor) bestehend aus: 5 Befestigungselementen, 2 Gummikupplungen kurz, 3 Nylonbänder 1,50 m, 4 Edelstahlschellen, 1 Vinylband 0,75 m, 1 Nylonband 0,75 m	165.00
143004	System-Zubehör (1 Stk. pro Anlage) bestehend aus: 5 Befestigungselementen, 2 Gummikupplungen lang, 1 Endkappe, 3 Edelstahlschellen, 1 Vinylband 0,75 m, 1 Nylonband 0,75 m, 1 Belüftungsventil	287.00



Artikelnummer      Bezeichnung      Preis CHF

**ZUBEHÖR**

**A**

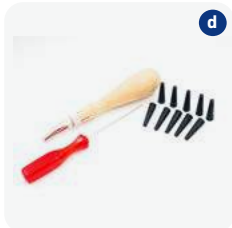

143014	(a) Gummikupplung kurz, EPDM 90 mm	18.80
143019	(a) Gummikupplung lang, EPDM 125 mm	22.00
143015	Edelstahlschelle	7.00
143016	Nylonband kurz 0,75 m	2.40
143017	Nylonband lang 1,50 m	4.40
143008	(b) Belüftungsventil	116.00
143009	(c) Endkappe	30.00
143012	(d) Reparatur-Set für Fafco	74.00
143013	(e) Reparatur-Stöpsel	1.60
143020	(f) Vinylband 0,75 m	3.00
143024	(g) Nylonband Rolle à 50 m	84.00
143022	(h) Befestigungselement (2 Teile mit Gewinde)	11.00
143025	(i) Befestigungsbügel aus Kupfer, gross	48.00
143026	(j) Befestigungsbügel aus Kupfer, klein	38.00

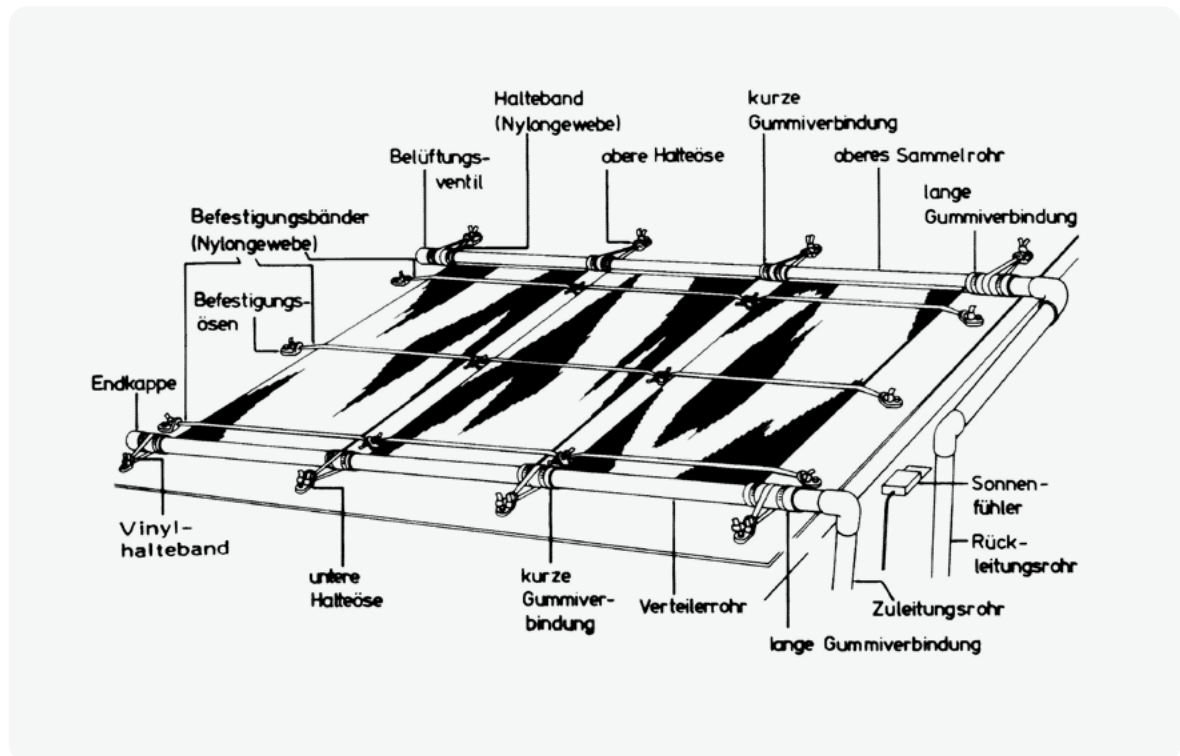

## KAPITEL 14 | SOLARHEIZUNGEN

### Solarsteuerungen und Zubehör

Artikelnummer	Bezeichnung	Preis CHF
<b>SOLARSTEUERUNGEN</b>		<b>C</b>
142020	(a) Solarsteuerung Solar 11 inkl. Tauchhülse, Wasserfühler 5 m und Solarfühler 20 m, Reglerausgänge 230 V	659.00
<b>SOLARVENTILE UND ZUSATZPUMPE</b>		<b>C</b>
033260	(b) Solarpumpe Badu Alpha 6, 0,18 kW, 230 V	550.00
083150	(c) Besgo 4/2-Wege Solarventil inkl. Magnetventil DN 40 / Ø 50 mm, für geräuscharmen Betrieb, nur für Mitras und Sunny Flex S geeignet	883.00
<b>ERSATZFÜHLER ZU SOLARSTEUERUNGEN</b>		<b>C</b>
142-008	(d) Kollektorfühler zu 3WP5A-Steuerung 0 - 80 °C, inkl. 10 m Kabel	72.00
081057	Kollektorfühler zu Pool Control Dynamic / AS 10 / DeltaSol inkl. 10 m Kabel	97.00
081056	(e) Wasserfühler (ohne Tauchhülse) zu Pool Control Dynamic / AS 10 / DeltaSol	53.00
142-051	(f) Kollektorfühler zu Solar 11 Steuerung inkl. 20 m Kabel	162.00
142-050	(g) Wasserfühler zu Solar 11 Steuerung inkl. 5 m Kabel	125.00









A person is swimming in the ocean, with their arms extended above their head. The water is splashing around them, and a thick plume of white steam or mist rises from the surface, partially obscuring the sky. The overall scene suggests a hot, humid environment.

**Wärmepumpen  
und Entfeuchtungs-  
geräte**

**15**

**Zealux**<sup>®</sup>

# EFFIZIENT HEIZEN ODER KÜHLEN MIT INVERTER TECHNOLOGIE

**NEU**  
siehe S. 407

## Wärmepumpen UX11, UX17, UX26 und UX35

Wärmetauscher aus 100%  
reinem Titan

Mehrsprachiges Touch-  
Bedienpanel

mit WiFi-Modul

... und weiteren nützlichen  
Funktionen



Artikelnummer      Bezeichnung      Preis CHF



**WÄRMEPUMPEN I-SILENT ZUR AUSSENAUFSTELLUNG** D

**mit Titan-Wärmetauscher, inkl. Heissgasabtauung und Durchflusswächter**

- Die Freibadwärmepumpe der Serie i-Silent ist ausgestattet mit Softstart und Inverter-Technologie.
- Ein Heiz- und Kühlbetrieb ist möglich.
- Das Gehäuse besteht aus eloxiertem Aluminium, der Titan-Wärmetauscher ist chlor- und salzwasserfest.
- Die übersichtliche Regelung garantiert eine kinderleichte Bedienung.
- Die serienmässige Abtaufunktion sorgt für eine verlängerte Poolseason.
- Beheizung Kondensatablauf serienmässig enthalten.
- Mit WiFi-Modul



153036      Wärmepumpe i-Silent 10 ~ 230 V      7'850.00

153037      Wärmepumpe i-Silent 15 ~ 400 V      8'985.00



**ZUBEHÖR ZU WÄRMEPUMPEN I-SILENT** D

153035      (a) Fernbedienung (es wird ein 2-adriges Kabel benötigt)      390.00

151620      (b) Dämpfungssockel - Set zu Wärmepumpe i-Silent 10  
400 mm x 180 mm x 95 mm      120.00

151621      (b) Dämpfungssockel - Set zu Wärmepumpe i-Silent 15  
600 mm x 180 mm x 95 mm      150.00



151623      (c) Wandkonsolen - Set 800 mm, Stützlast 100 kg      205.00

153060      (d) SET Winterabdeckung zu Silent 10, FWP 7 - 10      200.00

153061      (d) SET Winterabdeckung zu Silent 15, FWP 15      200.00

153062      (d) SET Winterabdeckung zu Silent 20, FWP 20      385.00

153063      (d) SET Winterabdeckung zu Silent 30, FWP 30      385.00

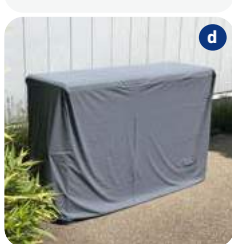

153009      (e) Reiniger für Verdampfer von Wärmepumpen      52.00

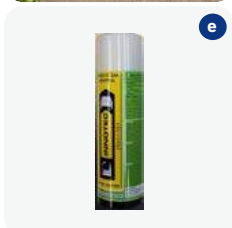

**TIPP**

Der Verdampfer muss jährlich gereinigt werden, um den maximalen Wirkungsgrad zu erreichen.

**Achtung:** NICHT mit einem Hochdruckreiniger reinigen.



## TIPP

Wärmepumpen für Innenaufstellung auf Anfrage.

Empfohlene Beckengröße für die Nutzung von Mai bis September.

**Bei Überlaufrinne:** 20% und bei St. Moritz-Rinne: 50% Zuschlag auf die Beckengröße geben.

**Ganzjahresbetrieb:** Ganzjahresbetrieb möglich, jedoch arbeitet dieser Wärmepumpentyp ab -4 °C nicht mehr wirtschaftlich. Temperaturdurchschnitt im Winter beachten.

**Bei Frostgefahr:** Filterbetrieb 24 h/Tag, Kondensatwanne und Ablauf müssen beheizt werden.

### TECHNISCHE DETAILS

	i-Silent 10	i-Silent 15
Heizleistung L15 / W26 / 70% r.F. kW	10,2	14,1
Heizleistung L5 / W10 / 70% r.F. kW	7,4	9,5
Kühlleistung L35 / W10 / 80% r.F. kW	4,6	5,9
Lufttemperaturbereich °C	-10 bis 40	-10 bis 40
Wassertemperaturbereich °C	12 bis 40	12 bis 40
Leistungsaufnahme gesamt kW	2,2	3,1
Beckengröße mit Abdeckung bis	40 m <sup>2</sup>	50 m <sup>2</sup>
Beckengröße ohne Abdeckung bis	24 m <sup>2</sup>	30 m <sup>2</sup>
Wasserdurchsatz	4 - 6 m <sup>3</sup> /h	7 - 10 m <sup>3</sup> /h
Schalldruckpegel im Freifeld 3 m	40 - 45 dB(A)	40 - 53 dB(A)
Nennspannung	~230 V	~400 V 3P/N/PE
Absicherung, träge	1 x 13 A	3 x 13 A
Betriebsstrom	10 A	4,5 A
Anlaufstrom im Mittel	12,5 A	6,5 A
Wasseranschlüsse Ø mm	50 / DN 40	50 / DN 40
Betriebsgewicht	55 kg	70 kg
Abmessungen (LxBxH) mm	980 x 360 x 680	980 x 420 x 780



Artikelnummer      Bezeichnung      Preis CHF



**WÄRMEPUMPEN HPP-i UND HPP-iW**

- Wärmepumpe mit Inverter-Technologie
- mit Wärmetauscher aus 100% reinem Titan
- benutzerfreundliches mehrsprachiges Touch-Bedienpanel
- automatische Abtaufunktion
- Heiz- und Kühlbetrieb möglich
- mit Heissgasabtauung
- Beheizung Kondensatablauf serienmässig enthalten
- mit WiFi-Modul
- Gehäuse Aluminium beschichtet
- Lieferung mit Winterabdeckung

D



151600	Wärmepumpe HPP-i 8, 9,5 kW, 230 V, 50 Hz	2'895.00
151601	Wärmepumpe HPP-iw 12, 15 kW, 230 V, 50 Hz	6'260.00
151602	Wärmepumpe HPP-iw 16, 21 kW, 400 V, 50 Hz	7'510.00
151603	Wärmepumpe HPP-iw 22, 27,5 kW, 400 V, 50 Hz	8'607.00
151604	Wärmepumpe HPP-iw 28, 36 kW, 400 V, 50 Hz	10'135.00



**ZUBEHÖR ZU WÄRMEPUMPEN HPP-i UND HPP-iW**

D

151606	(a) Fernbedienung (es wird ein 2-adriges Kabel benötigt)	460.00
151607	(b) Winterabdeckung HPP-iw 12	83.00
151608	(b) Winterabdeckung HPP-iw 16	83.00
151609	(b) Winterabdeckung HPP-iw 22	83.00
151620	(c) Dämpfungssockel - Set zu Wärmepumpe 400 mm x 180 mm x 95 mm	120.00
151621	(c) Dämpfungssockel - Set zu Wärmepumpe 600 mm x 180 mm x 95 mm	150.00
151623	(d) Wandkonsolen - Set 800 mm, Stützlast 100 kg	205.00

NEU



NEU



**TIPP**

Empfohlene Becken-  
grösse für die Nutzung  
von Mai bis September.

**Bei Überlaufrinne:**  
20% und bei St. Moritz-  
Rinne: 50% Zuschlag  
auf die Beckengrösse  
geben.

TECHNISCHE DETAILS

	HPP-i 8	HPP-iw 12	HPP-iw 16	HPP-iw 22	HPP-iw 28
Heizleistung L15 / W26 / 70% r.F. kW	7,0	10,6	14,5	18,0	23,9
COP bei 50% Leistung	8,9	10,6	10,3	10,3	10,2
Leistungsaufnahme gesamt (kW)	0,3-1,79	0,27 - 2,28	0,41 - 3,15	0,48 - 3,91	0,64 - 5,20
Beckengrösse mit Abdeckung bis m <sup>2</sup>	25	40	50	75	100
Beckengrösse ohne Abdeckung bis m <sup>2</sup>	15	24	30	45	67
Maximale Stromaufnahme (A)	7,58	13,5	9,3	9,5	7,6
Schalldruck bei 10 m (dBA)	19,6-31,5	20,8 - 34,5	20,4 - 33,7	23,0 - 34,4	22,1 - 34,2
Wasserdurchfluss (m <sup>3</sup> /h)	3 - 5	5 - 7	8 - 10	10 - 12	12 - 18
Betriebsgewicht	47 kg	52 kg	68 kg	93 kg	120 kg
Abmessungen (LxBxH) mm	864 x 359 x 648	954 x 359 x 648	954 x 429 x 755	1084 x 429 x 948	1154 x 539 x 948





Artikelnummer      Bezeichnung      Preis CHF

**WÄRMEPUMPEN INVERBOOST UX ULTRA SILENT**

C

- Wärmepumpe mit Inverter-Technologie
- mit Wärmetauscher aus 100% reinem Titan
- benutzerfreundliches mehrsprachiges Touch-Bedienpanel
- automatische Abtaufunktion
- Heiz- und Kühlbetrieb möglich
- mit Heissgasabtauung
- mit WiFi-Modul
- Gehäuse aus Aluminium
- Lieferung mit Winterabdeckung



152000	(a) Wärmepumpe UX11, 11 kW, 230 V, 50 Hz	2'829.00
152001	(a) Wärmepumpe UX17, 17 kW, 230 V, 50 Hz	3'750.00
152002	(b) Wärmepumpe UX26, 26 kW, 400 V, 50 Hz	6'563.00
152003	(b) Wärmepumpe UX35, 35 kW, 400 V, 50 Hz	7'995.00

**ZUBEHÖR ZU WÄRMEPUMPEN INVERBOOST UX ULTRA SILENT**

C

151621	(c) Dämpfungssockel - Set zu Wärmepumpe 400 mm x 180 mm x 95 mm	120.00
151623	(d) Wandkonsolen - Set 800 mm, Stützlast 100 kg	205.00
152010	Winterabdeckung zu UX11	75.00
152011	Winterabdeckung zu UX17	87.00
152012	Winterabdeckung zu UX26	107.00
152013	Winterabdeckung zu UX35	120.00

**TIPP**

Empfohlene Beckengröße für die Nutzung von Mai bis September.

**Bei Überlaufrinne:**  
20% und bei St. Moritz-Rinne: 50% Zuschlag auf die Beckengröße geben.





TECHNISCHE DETAILS

	UX11	UX17	UX26	UX35
Heizleistung L28 / W28 / 80% r.F. kW	11,0	17,0	26,0	35,0
Heizleistung L15 / W28 / 70% r.F. kW	8,5	12,0	18,0	24
COP bei 50% Leistung	11,4	11,0	11,2	11,2
Leistungsaufnahme gesamt (kW)	0,26 - 1,67	0,37 - 2,31	0,55 - 3,52	0,73 - 4,62
Beckengröße mit Abdeckung bis m <sup>2</sup>	40	55	90	105
Beckengröße ohne Abdeckung bis m <sup>2</sup>	24	33	54	62
Nennspannung	230 V	230 V	3x 400 V	3x 400 V
Absicherung, träge	13	16	16	16
Maximale Stromaufnahme (A)	6,9	10,6	6,5	8,8
Schalldruck bei 10 m (dBA)	17,8 - 26,2	22,6 - 28,1	23,1 - 31,8	23,4 - 32,8
Wasseranschlüsse Ø mm	50	50	50	50
Wasserdurchfluss (m <sup>3</sup> /h)	4	5	8	15
Betriebsgewicht	73 kg	98 kg	125 kg	135 kg
Abmessungen (LxBxH) mm	1025 x 415 x 685	1125 x 520 x 1040	1035 x 435 x 1290	1110 x 450 x 1410



NEU



**TIPP**  
Für das Hinterwandgerät werden immer ein Kanalanschlussadapter, ein Kanalanschluss-Satz und ein Zu- und ein Abluftgitter-Satz benötigt.

Artikelnummer      Bezeichnung      Preis CHF

**ENTFEUCHTUNGSTRUHEN** **S**  
**In Truhbauweise mit Wärmerückgewinnung**

- die einfachste Lösung für die Wärmerückgewinnung
- zur Aufstellung in der Schwimmhalle oder als Variante Hinterwandgerät
- zeitloses Design
- gefertigt aus seewasserbeständigem Aluminium
- sehr leiser Betrieb

- hohe Energieeffizienz und lange Lebensdauer
- zuverlässige Produkte
- inkl. WEB-Server
- Lieferung mit Höhenverstellern oder mit Wandhalterung

154200*	(a) Truhengerät TG 15	7'055.00
154201*	Truhengerät TG 25	9'530.00
154202*	Truhengerät TG 35	13'051.00
154203*	Truhengerät TG 45	14'309.00
154204*	Truhengerät TG 55	15'725.00
154205*	(b) Truhengerät TGW 15 Wandausführung	7'147.00
154206*	Truhengerät TGW 25 Wandausführung	9'636.00
154207*	Truhengerät TGW 35 Wandausführung	13'223.00
154208*	(c) Hinterwandgerät HWG 25	9'530.00
154209*	Hinterwandgerät HWG 35	13'051.00
154210*	Hinterwandgerät HWG 45	14'308.00
154211*	Hinterwandgerät HWG 55	15'725.00
	Verpackung und Lieferung	200.00

Verlangen Sie eine unverbindliche Offerte mit den gewünschten Optionen.

\*Nicht ab Lager lieferbar!





Artikelnummer	Bezeichnung	Preis CHF
<b>ENTFEUCHTUNGSGERÄTE LEG ZUM UMLUFTBETRIEB mit Wärmerückgewinnung durch Wärmepumpe</b>		<b>S</b>
154220	Kanalgerät LEG 26 U 230 V	13'686.00
154221	Kanalgerät LEG 36 U 230 V	16'757.00
154222	Kanalgerät LEG 46 U 230 V	18'835.00
154223	Kanalgerät LEG 66 U 400 V	22'330.00
154224	Kanalgerät LEG 86 U 400 V	27'082.00
	Verpackung und Lieferung	350.00

Verlangen Sie eine unverbindliche Offerte mit den gewünschten Optionen.

TECHNISCHE DETAILS		LEG 26 U	LEG 36 U	LEG 46 U	LEG 66 U	LEG 86 U
<b>Entfeuchtung (30°C/60% r.F.)</b>	kg/h	2,5	4	5	6,3	8,4
<b>Luftleistung</b>	m³/h	500	1000	1200	1400	2500
<b>Wärmerück- gewinn nur Luft</b>	kW	2,4	3,9	4,9	6,1	7,9
<b>Beckengrösse (mit Abdeckung)</b>	m²	20 - 35	30 - 45	40 - 55	50 - 70	70 - 100
<b>Nennspannung</b>	V	~230 V 1/N/PE	~230 V 1/N/PE	~230 V 1/N/PE	~400 V 3P/N/PE	~400 V 3P/N/PE
<b>Absicherung</b>	A	1 x 13 A träge	1 x 16 A träge	3 x 16 A träge	3 x 13 A träge	3 x 16 A träge
<b>Abmessungen (BxHxT)</b>	mm	1100x560x560	1350x700x700	1350x700x700	1425x700x700	2140x790x790
<b>Gewicht</b>	kg	75	110	130	140	185





Artikelnummer	Bezeichnung	Preis CHF
<b>ENTFEUCHTUNGSGERÄTE LEG AUFO ZUM AUSSEN-FORTLUFTBETRIEB mit Wärmerückgewinnung durch Wärmepumpe</b>		<b>S</b>
154230	Entfeuchtungsgerät LEG 36-AuFo	27'903.00
154231	Entfeuchtungsgerät LEG 46-AuFo	29'888.00
154232	Entfeuchtungsgerät LEG 66-AuFo	31'701.00
154233	Entfeuchtungsgerät LEG 86-AuFo	41'722.00
	Verpackung und Lieferung	400.00

Verlangen Sie eine unverbindliche Offerte mit den gewünschten Optionen.

TECHNISCHE DETAILS		LEG 36-AuFo	LEG 46-AuFo	LEG 66-AuFo	LEG 86-AuFo
<b>Entfeuchtung (Umluft 30°C / 60% r.F.)</b>	kg/h	3,3	4,1	6,1	8,2
<b>Entfeuchtung</b>	kg/h	4 - 5,8	5 - 7,2	6,3 - 9,0	8,4 - 12,0
<b>Luftleistung</b>	m³/h	1000	1200	1400	2500
<b>Wärmerückgewinn nur Luft</b>	kW	3,9	4,9	6,1	7,9
<b>Beckengrösse (mit Abdeckung)</b>	m²	40 - 50	40 - 60	50 - 75	70 - 100
<b>Nennspannung</b>	V	~230 V 1/N/PE	~230 V 1/N/PE	~400 V 3P/N/PE	~400 V 3P/N/PE
<b>Absicherung</b>	A	1 x 16 A träge	1 x 16 A träge	3 x 13 A träge	3 x 16 A träge
<b>Abmessungen (BxHxT)</b>	mm	2520 x 700 x 700	2520 x 700 x 700	2520 x 700 x 700	2980 x 790 x 790
<b>Gewicht</b>	kg	140	150	165	230



Artikelnummer	Bezeichnung	Preis CHF
<b>ENTFEUCHTUNGSGERÄTE LEG AUFO-K ZUM AUSSEN-FORTLUFTBETRIEB mit Wärmerückgewinnung durch Wärmepumpe</b>		<b>S</b>
154240	Entfeuchtungsgerät LEG 36-AuFo-K	27'903.00
154241	Entfeuchtungsgerät LEG 46-AuFo-K	29'888.00
154242	Entfeuchtungsgerät LEG 66-AuFo-K	31'701.00
154243	Entfeuchtungsgerät LEG 86-AuFo-K	41'722.00
	Verpackung und Lieferung	400.00

Verlangen Sie eine unverbindliche Offerte mit den gewünschten Optionen.

TECHNISCHE DETAILS		LEG 36-AuFo-K	LEG 46-AuFo-K	LEG 66-AuFo-K	LEG 86-AuFo-K
Entfeuchtung (Umluft 30°C / 60% r.F.)	kg/h	3,3	4,1	6,1	8,2
Entfeuchtung	kg/h	4 - 5,8	5 - 7,2	6,3 - 9,0	8,4 - 12,0
Luftleistung	m³/h	1000	1200	1400	2500
Wärmerückgewinn nur Luft	kW	3,9	4,9	6,1	7,9
Beckengrösse (mit Abdeckung)	m²	40 - 50	40 - 60	50 - 75	70 - 100
Nennspannung	V	~230 V 1/N/PE	~230 V 1/N/PE	~400 V 3P/N/PE	~400 V 3P/N/PE
Absicherung	A	1 x 16 A träge	1 x 16 A träge	3 x 13 A träge	3 x 16 A träge
Abmessungen (BxHxT)	mm	1600 x 1350 x 700	1600 x 1350 x 700	1600 x 1350 x 700	1700 x 1530 x 790
Gewicht	kg	135	145	160	225



## KAPITEL 15 | WÄRMEPUMPEN UND ENTFEUCHTUNGSGERÄTE

### Entfeuchtungsgeräte in Modulbauweise zum Aussen-Fortluftbetrieb

NEU



Artikelnummer	Bezeichnung	Preis CHF
<b>ENTFEUCHTUNGSGERÄTE LEG AUFO-R ZUM AUSSEN-FORTLUFTBETRIEB mit Wärmerückgewinnung durch Wärmepumpe und Rekuperator</b>		<b>S</b>
154250	Entfeuchtungsgerät LEG 36-AuFo-R	36'917.00
154251	Entfeuchtungsgerät LEG 46-AuFo-R	38'664.00
154252	Entfeuchtungsgerät LEG 66-AuFo-R	40'147.00
154256	Entfeuchtungsgerät LEG 86-AuFo-R-3200	48'856.00
	Verpackung und Lieferung	500.00

Verlangen Sie eine unverbindliche Offerte mit den gewünschten Optionen.

#### TECHNISCHE DETAILS

		LEG 36-AuFo-R	LEG 46-AuFo-R	LEG 66-AuFo-R	LEG 86-AuFo-R-3200
<b>Entfeuchtung (Umluft 30°C / 60% r.F.)</b>	kg/h	4,3 - 6,1	5,3 - 7,5	6,6 - 9,4	10 - 14
<b>Entfeuchtung mit Aussenluft</b>	kg/h	7,6 - 21,1	8,9 - 23,9	10,2 - 26,5	20,4 - 61
<b>Luftleistung</b>	m³/h	1200	1400	1600	3200
<b>Wärmerückgewinn nur Luft</b>	kW	3,6	4,7	6,0	8,6
<b>Beckengrösse (mit Abdeckung)</b>	m²	40 - 50	40 - 60	50 - 75	70 - 100
<b>Nennspannung</b>	V	~400 V 3P/N/PE	~400 V 3P/N/PE	~400 V 3P/N/PE	~400 V 3P/N/PE
<b>Absicherung</b>	A	3 x 13 A träge	3 x 13 A träge	3 x 13 A träge	3 x 16 A träge
<b>Abmessungen (BxHxT)</b>	mm	2500 x 1400 x 700	2500 x 1400 x 700	2500 x 1400 x 700	2820 x 1580 x 790
<b>Gewicht</b>	kg	140	150	165	230





**Edelstahlleitern,  
Haltestangen und  
Duschen**

**16**





Artikelnummer	Bezeichnung	Mind. Beckentiefe	Preis CHF
---------------	-------------	-------------------	-----------

**EDELSTAHL-LEITER TINA V4A (MODELL 01)**

- Edelstahl V4A, poliert, Holm Ø 40 mm, gleitsicher profilierte Stufen
- Auftritttiefe 80 mm, senkrechter Stufenabstand 250/280 mm
- Breite Mitte Mitte Holm 485 mm, Ausladung hinter Beckenkante 150 mm
- Holmhöhe über dem Beckenrand 600 mm

C

161000	Edelstahl-Leiter TINA 2 Stufen (ohne Montageset)	780 mm	775.00
161001	Edelstahl-Leiter TINA 3 Stufen (ohne Montageset)	1060 mm	807.00
161002	Edelstahl-Leiter TINA 4 Stufen (ohne Montageset)	1340 mm	969.00
161003	Edelstahl-Leiter TINA 5 Stufen (ohne Montageset)	1620 mm	1'363.00
161070	Montageset Einbauhalterung Ø 40 mm		114.00
161071	Montageset Flanschbefestigung Ø 40 mm		205.00
161-013	Sicherheitsstufe für Holm Ø 40 mm		466.00



**EDELSTAHL-LEITER KLASSIK 2-TEILIG V4A (MODELL 12.3)**

- Leiternteil: Edelstahl V4A, poliert, Holm 50 x 25 mm, gleitsicher profilierte Stufen
- Auftritttiefe 75 mm, senkrechter Stufenabstand 250/280 mm
- Breite Mitte Mitte Holm 455 mm
- Griffstange: Edelstahl V4A, poliert, Holm 50 x 25 mm, Höhe 750 mm

C

161017	Edelstahl-Leiter KLASSIK 2-teilig, 3 Stufen mit Griffstangen	1060 mm	1'824.00
161018	Edelstahl-Leiter KLASSIK 2-teilig, 4 Stufen mit Griffstangen	1340 mm	1'970.00

**TIPP**

Zulässige Chlorid-Konzentration für Werkstoffqualität  
 V2A = 150 mg/l  
 V4A = 400 mg/l





Artikelnummer	Bezeichnung	Mind. Beckentiefe	Preis CHF
<p><b>EDELSTAHL-LEITER TINA V4A (MODELL 04)</b> <span style="float: right;">C</span></p> <ul style="list-style-type: none"> <li>Leiternteil: Edelstahl V4A, poliert, Holm Ø 40 mm, Stützen Ø 25 mm, gleitsicher profilierte Stufen</li> <li>Auftrittstiefe 80 mm, senkrechter Stufenabstand 250/280 mm, Breite Mitte Mitte Holm 485 mm</li> <li>Flanschmontage (Flansch Ø 75 mm / Lochkreis Ø 55 mm) an der senkrechten Beckenwand</li> <li>Griffbogen: Edelstahl V4A, poliert, Holm Ø 40 mm, Typ 150</li> <li>Ausladung hinter Beckenkante ca. 450 mm, Flanschmontage (Flansch Ø 97 mm / Lochkreis Ø 73 mm) mit Rosetten</li> </ul>			
161020	Edelstahl-Leiter TINA 2-teilig 3 Stufen mit Griffbogen	1060 mm	1'553.00
161021	Edelstahl-Leiter TINA 2-teilig 4 Stufen mit Griffbogen	1340 mm	1'713.00
161025*	Edelstahl-Leiter TINA 2-teilig 2 Stufen nur Unterteil	780 mm	641.00
161026	Edelstahl-Leiter TINA 2-teilig 3 Stufen nur Unterteil	1060 mm	803.00
161027	Edelstahl-Leiter TINA 2-teilig 4 Stufen nur Unterteil	1340 mm	965.00
161028	Edelstahl-Leiter TINA 2-teilig 5 Stufen nur Unterteil	1620 mm	1'353.00
161-013	Sicherheitsstufe für Holm Ø 40 mm		466.00



<p><b>EDELSTAHL-LEITER ROMA 2-TEILIG V4A (MODELL 23)</b> <span style="float: right;">C</span></p> <ul style="list-style-type: none"> <li>Leiternteil: Edelstahl V4A, poliert, Holm Ø 40 mm, Stützen Ø 25 mm, gleitsicher profilierte Stufen</li> <li>Auftrittstiefe 80 mm, senkrechter Stufenabstand 250/280 mm, Breite Mitte Mitte Holm 485 mm</li> <li>Flanschmontage an der senkrechten Beckenwand</li> <li>Griffstange: Edelstahl V4A/Holz, poliert, Holm Ø 40 mm, Höhe 750 mm (vom Beckenrand), verschraubbar</li> </ul> <p><b>Sonderausführung mit Griffstange in Edelstahl auf Anfrage.</b></p>			
161034	Edelstahl-Leiter ROMA 3 Stufen mit Griffstangen	1060 mm	1'344.00
161035	Edelstahl-Leiter ROMA 4 Stufen mit Griffstangen	1340 mm	1'519.00
161036*	Edelstahl-Leiter ROMA 5 Stufen mit Griffstangen	1620 mm	1'680.00



<p><b>EDELSTAHL-LEITER TINA AUFKLAPPBAR V4A (MODELL 02)</b> <span style="float: right;">C</span></p> <ul style="list-style-type: none"> <li>Edelstahl V4A, poliert, Holm Ø 40 mm, gleitsicher profilierte Stufen,</li> <li>Auftrittstiefe 80 mm, senkrechter Stufenabstand 250/280 mm,</li> <li>Breite Mitte Mitte Holm 485 mm</li> <li>Ausladung hinter Beckenkante 150 mm,</li> <li>Holmhöhe über dem Beckenrand 600 mm, Gelenke mit Flanschmontage</li> </ul>			
161030	Edelstahl-Leiter TINA aufklappbar 3 Stufen	1060 mm	1'516.00
161031	Edelstahl-Leiter TINA aufklappbar 4 Stufen	1340 mm	1'705.00

\*Nur solange Vorrat!



Artikelnummer      Bezeichnung      Max. Beckentiefe      Preis CHF



**EDELSTAHL-TREPPE MIAMI V4A (MODELL 08) SONDERANFERTIGUNG**

**C**

- Edelstahl V4A, poliert,
- Holm Ø 40 mm, gleitsicher profilierte ABS-Stufen (nur für private Bäder)
- Auftritttiefe 360 mm, freie Auftritttiefe 250 mm, senkrechter Stufenabstand 200 mm
- Breite Mitte Mitte Holm 500 mm
- Ausladung hinter Beckenkante 150 mm
- Optional: mit ausgestellten Holmen
- Handlaufhöhe hinter Beckenrand 850 mm
- Treppenschräge 39°

**Bei Bestellung die effektive Beckentiefe angeben.**

161060*	(a) Edelstahl-Treppe MIAMI 4 Stufen (ohne Montageset)	1199 mm	4'826.00
161061*	Edelstahl-Treppe MIAMI 5 Stufen (ohne Montageset)	1399 mm	5'397.00
161062*	Edelstahl-Treppe MIAMI 6 Stufen (ohne Montageset)	1599 mm	5'968.00
161063*	Edelstahl-Treppe MIAMI 7 Stufen (ohne Montageset)	1799 mm	6'539.00
161070	(b) Montageset Einbauhalterung Ø 40 mm		114.00
161071	(c) Montageset Flanschbefestigung Ø 40 mm		205.00



**EDELSTAHL-TREPPE MIAMI NUR UNTERTEIL V4A (MODELL 08) SONDERANFERTIGUNG**

**C**

- Edelstahl V4A, poliert
- Holm Ø 40 mm, gleitsicher profilierte ABS-Stufen (nur für private Bäder)
- Auftritttiefe 360 mm, freie Auftritttiefe 250 mm, senkrechter Stufenabstand 200 mm
- Breite Mitte Mitte Holm 500 mm
- Treppenschräge 39°
- Flanschmontage gegen die senkrechte Beckenwand
- Handlauf beidseitig unter dem Wasserspiegel endend

**Bei Bestellung die effektive Beckentiefe angeben.**

161066*	(d) Edelstahl-Treppe MIAMI 4 Stufen nur Unterteil	1199 mm	4'894.00
161067*	Edelstahl-Treppe MIAMI 5 Stufen nur Unterteil	1399 mm	5'465.00
161068*	Edelstahl-Treppe MIAMI 6 Stufen nur Unterteil	1599 mm	6'035.00
161069*	Edelstahl-Treppe MIAMI 7 Stufen nur Unterteil	1799 mm	6'606.00



\*Nicht ab Lager lieferbar. Lieferzeit ca. 6 - 8 Wochen nach Fertigstellungsfreigabe.



Artikelnummer      Bezeichnung      Preis CHF



**ERSATZTEILE**

**C**

161-040	(a) Gegenflansch Ø 75 x 3 mm V4A	44.00
161-047	Gegenflansch Ø 180 x 3 mm für Streichfolie, V4A (Lochkreis Ø 55 mm)	99.00
161-044	(b) Dichtung weiss Ø 72 x 5 mm (Flansch Ø 75 mm)	7.50
161-042	Gegenflansch Ø 97 x 3 mm V4A	50.00
161-048	Gegenflansch Ø 180 x 3 mm für Streichfolie, V4A (Lochkreis Ø 73 mm)	99.00
161-045	(b) Dichtung weiss Ø 97 x 5 mm (Flansch Ø 97 mm)	7.50
161-005	(c) Stufe 75 x 485 Ø 40 mm V4A (TINA, MARINA)	149.00
164-051	Stufe 80 x 500 Ø 40/43 mm 24° ABS (RIMINI/NCL)	75.00
161-010	(d) Plattform 360 x 460 mm ABS (MIAMI) gelocht	278.00
161-011	Plattform 360 x 460 mm ABS (RIMINI)	208.00
161-020	Stufenschraube M8 x 60 mm V4A mit 2 Muttern	11.30
161-021	Stufenschraube M8 x 68 mm V4A mit 2 Muttern	13.30
161-037	6-Kant-Mutter M8 DIN 934 V4A (zu Stufenschrauben)	1.00
161-003	Dichtring M8 Bülte Kunststoff	1.00
161-055	Rosette V4A, innen Ø 40 mm, aussen Ø 115 mm (universal für Einbauhalterung und Flanschmontageset)	47.00
161-053	(e) Rosette V4A, innen Ø 48 mm, aussen Ø 115 mm (universal für Einbauhalterung und Flanschmontageset)	60.00
161-078	Kugel Ø 40 mm (RIMINI/FLORIDA)	14.00
164-054	(f) Gelenkteller Ø 40/43 mm (RIMINI/FLORIDA/NCL)	27.00
161-074	(g) Puffer Ø 40 mm weiss, als Ersatz für Kunststoffpuffer Ø 48 mm (TINA/MARINA)	9.00
161-073	(h) Kappe Ø 40 mm schwarz (Haltestangen Mod. 14)	7.50
161-072	Kappe Ø 35 mm schwarz (Haltestangen Mod. 15)	5.80

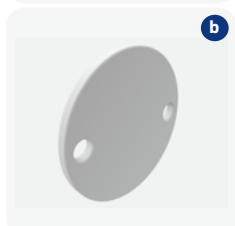

**GELLENKE ZU LEITERN**

**C**

für Leiternholm Ø 40 mm: Edelstahl V4A, Stützenrohr Ø 37 mm, mit Flanschmontage oder Einbauhalterung  
für Leiternholm Ø 48 mm: Edelstahl V2A, Stützenrohr Ø 45 mm, mit Flanschmontage oder Einbauhalterung

161074	Gelenk mit Einbauhalterung für Leiternholm Ø 40 mm	299.00/Stk.
161075	Gelenk mit Flanschmontage für Leiternholm Ø 40 mm	282.00/Stk.
161077	Gelenk mit Flanschmontage für Leiternholm Ø 48 mm	342.00/Stk.

Artikelnummer	Bezeichnung	Preis CHF
<b>EDELSTAHL-GRIFFBOGEN TYP 150</b> <span style="float: right;"><b>C</b></span>		
161080	(a) Edelstahl-Griffbogen Typ 150 Normalausführung poliert, Holm Ø 40 mm, Griffbogenhöhe 800 mm, Flansch/Lochkreis 97/73 mm	422.00/Stk.
<b>EDELSTAHL-GRIFFBOGEN TYP B (MODELL 16B)</b> <span style="float: right;"><b>C</b></span>		
161084	(b) Edelstahl-Griffbogen Typ B durchgehende Flanschplatte poliert, Holm Ø 40 mm, Griffbogenhöhe 750 mm, 4-Loch-Flanschplatte 250 x 100 mm	492.00/Stk.
<b>EDELSTAHL-GRIFFBOGEN TYP A (MODELL 16A)</b> <span style="float: right;"><b>C</b></span>		
161083	(c) Edelstahl-Griffbogen Typ A runder Flansch inkl. Rosette poliert, Holm Ø 40 mm, Griffbogenhöhe 750 mm	607.00/Stk.
161081	(d) Edelstahl-Griffbogen Typ A runder Flansch inkl. Rosette poliert, Holm Ø 40 mm, Griffbogenhöhe 750 mm, 90° kippbar	728.00/Stk.
<b>EDELSTAHL-GRIFFBOGEN TYP L (MODELL 16L)</b> <span style="float: right;"><b>C</b></span>		
161095	(e) Edelstahl-Griffbogen Typ L, Ausladung 1'200 mm, mit 4-Loch-Flanschmontage, poliert, Holm Ø 40 mm, Griffbogenhöhe 850 mm, speziell geeignet bei Rollladenabdeckungen	833.00/Stk.
161091	(f) Edelstahl-Griffbogen Typ L, Ausladung 1'200 mm, mit 4-Loch-Flanschmontage, poliert, Holm Ø 40 mm, Griffbogenhöhe 850 mm, 90° kippbar	1'134.00/Stk.

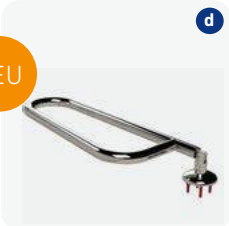

NEU

NEU

**INFO**

Weitere Modelle von Eichenwald-Griffbogen auf Anfrage.

Modelle mit unterschiedlichen Holmhöhen sind für den Einsatz in öffentlichen Bädern geeignet!





Artikelnummer	Bezeichnung	Preis CHF
<b>EDELSTAHL-GRIFFBOGEN TYP M</b>		<b>C</b>

161098	Edelstahl-Griffbogen Typ M, Ausladung 429 mm, Flanschmontage rund inkl. Rosette, poliert, Höhe 850 mm, Holm Ø 40 mm	1'189.00/Stk.
--------	---	---------------

**INFO**  
Edelstahl-Griffbogen Typ M 90° kippbar, auf Anfrage erhältlich.

<b>EDELSTAHL-ROHR</b>		<b>C</b>
-----------------------	--	----------

161092*	(a) Edelstahl-Rohr mit Einbauhülse poliert, Holm Ø 40 mm, Höhe 900 mm	232.00/Stk.
---------	---	-------------

161093	(b) Edelstahl-Rohr mit Flanschmontage poliert, Holm Ø 40 mm, Flansch/Lochkreis 97/73 mm, Höhe 900 mm	335.00/Stk.
--------	--	-------------

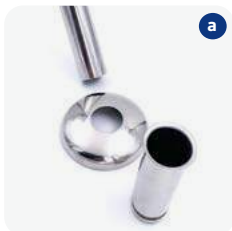

<b>EDELSTAHL-HALTEGRIF / ABWEISBÜGEL</b>		<b>C</b>
--	--	----------

161094	(c) Edelstahl-Haltegriff 400 mm 45° abgewinkelt poliert, Holm Ø 25 mm, mit Flanschmontage, Tiefe 95 mm Kann auch als Abweishilfe bei Rollladenabdeckungen eingesetzt werden.	255.00/Stk.
--------	---	-------------



111125	(d) Edelstahl-Haltegriff 400 mm 90° abgewinkelt poliert, Holm Ø 25 mm, mit Flanschmontage	165.00/Stk.
--------	---	-------------



\*Nur solange Vorrat!

Artikelnummer      Bezeichnung      Preis CHF



**EDELSTAHL-HALTESTANGEN V4A SYSTEMLÄNGEN (MODELL 15)**

- Edelstahl V4A, poliert
- Holm Ø 35 mm
- Systemlängen: 1 m, 2 m, 3 m
- Kombinierbar mit geraden und gebogenen Wandstützen 90 mm
- Montage: Flanschmontage an der Beckenwand
- Flansch Ø 75 mm / Lochkreis Ø 55 mm
- nur für den privaten Bereich geeignet

C



162005      (a) System-Haltestange Länge 1 m (1)      85.00

162006      System-Haltestange Länge 2 m (1)      184.00

162007      System-Haltestange Länge 3 m (1)      292.00

162015      (b) Eckbogen 90° mit Steckverbindung (4)      192.00



162017      (c) Umlenkbogen 120° mit Steckverbindung für Rollladen-Abdeckungen (7)      237.00

162010      (d) Wandstütze gerade, Wandabstand 90 mm (6) Madenschraube inkl. Befestigungsmaterial      122.00

162-001      Wandstütze gerade, Wandabstand 90 mm (6) Madenschraube nur Dichtung, ohne Befestigungsmaterial      71.00



162011      (e) Wandstütze gebogen, Wandabstand 90 mm (5) Madenschraube, inkl. Befestigungsmaterial      162.00

162016      (f) Verbindungsrohr Ø 32 mm Länge 100 mm (2)      20.00

161-072      (g) Endkappe schwarz Ø 35 mm für Endabschluss (3)      5.80

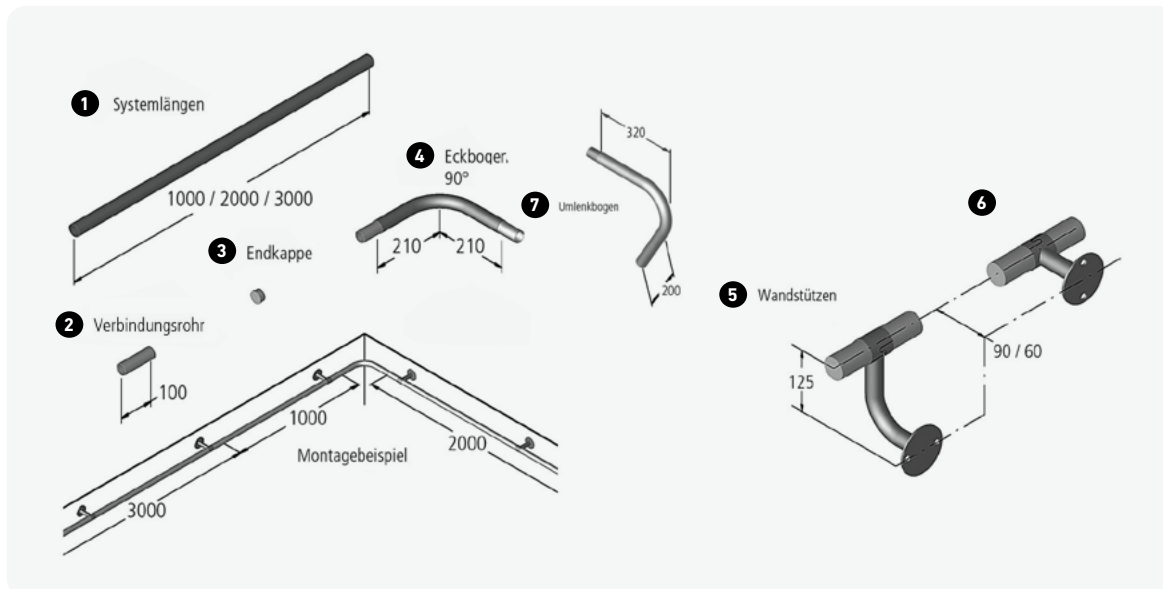
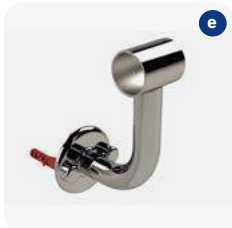

Artikelnummer      Bezeichnung      Preis CHF

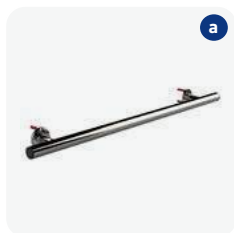

**EDELSTAHL-HALTESTANGEN V4A MIT STÜTZEN (MODELL 14)**

**C**

- Edelstahl V4A, poliert
- Holm Ø 40 mm, mit angeschraubten geraden Wandstützen
- Stützen Ø 25 mm, Wandabstand 90 mm, seitliche Überstände 100 mm
- Standardlängen: 1 m mit 2 Stützen, 2 m mit 3 Stützen, 3 m mit 3 Stützen
- Montage: Flanschmontage an der Beckenwand Flansch Ø 75 mm / Lochkreis Ø 55 mm

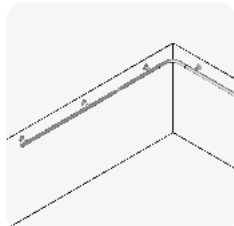

162000	(a) Haltestange Länge 1 m mit geraden Wandstützen	322.00
162001	Haltestange Länge 2 m mit geraden Wandstützen	518.00
162002	Haltestange Länge 3 m mit geraden Wandstützen	632.00
162003	Eckbogen 90° mit Steckverbindung	215.00
162004	Verbindungsrohr Ø 37 mm, 120 mm lang	42.00
162018	Umlenkbogen 120° mit Steckverbindung	243.00

**INFO**

Weitere Edelstahl-Leitern, Treppen und Handläufe sind auf Anfrage lieferbar.

Verlangen Sie ein Angebot für Sonderanfertigungen. Lieferzeit ca. 6 - 8 Wochen.

**Standardlängen**

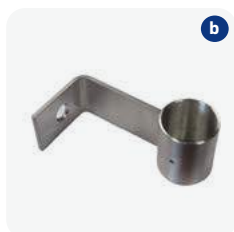
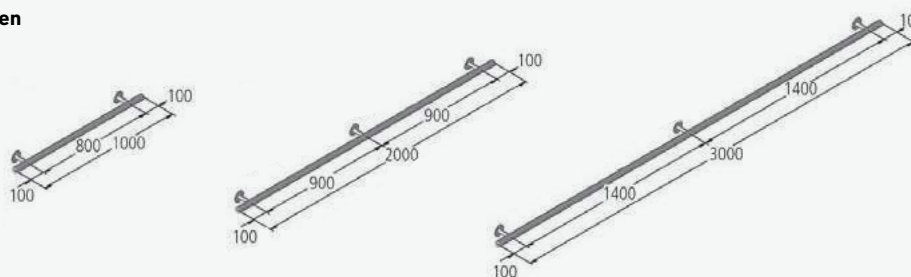

**EDELSTAHL-HALTESTANGEN V4A SYSTEMLÄNGEN – HOLM Ø 40 MM**

**C**

- Edelstahl V4A, poliert, Holm Ø 40 mm
- Systemlängen: 1 m, 2 m, 3 m mit Wandstützen 100 mm
- für Beton- und Fliesenbecken, nur für den privaten Bereich geeignet
- **einfachste Montage**

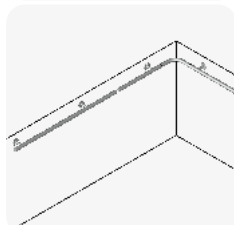

162030	(b) Wandstütze, Wandabstand 100 mm inkl. Befestigungsmaterial	65.00
162031	System-Haltestange Länge 1 m	88.00
162032	System-Haltestange Länge 2 m	177.00
162033	System-Haltestange Länge 3 m	263.00
162003	Eckbogen 90° mit Steckverbindung	215.00
162018	(c) Umlenkbogen 120° mit Steckverbindung für Rollladen-Abdeckungen	243.00
162004	Verbindungsrohr Ø 37 mm Länge 120 mm	42.00
161-073	Endkappe schwarz Ø 40 mm für Endabschluss	7.50





Artikelnummer      Bezeichnung      Preis CHF



**DUSCHE «NORDERNEY» MODELL 70**

- Edelstahl V4A, geschliffen
- Rohr Ø 60 mm
- Höhe 2'402 mm
- Ausladung am Duschkopf 420 mm

- Einbau mit Montagebox
- Flanschmontage auf die Montagebox
- Flanschplatte Ø 180 mm
- einfache Demontage für die Überwinterung

C

163021      (a) Dusche Norderney / Typ Mischbatterie EHM, Brausekopf mit Kugelgelenk Ø 250 mm und Fussbrause      1'586.00

163-119      (b) Schnellverschluss-Adapter für Wasserentnahme, anstatt Fussdusche (optional)      20.00

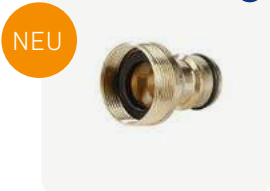

NEU

**DUSCHE «JUIST» MODELL 70**

- Edelstahl V4A, geschliffen
- Rohr Ø 60/Ø 38 mm
- Höhe 2'281 mm
- Ausladung am Duschkopf 400 mm

- Einbau mit Montagebox
- Flanschmontage auf die Montagebox
- Flanschplatte Ø 180 mm
- einfache Demontage für die Überwinterung

C

163022      (c) Dusche Juist / Typ Mischbatterie EHM, Brausekopf mit Kugelgelenk Ø 200 mm und Handbrause      1'616.00



**DUSCHE «SYLT» MODELL 70**

- Edelstahl V4A, geschliffen
- Rohr Ø 60
- Höhe 2'275 mm
- Ausladung am Duschkopf 250 mm

- Einbau mit Montagebox
- Flanschmontage auf die Montagebox
- Flanschplatte Ø 180 mm
- einfache Demontage für die Überwinterung

C

163024      (d) Dusche Sylt / Typ Mischbatterie EHM, integrierter Brausekopf, Handbrause      1'549.00



**ACHTUNG**  
Die Armaturen sind für einen Leitungsdruck von 3 - 4 bar ausgelegt. Bei höherem Leistungsdruck muss ein Druckminderer installiert werden.

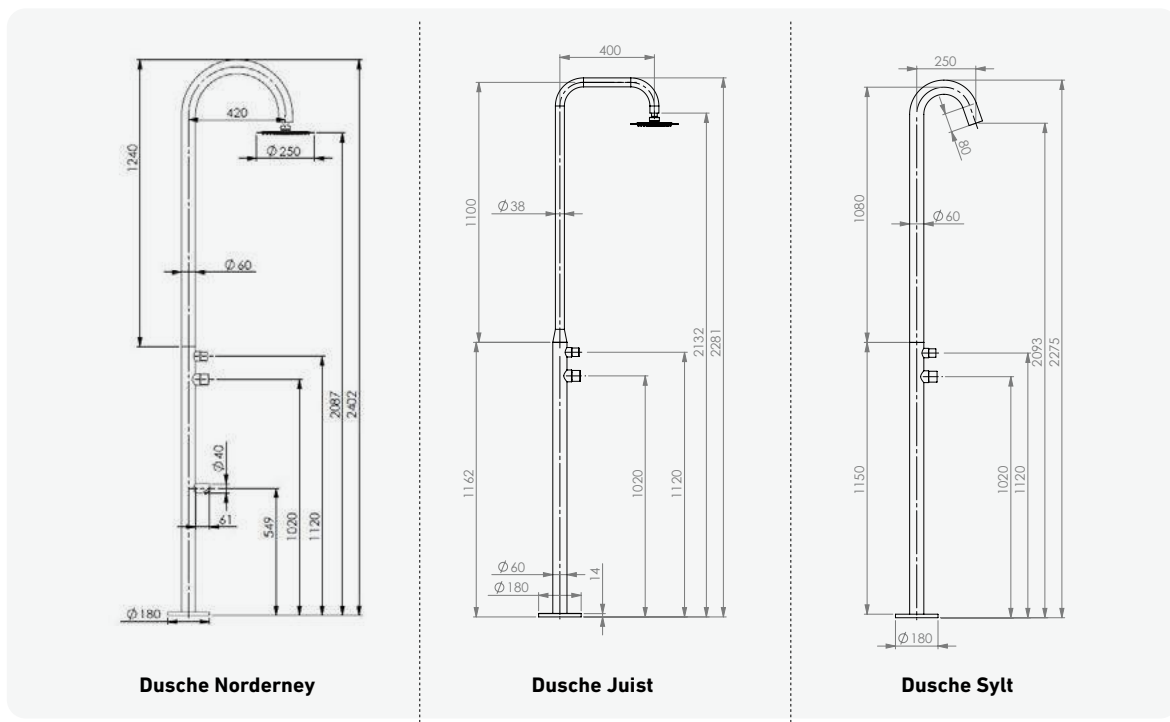

Artikelnummer      Bezeichnung      Preis CHF



**BRAUSE MIT HANDDUSCHE «MADEIRA» MODELL 40**

- Oberteil: Edelstahl V2A, geschliffen, rechteckig
- Anschluss: Wasseranschluss 1/2" IG, Zuleitung durch Bodenflansch
- Armaturen: Messing verchromt, Handbrause Kunststoff verchromt
- Befestigung: Flanschmontage auf dem fertigen Boden

**C**

163033	Typ KALT	Gehäuse geschliffen ohne Entnahmehahn	1'583.00
163034	Typ KALT-WARM	Gehäuse geschliffen ohne Entnahmehahn	1'833.00

**ACHTUNG**  
 Die Armaturen sind für einen Leitungsdruck von 3 - 4 bar ausgelegt. Bei höherem Leistungsdruck muss ein Druckminderer installiert werden.

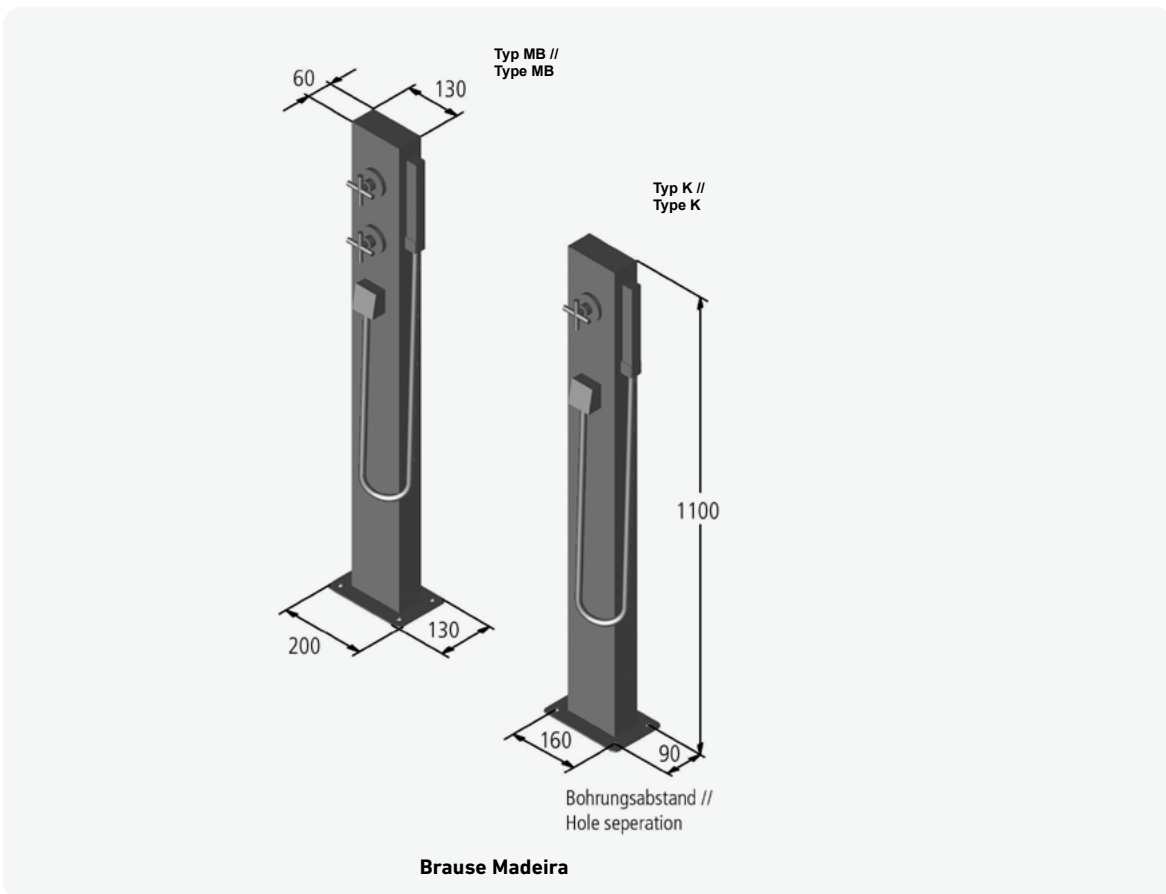

Artikelnummer      Bezeichnung      Preis CHF



**KASTENBRAUSE «NIAGARA» MODELL 36 - AUCH FÜR ÖFFENTLICHE BÄDER GEEIGNET**

**C**

- Gehäuse: Edelstahl V2A, mit Entnahmehahn, Rückwand abnehmbar
- Anschluss: Wasseranschluss 1/2" IG, Schlauchanschluss 3/4", Zuleitung durch Bodenflansch
- Armaturen: Messing verchromt, Brausekopf mit Mengenregulierung
- Befestigung: Flanschmontage auf dem fertigen Boden, Flanschplatte 220 x 170 mm

163015*	Typ KALT	Gehäuse geschliffen mit Entnahmehahn	4'073.00
163016*	Typ KALT-WARM	Gehäuse geschliffen mit Entnahmehahn	4'318.00
163017*	Typ KALT SSV	Gehäuse geschliffen mit Selbstschlussventil und Entnahmehahn	4'318.00



**STANDBRAUSE «NEMO» MODELL 35 - AUCH FÜR ÖFFENTLICHE BÄDER GEEIGNET**

**C**

- Gehäuse: Edelstahl V2A geschliffen, Rohr Ø 76 mm
- Anschluss: Wasseranschluss 1/2" IG
- Zuleitung durch den Bodenflansch
- Armaturen: Messing verchromt
- Befestigung: Flanschmontage auf dem fertigen Boden
- Flanschplatte Ø 250 mm

163045	Typ SSV	mit Entnahmehahn	4'506.00
--------	---------	------------------	----------

**ACHTUNG**  
 Die Armaturen sind für einen Leitungsdruck von 3 - 4 bar ausgelegt. Bei höherem Leistungsdruck muss ein Druckminderer installiert werden.

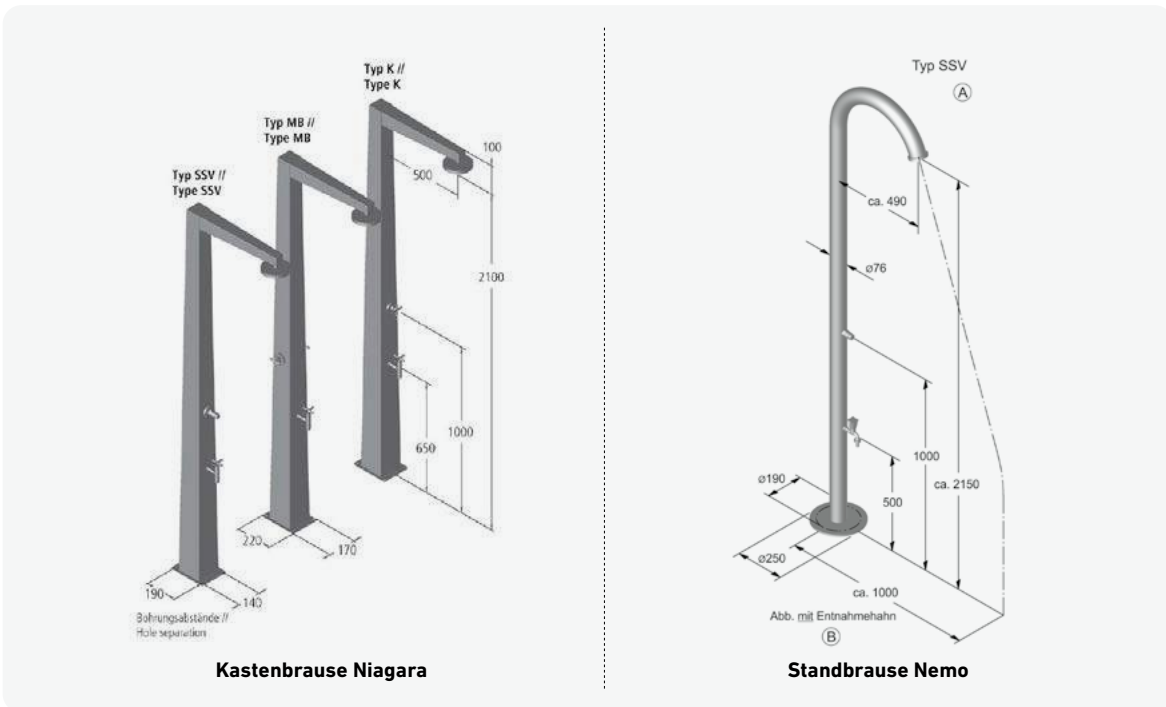

\*Sonderausführung auf Bestellung, nicht ab Lager lieferbar. Lieferzeit 6 - 8 Wochen nach Auftragserteilung.



Artikelnummer      Bezeichnung      Preis CHF



**ZAPFSÄULE ECKIG**

Material: Edelstahl V2A geschliffen Typ KALT. Anschluss: 1/2" IG, Flexschlauch

**C**

163055      (a) Zapfsäule eckig

594.00

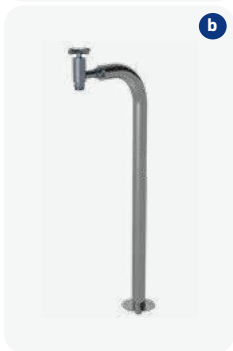

**ZAPFSÄULE RUND**

Material: Edelstahl V2A Typ KALT, Ø 40 mm. Gehäuse poliert, rund

**C**

163058      (b) Zapfsäule rund

407.00

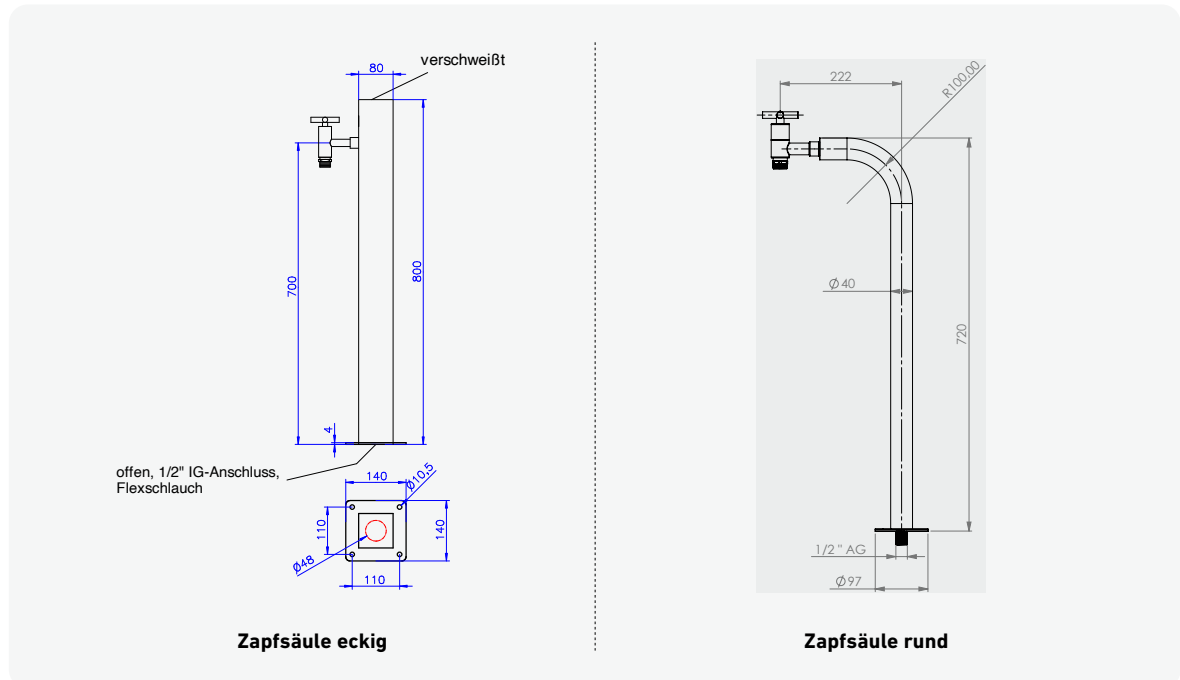

Artikelnummer      Bezeichnung      Preis CHF



**GARTENDUSCHEN**

**Dusche Elba / Typ Mischbatterie:**

- mit Hand-, Körper- und Kopfdusche, freistehend, V2A
- Höhe 2'100 mm
- Bodenplatte WPC (Wood Plastic Composite)

- Rost mit Edelstahlrahmen 750 x 840 mm
- Wasseranschluss unter der Bodenplatte ½"

**Dusche Helena / Typ Mischbatterie:**

- mit Hand-, Körper- und Kopfdusche, freistehend, V2A
- Höhe 2'100 mm
- Bodenplatte WPC (Wood Plastic Composite)

- Rost mit Edelstahlrahmen 750 x 840 mm
- Wasseranschluss unter der Bodenplatte ½"

**Muss an einem frostsicheren Ort überwintert werden!**

C

163052      (a) Dusche Elba / Typ Mischbatterie      1'690.00

163053      (b) Dusche Helena / Typ Mischbatterie      1'588.00



**GARTENDUSCHEN «NEW GENERATION» SOLAR**

**Kuba / Typ Solar**

- mit Glasfront (Sicherheitsglas, 8 mm) schwarz
- mit Gardena-Schlauchanschluss (seitlich), Höhe 2'100 mm, mit Bodenflansch

- Wassertank ca. 25 l
- mit Funktion Hand- und Kopfdusche

**Trinidad / Typ Solar:**

- mit Edelstahlfront
- mit Gardena-Schlauchanschluss (seitlich), Höhe 2'100 mm, mit Bodenflansch

- Wassertank ca. 25 l
- mit Funktion Hand- und Kopfdusche

**Muss an einem frostsicheren Ort überwintert werden!**

C

163062      (c) Glasdusche Kuba Solar, schwarz      2'752.00

163064      (d) Trinidad / Typ Solar      2'608.00



**ACHTUNG**

Die Armaturen sind für einen Leitungsdruck von 3 - 4 bar ausgelegt. Bei höherem Leistungsdruck muss ein Druckminderer installiert werden.



Artikelnummer      Bezeichnung      Preis CHF



NEU

**GARTENDUSCHEN VENUS / TYP SOLAR:**

Schlank, elegant und edel

C

- Handdusche
- Edelstahl V2A
- Wassertank Aluminium, aussen lackiert
- Wassertank ca. 25 l
- EHM Edelstahl geschliffen
- ½" Wasseranschluss durch den Bodenflansch
- Höhe 2'100 mm

**Muss an einem frostsicheren Ort überwintert werden!**

163065      Solardusche Venus

1'661.00

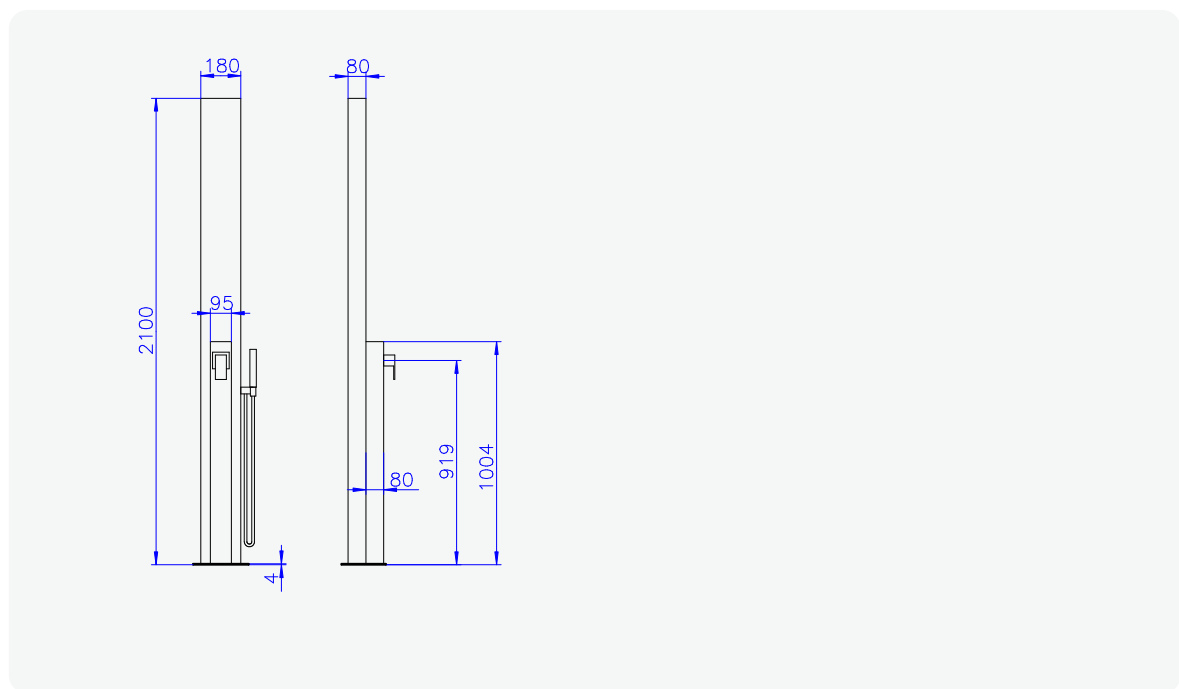

## KAPITEL 16 | EDELSTAHLLEITERN, HALTESTANGEN UND DUSCHEN

### Solarduschen Style, Fun und Quadra

Artikelnummer      Bezeichnung      Preis CHF



#### STYLE SOLARDUSCHE

Moderne Solardusche aus hochwertigem Aluminium

C

##### Technische Daten

- einfache Bauweise und Installation
- Glasverblendung: ESG-Sicherheitsglas 6 mm
- Aluminium solar-beschichtet
- Einhebel-Handmischbatterie (kalt-warm), ergonomisch geformter Griff
- Duschkopf quadratisch mit Anti-Kalk-Düsen, schwenkbar
- Kaltwasserentnahmehahn für mehr Gartenkomfort ¾" AG
- Solartank 38 l
- Höhe 2'200 mm
- Ablassschraube für Winterentleerung an der tiefsten Stelle
- Gewicht 29 kg
- max. Betriebsdruck 5 bar

**Muss an einem frostsicheren Ort überwintert werden!**

165005      Solardusche STYLE cool white      2'692.00

165012      Schutzhülle wetterbeständig inkl. Aufbewahrungstasche      91.00



#### FUN SOLARDUSCHE

Elegante Solardusche aus hochwertigem Aluminium

C

##### Technische Daten

- einfache Bauweise und Installation
- Aluminium solar-beschichtet
- Einhebel-Handmischbatterie (kalt-warm), ergonomisch geformter Griff
- Kaltwasserentnahmehahn für mehr Gartenkomfort ¾" AG
- Solartank 30 l
- Höhe 2'150 mm
- Ablassschraube für Winterentleerung an der tiefsten Stelle
- Gewicht 16 kg
- max. Betriebsdruck 5 bar

**Muss an einem frostsicheren Ort überwintert werden!**

165003      Solardusche FUN metallicgrau      2'647.00

165010      Schutzhülle wetterbeständig inkl. Aufbewahrungstasche      91.00



#### QUADRA SOLARDUSCHE

Elegante Solardusche aus hochwertigem Aluminium

C

##### Technische Daten

- einfache Bauweise und Installation
- Aluminium solar-beschichtet
- Einhebel-Handmischbatterie (kalt-warm), ergonomisch geformter Griff
- Kaltwasserentnahmehahn für mehr Gartenkomfort ¾" AG
- Solartank 30 l
- Höhe 2'220 mm
- Gewicht 30 kg
- Ablassschraube für Winterentleerung an der tiefsten Stelle
- max. Betriebsdruck 5 bar

**Muss an einem frostsicheren Ort überwintert werden!**

165004      Solardusche QUADRA schwarz      2'604.00

165011      Schutzhülle wetterbeständig inkl. Aufbewahrungstasche      91.00



Artikelnummer      Bezeichnung      Preis CHF



**SCHWALLDUSCH**

**Schwalldusche PHOENIX:**

- in Edelstahl V4A, poliert
- Höhe 460 mm
- Auslauf 350 mm

- einfache Montage, kein Gegenflansch notwendig
- empfohlene Pumpenleistung 12 - 15 m<sup>3</sup>/h

C



NEU

**Schwalldusch NEVADA:**

- in Edelstahl V4A, poliert
- Höhe 690 mm
- Auslauf 500 mm

- mit Gegenflansch
- empfohlene Pumpenleistung 12 - 15 m<sup>3</sup>/h

**Schwalldusche TROPIC:**

- aus klarem Acrylglas
- freier Blick auf strömenden Wasserfall mit LED/RGB Beleuchtung, ein Feuerwerk an Farbspielen
- Höhe 712 mm

- Auslauf 400 mm
- mit Gegenflansch
- empfohlene Pumpenleistung 23 m<sup>3</sup>/h



163076	(a) Schwalldusche PHOENIX	1'239.00
163077	(b) Schwalldusche NEVADA	3'090.00
163075*	(c) Schwalldusche TROPIC	4'918.00

**WAND AUSLAUF CASCADE, DECKEL VERSCHRAUBT**

C



163046	(d) Wandauslauf CASCADE Breite 300 mm, 2,5 m <sup>3</sup> /h, Anschluss 1¼"	853.00
163047*	Wandauslauf CASCADE Breite 500 mm, 3,6 m <sup>3</sup> /h, Anschluss 1¼"	1'042.00
163048*	(e) Wandauslauf CASCADE Breite 800 mm, 5,8 m <sup>3</sup> /h, Anschluss 1½"	1'329.00

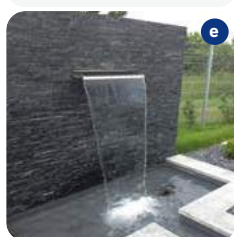

**SCHWALL AUSLAUF TEXAS**

Der Schwallauslauf TEXAS ist die perfekte Ergänzung für jeden Garten. Ob als eingebauter, kleiner Wasserfall im Bachlauf oder als Wasserattraktion am Pool, die stabile Ausführung sorgt überall für Freude. Die geschliffene Oberfläche wirkt edel, die Montage ist leicht zu realisieren. Material: Edelstahl V4A geschliffen

C

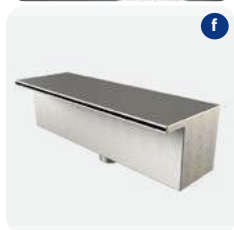

163044	(f) Schwallauslauf TEXAS Breite 490 mm, 2 - 3 m <sup>3</sup> /h, Anschluss 1½"	564.00
--------	--	--------

\*Nicht ab Lager lieferbar! Lieferzeit 6 - 8 Wochen nach Auftragserteilung.









**Mess- und  
Regeltechnik**

17

# SPACE VON DRYDEN AQUA: DIE ERSTE LERN- FÄHIGE SCHWIMM- BADSTEUERUNG





**Sorgt für mehr Genuss  
und Gelassenheit**



**Schützt Ihre Investition**



**Schützt die Umwelt**



**Senkt die Betriebskosten**

### Alles im Blick, alles unter Kontrolle

SPACE lässt sich in allen privaten und öffentlichen Pools installieren, unabhängig von der Durchflussrate und der Art der Wasseraufbereitung. So kontrollieren und steuern Sie jederzeit alle Parameter über Ihre Dryden SPACE Anwendung. Die Daten werden aufgezeichnet und grafisch verständlich dargestellt.

- Intelligente Dosierung der Chemikalien
- Wetterorientierte Poolbefüllung
- Präzise Kontrolle von Wasserstand und Durchfluss
- Erkennung von Wasserlecks
- Minimierung des Stromverbrauchs
- Verbesserung der Wasserqualität
- Planung von Wartungsintervallen
- Steuerung von Filtersystemen, Pumpen, Heizung und Beleuchtung
- Kontrolle von Wasserattraktionen (z. B. Gegenstromanlage und Massagesysteme)
- Überwachung des Energieverbrauchs (optional)



Dryden SPACE® App  
auf Android oder Apple  
verfügbar



## Ihr Schwimmbad kann mehr! Mit der Dryden App SPACE steuern Sie Ihren Pool in Echtzeit von jedem Ort der Welt.

Space – das völlig neue lernfähige Poolautomationssystem. Die App Space nutzt Sensoren der neuesten Generation, um pH-Wert, Temperatur, Druck, Wasserstand und vieles mehr zuverlässig zu messen.

Kombiniert mit künstlicher Intelligenz ermöglicht diese Technologie ein Höchstmass an Genauigkeit. Das System ist

lernfähig, kontrolliert und analysiert kontinuierlich und macht Ihren Pool dadurch nicht nur effizienter und ökologischer, sondern weitestgehend autonom.

So halten Sie Ihr Schwimmbad jederzeit im Optimalzustand – bei reduzierten Betriebskosten.



Vollständige Kontrolle und  
Überwachung Ihres Pools.



SPACE Panels

Artikelnummer      Bezeichnung      Preis CHF



**1. WÄHLEN SIE IHR SPACE PANEL**

**SPACE COMPLETE DAISY+ (MIT DA-GEN) FÜR SKIMMER UND ÜBERLAUFBECKEN** C

Enthält: SPACE Datenkontrolleinheit + Erweiterungssmodul (16 Outputs + 10 Inputs), Schnellverbindungs-Box (für DA-GEN, Energiemeter), FlowVis 8 m Kabel & Digitalsensor, DA-GEN Hydrolyse, Flusswächter, pH / Redox / Druck / Wassertemperatursensor mit Halter, Lufttemperatursensor, 1x Flockungspumpe für APF, 1x Stenner Econ VX für pH Minus, 1x Sauglanze, vormontiert auf PVC-Platte. Ethernet/LAN-bereit.

		Chlorproduktion		max. Becken-	
		TDS 1200	TDS 2400	grösse	
				privat	
176000	(a) SPACE Complete 45-Rx	7 g	15 g	45 m <sup>3</sup>	7'695.00
176001	(a) SPACE Complete 90-Rx	15 g	30 g	90 m <sup>3</sup>	7'995.00
176002	(a) SPACE Complete 150-Rx	25 g	50 g	150 m <sup>3</sup>	8'795.00



**SPACE STATION DAISY (FLÜSSIGCHLOR) FÜR SKIMMER UND ÜBERLAUFBECKEN** C

Enthält: SPACE Datenkontrolleinheit + Erweiterungssmodul (16 Outputs + 10 Inputs), Schnellverbindungs-Box (für DA-GEN, Energiemeter), FlowVis 8 m Kabel & Digitalsensor, pH / Redox / Druck / Wassertemperatursensor mit Halter, Lufttemperatursensor, 1x Stenner Econ VX für Flüssigchlor, 1x Flockungspumpe für APF, 1x Stenner Econ VX für pH-Minus, 2x Sauglanzen, vormontiert auf PVC-Platte. Ethernet/LAN-bereit.

176003      (b) SPACE Station Rx (Flüssigchlor)      6'595.00



**SPACE STATION DAISY (BROM) FÜR SKIMMER UND ÜBERLAUFBECKEN** C

Enthält: SPACE Datenkontrolleinheit + Erweiterungssmodul (16 Outputs + 10 Inputs), Schnellverbindungs-Box (für DA-GEN, Energiemeter), FlowVis 8 m Kabel & Digitalsensor, pH / Redox / Druck / Wassertemperatursensor mit Halter, Lufttemperatursensor, 1x Magnetventil für Brom, 1x Flockungspumpe für APF, 1x Stenner Econ VX für pH-Minus, 1x Sauglanze, vormontiert auf PVC-Platte. Ethernet/LAN-bereit.

176004      (c) SPACE Station Rx (Brom)      6'195.00



**SPACE STATION DAISY (ELEKTROLYSE) FÜR SKIMMER UND ÜBERLAUFBECKEN** C

Enthält: SPACE Datenkontrolleinheit + Erweiterungssmodul (16 Outputs + 10 Inputs), Schnellverbindungs-Box (für DA-GEN, Energiemeter), FlowVis 8 m Kabel & Digitalsensor, pH / Redox / Druck / Wassertemperatursensor mit Halter, Lufttemperatursensor, potentialfreier Kontakt für separate Elektrolyse, 1x Flockungspumpe für APF, 1x Stenner Econ VX für pH-Minus, 1x Sauglanze, vormontiert auf PVC-Platte. Ethernet/LAN-bereit

176007      (d) SPACE Station Rx (Elektrolyse)      5'967.00



SPACE Panels

Artikelnummer      Bezeichnung      Preis CHF



**2. WÄHLEN SIE DEN NIVEAUSENSOR FÜR IHREN BECKENTYP**

**C**

176010      (e) Niveausensoren für Überlauf tank - Überlaufpools  
(4 Sensoren pro Pack)      280.00

176011      (f) Niveausensoren für Skimmerbecken      165.00

081083      (g) Magnetventil für Niveauregulierung 24 VAC 13 mm G 1/2" IG      161.00



**3. WÄHLEN SIE IHR ZUBEHÖR**

**C**

176015      (h) GSM-Router, SIM-Karte + Hi-Gain-Antenne: Sichere & unabhängige Verbindungen zum lokalen Netzwerk. Plug & Play: Bereits mit Sim-Datenkarte vorkonfiguriert. Zwingend benötigt wenn keine RJ45-Verbindung möglich ist.      650.00

096239      (i) FlowVis Durchflussmesser Ø 63 mm (2,4 - 24 m³/h) SPACE Version      297.00

096240      (i) FlowVis Durchflussmesser Ø 75 mm (7,0 - 45 m³/h) SPACE Version      297.00

096258      FlowVis Digital Verlängerungskabel 8 m      297.00

176019      Energiemeter Einphasig IoT      297.00

176020      (j) Energiemeter Dreiphasig IoT      374.00

172103      Stenner Dosierpumpe Econ VX (0.20 - 1,2 l/h) für ACO      504.00

176021      Sauglanze mit Schwimmerschalter      197.00

176022      Salzgehaltmessung mit Leitfähigkeits-Chip & Sonde (1/2")      768.00

174333      (k) Sondenhalter für 1 oder 2 Anschlüsse (1/2")      39.40







Automatische 5-Wege Rückspülventile Besgo, siehe Kapitel 8

3-Wege Ventile Besgo, siehe Kapitel 8







SPACE Modular

Artikelnummer	Bezeichnung	Preis CHF
<b>SPACE DATENKONTROLLEINHEIT &amp; VERBINDUNGSMODUL</b>		
 a	176005 (a) SPACE Datenkontrolleinheit inkl. 8 Anschlüssen, 2 Inputs, Schnellverbindungs-Box (für freies Chlor, Energiemeter, DA-Gen Hydrolyse), FlowVis Digitalsensor mit 8 m Kabel, Lufttemperatursensor, Wasserdruck- & -temperatursensor, 2 Durchflusszellkappen. Ethernet/LAN-bereit.	2'959.00
 b	176006 (b) SPACE Erweiterungsmodul für 8 zusätzliche Outputs + 8 Inputs.	545.00
<b>SPACE ZUBEHÖR - SPACE GSM-ROUTER</b>		
 c	176015 (c) GSM-Router, SIM-Karte + Hi-Gain-Antenne: Sichere & unabhängige Verbindung zum lokalen Netzwerk. Plug & Play: Bereits mit Sim-Datenkarte vorkonfiguriert. Zwingend benötigt wenn keine RJ45-Verbindung möglich ist.	710.00
<b>SPACE ZUBEHÖR - SPACE SMART SENSOREN</b>		
 d	176024 SPACE pH + ORP (Redox) Sensorensatz	358.00
	176025 (d) SPACE Sensor freies Chlor inkl. Zelle und Installations-Set	3'295.00
	176026 SPACE Sensor gesamtes Chlor inkl. Zusatzzelle - bald verfügbar!	auf Anfrage
<b>SPACE ZUBEHÖR - NIVEAUSENSOR</b>		
 e	176010 (e) Niveausensoren für Überlauf tank - Überlaufpools (4 Sensoren pro Pack)	280.00
	176011 (f) Niveausensoren für Skimmerbecken	165.00
 f	081083 (g) Magnetventil für Niveauregulierung 24 VAC 13 mm G 1/2"	161.00
 g		



SPACE Modular

Artikelnummer	Bezeichnung	Chlorproduktion			max. Becken-grösse	Preis CHF
		TDS 1200	TDS 2400	privat		
<b>SPACE ZUBEHÖR - SPACE HYDROLYSE (DA-GEN)</b>						<b>C</b>
						
	176030 DA-GEN SPACE 45	7 g	15 g	45 m <sup>3</sup>		1'705.00
	176031 DA-GEN SPACE 90	15 g	30 g	90 m <sup>3</sup>		2'090.00
	176032 DA-GEN SPACE 150	25 g	50 g	150 m <sup>3</sup>		2'850.00
	176022 (a) Salzgehaltmessung mit Leitfähigkeits-Chip & Sonde (1/2")					768.00
	174342 Flusswächter mit Sondenhalter, Kabel 2 x 0,5 mm <sup>2</sup> (3m)					142.00
	175174 (b) DA-GEN Opferanode DN50 / Ø 63 mm					209.00
<b>SPACE ZUBEHÖR - DOSIERPUMPEN</b>						<b>C</b>
	172103 Stenner Dosierpumpe Econ VX (0.30 - 2,2 l/h) für pH & ACO					504.00
	172105 Stenner Floc-dos-Pumpe (3.2 - 240 ml) für APF					572.00
	176021 Sauglanze mit Schwimmerschalter					197.00
	171089 (c) Dryden Aqua Sicherheitslagerbehälter (für Chemie-Kanister)					129.00

SPACE Modular



Artikelnummer	Bezeichnung	Preis CHF
<b>SPACE ZUBEHÖR - ENERGIEMETER</b>		<b>C</b>
176019	Energiemeter Einphasig IoT	297.00
176020	(a) Energiemeter Dreiphasig IoT	374.00

<b>SPACE ZUBEHÖR - BESGO VENTILE</b>		<b>C</b>
Automatische 5-Wege Rückspülventile Besgo, siehe Kapitel 8		
3-Wege Ventile Besgo, siehe Kapitel 8		



<b>SPACE ZUBEHÖR - FLOWVIS DURCHFLUSSMESSER</b>		<b>C</b>
096239	(b) FlowVis Durchflussmesser Ø 63 mm (2,4 - 24 m³/h) inkl. Magnet für Digital Display	297.00
096240	(b) FlowVis Durchflussmesser Ø 75 mm (7,0 - 45 m³/h) inkl. Magnet für Digital Display	297.00
096247	(b) FlowVis Durchflussmesser Ø 90 mm (16 - 54 m³/h) inkl. Magnet für Digital Display	759.00
096248	(c) FlowVis Durchflussmesser Ø 110 mm (27 - 102 m³/h) inkl. Magnet für Digital Display	775.00
096258	FlowVis Digital Verlängerungskabel 8 m zu Digital Display	297.00



Artikelnummer

Bezeichnung

Preis CHF



**DA-GEN**

Die Qualität der Wasseraufbereitung besteht immer aus der Kombination: Hydraulik, Filtration, Oxidation und pH-Wert Regulierung sowie dem notwendigen Frischwasserzusatz. Für die gute Hydraulik (ausreichende Umwälzung, Vermeidung von Totzonen) ist Ihr Schwimmbadfachmann zuständig. Beste Filtration erreichen Sie mit unserem DA-SY® (Dryden Aqua Integriertes System). Dabei werden organische Stoffe sowie andere Nährstoffe von Algen und Bakterien ausfiltriert um deren Wachstum tief zu halten. Trotzdem braucht es noch eine Oxidationsstufe um verbleibende Pathogene zu eliminieren. Das effizienteste Oxidationsmittel sind die freien Radikale – insbesondere die OH-Radikale. Diese reaktiven Moleküle oxidieren organische Stoffe komplett und bilden daher keine Oxidationsnebenprodukte. Man nennt dies auch zu Recht Advanced Oxidation.

Da OH-Radikale sehr schnell zerfallen, braucht es zusätzlich, um eine sichere Wasserqualität zu gewährleisten, noch etwas Depotdesinfektion. Am besten geeignet ist dazu eine minimale Menge an Chlor. In Verbindung mit einem DA-SY® reicht dazu in privaten Bäder bereits 0,1 mg/l.

Badewasser in Trinkwasserqualität erreichen Sie in der Kombination DA-SY® mit DA-GEN.

**3 Gründe, die für den DA-GEN sprechen:**

1. Hocheffiziente Elektroden => weniger Leitfähigkeit benötigt: Nur 1 kg NaCl oder 1.5kg MgCl<sub>2</sub> pro m<sup>3</sup> Beckeninhalte => Daraus resultiert ein tiefes Korrosionsrisiko und viel Bildung von freien Radikalen
2. Perfekte Regelung mit freier Chlormessung, pH-Wert Regulierung und APF® Dosierung: Gewährleistet kristallklares Wasser und sichere Depotdesinfektion ohne Chlorgeruch
3. 24/7 alles unter Kontrolle dank Wi-Fi oder LAN



**DA-SY®+ schafft Badewasser in Trinkwasserqualität!**



**DA-GEN TOUCH FC**

C

Der DA-GEN TOUCH FC beinhaltet folgende Module: Freie Chlor-Messung, pH-Messung, Temperaturmessung, pH Dosierpumpe, Sauglanze, Flockungspumpe, TDS Messgerät, Handmessgerät pH, Chlor Alkalität, Strömungswächter und WiFi. Alle Komponenten sind fixfertig auf einer Platte vormontiert (ausser das WiFi Modul).

		Chlorproduktion pro Stunde		max. Beckeninhalte	
		TDS 1200	TDS 2400	privat	
174274	DA-GEN TOUCH 45-FC	7 g	15 g	45 m <sup>3</sup>	7'753.00
174275	DA-GEN TOUCH 90-FC	15 g	30 g	90 m <sup>3</sup>	8'501.00
174276	DA-GEN TOUCH 150-FC	25 g	50 g	150 m <sup>3</sup>	9'590.00



**DA-GEN TOUCH RX**

C

Der DA-GEN TOUCH RX beinhaltet folgende Module: pH-Messung, Redox-Messung, Temperaturmessung, pH Dosierpumpe, Sauglanze, Flockungspumpe, TDS Messgerät, Handmessgerät pH, Chlor Alkalität, Strömungswächter und WiFi. Alle Komponenten sind fixfertig auf einer Platte vormontiert (ausser das WiFi Modul). Neu mit Durchflussarmatur inkl. Durchflussüberwachung

		Chlorproduktion pro Stunde		max. Beckeninhalte	
		TDS 1200	TDS 2400	privat	
174263	DA-GEN TOUCH 45-RX	7 g	15 g	45 m <sup>3</sup>	6'250.00
174264	DA-GEN TOUCH 90-RX	15 g	30 g	90 m <sup>3</sup>	6'995.00
174265	DA-GEN TOUCH 150-RX	25 g	50 g	150 m <sup>3</sup>	8'051.00

**ACHTUNG**

Die angegebenen max. Beckeninhalte gelten bei 24 h Filtration.

Alkalität muss > 80 ppm sein.

Artikelnummer      Bezeichnung      Preis CHF



**DA-GEN TOUCH MODULAR**

Mit dem DA-GEN TOUCH Modular können Sie Ihr Gerät selber zusammenstellen. **OHNE WIFI!**

**C**



Artikelnummer	Bezeichnung	Chlorproduktion pro Stunde		max. Beckeninhalt	Preis CHF
		TDS 1200	TDS 2400	privat	
174251	(a) DA-GEN TOUCH Modular 45	7 g	15 g	45 m <sup>3</sup>	1'978.00
174252	(a) DA-GEN TOUCH Modular 90	15 g	30 g	90 m <sup>3</sup>	2'732.00
174253	(a) DA-GEN TOUCH Modular 150	25 g	50 g	150 m <sup>3</sup>	3'791.00
174254	(b) DA-GEN TOUCH Modular 240	40 g	80 g	240 m <sup>3</sup>	7'187.00
174255	(b) DA-GEN TOUCH Modular 360	60 g	120 g	360 m <sup>3</sup>	10'603.00
174256	(b) DA-GEN TOUCH Modular 500	88 g	175 g	500 m <sup>3</sup>	14'025.00
174257	(b) DA-GEN TOUCH Modular 750	125 g	250 g	750 m <sup>3</sup>	17'900.00
174258	(b) DA-GEN TOUCH Modular 1000	175 g	350 g	1'000 m <sup>3</sup>	27'559.00
174259	(b) DA-GEN TOUCH Modular 1500	250 g	500 g	1'500 m <sup>3</sup>	36'043.00



**DA-GEN MODULAR ZUBEHÖR**

Rüsten Sie Ihren DA-GEN Modular mit den gewünschten Modulen aus. Bitte beachten Sie immer, was bereits in Ihrer gewünschten Konfiguration enthalten ist.

**WÄHLEN SIE DAS ZUBEHÖR:**

**C**



174285	Kit pH Messung (ohne Sondenhalter), Kabel 2,5 m	457.00
174288	Freie Chlormessung Version Dryden Aqua (pH Sonde kann direkt in die Messzelle installiert werden) amperometrische Messung	2'194.00
174320	(c) DA-GEN Zubehörset freie Chlormessung inkl. Vorfilter und Fittinge exkl. PE-Schlauch 10/8 mm (Nur FC Version)	158.00



171-386	Anschluss-Schlauch PE 10/8 mm (Rolle à 10 m)	26.00
174286	Kit Redox Messung (ohne Sondenhalter), Kabel 2,5 m	600.00
174287	Temperaturmessung (ohne Sondenhalter)	125.00
174289	Kit Leitfähigkeitsmessung (automatisch) (ohne Sondenhalter)	667.00



174279	(d) Strömungswächter (mit Sondenhalter)	133.00
175174	Opferanode DN 50 / Ø 63 mm	209.00
175093	(e) Erdungskabel	137.00
175182	WiFi Modul	603.00
175184	Ethernet-Modul	603.00
171272	(f) TDS-Messgerät (0 - 10 ppt, 1 ppt = 1'000 ppm)	87.80



Artikelnummer      Bezeichnung      Preis CHF



**DA-GEN MODULAR ZUBEHÖR**

Rüsten Sie Ihren DA-GEN Modular mit den gewünschten Modulen aus.  
Bitte beachten Sie immer, was bereits in Ihrer gewünschten Konfiguration enthalten ist.

**WÄHLEN SIE DAS ZUBEHÖR (FORTSETZUNG):**

**C**



174271	TDS-Messgerät (0 - 10'000 ppm) inkl. Puffer, Batterie und Box	140.00
--------	---	--------

174308	(g) Sauglanze	197.00
--------	---------------	--------

172103	Stenner Dosierpumpe Econ VX 0,2 - 1,2 l/h für pH & ACO®	504.00
--------	---	--------

172105	(h) Dosierpumpe APF 3,2 - 240 ml/h	572.00
--------	------------------------------------	--------



174305	(i) Vorfilter APIC F20 komplett (für öffentliche Bäder)	208.00
--------	---	--------

174291	Portable Wandhalterung für Display	81.70
--------	------------------------------------	-------

174306	Zusätzliches TFT Display ohne Kabel und Halterung	417.00
--------	---	--------

174307	20 m Kabel für TFT Display (174306)	82.20
--------	-------------------------------------	-------

**WÄHLEN SIE DEN SONDENHALTER:**

**C**



174333	(j) Sondenhalter Neu: PVC für 2 Module ½" IG, DN 50 / Ø 63 mm	39.40
--------	---	-------

174334	Stopfen PVC ½" AG mit O-Ring	5.90
--------	------------------------------	------

175183	(k) Bypass - Sondenhalter pH - Rx	175.00
--------	-----------------------------------	--------

174339	(l) Adapter lang für Elektroden-Einbau in Cl-Messzelle	107.00
--------	--	--------

**DA-GEN SERVICE ZUBEHÖR**

**C**



174325	DA-GEN Service-Set 1 Jahr	110.00
--------	---------------------------	--------

174327	DA-GEN Service-Set 4 Jahre	341.00
--------	----------------------------	--------

174330	(m) Entkalkungsbehälter 10 l für DA-GEN Elektrolysezelle	87.50
--------	--	-------

**DA-GEN AKTIVATOR**

**C**

Mit dem DA-GEN Aktivator auf Basis von Magnesiumchlorid erreichen Sie eine noch bessere Filtrationsleistung und klareres Wasser. Alternativ kann der DA-GEN auch mit unserem Aktivator Standard (NaCl) betrieben werden.  
Dosierung: 1.5 kg Aktivator Spezial oder 1 kg Aktivator Standard pro m³ Beckeninhalte (für TDS 1200).

NEU



024090	DA-GEN Aktivator Spezial MgCl <sub>2</sub>	Sack à 25 kg	50.00
--------	---	--------------	-------

046015	REOSAL Regeneriersalz fein - 25 kg (Eidgenössische Zulassungs-Nr. CHZN4763.K1)	Sack à 25 kg	34.50
--------	--	--------------	-------

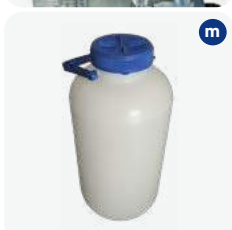

Artikelnummer      Bezeichnung      Preis CHF

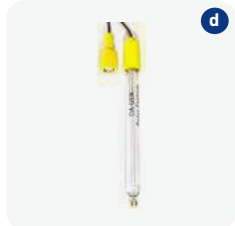

**DA-GEN ERSATZTEILE** C

174-009	Ersatzzelle 8 A	DA-GEN 24	526.00
174-000	(a) Ersatzzelle 15 A	DA-GEN 45	605.00
174-001	(b) Ersatzzelle 30 A	DA-GEN 90	950.00
174-002	Ersatzzelle 50 A	DA-GEN 150	1'534.00
174-003	Ersatzzelle 80 A	DA-GEN 240	2'855.00
174-004	Ersatzzelle 120 A	DA-GEN 360	3'692.00
174-005	Ersatzzelle 175 A	DA-GEN 500	5'247.00
174-006	Ersatzzelle 250 A	DA-GEN 750	7'608.00
174-007	Ersatzzelle 350 A	DA-GEN 1'000	10'494.00
174-008	Ersatzzelle 500 A	DA-GEN 1'500	15'210.00
174-285	(c) DA-GEN pH-Elektrode ohne PG 13,5 mm Gewinde		142.00
174-286	(d) DA-GEN Rx-Gold-Elektrode ohne PG 13,5 mm Gewinde		180.00
174-290	DA-GEN pH-Elektrode Glas 100 mm, PG 13,5 mm Gewinde, blau, mit 1,5 m Kabel und BNC (passt für alle DA-GEN)		142.00
174-291	DA-GEN Rx-Gold-Elektrode Glas 100 mm, PG 13,5 mm Gewinde, gelb, mit 1,5 m Kabel und BNC (passt für alle DA-GEN)		180.00
174-292	(e) DA-GEN pH-Elektrode Glas 100 mm, PG 13,5 mm Gewinde, blau, mit 2,5 m Kabel und BNC (passt für alle DA-GEN)		151.60
174-293	(f) DA-GEN Rx-Gold-Elektrode Glas 100 mm, PG 13,5 mm Gewinde, gelb, mit 2,5 m Kabel und BNC (passt für alle DA-GEN)		191.60
174325	DA-GEN Service-Set 1 Jahr		110.00
174327	DA-GEN Service-Set 4 Jahre		341.00
174336	(g) Adapter für Elektroden ½" AG mit O-Ring - PG 13,5 IG		50.00
174-284	DA-GEN Set-Pufferlösung pH7, pH10, Neutral		30.00

**Welches Gerät benötige ich für ein öffentliches Schwimmbad?**

**Faustregel: Pro m³/h Umwälzleistung benötigen Sie...**

- 1 - 2 g Chlor für Hallenbäder
- 2 - 4 g Chlor für Aussenbecken

**Beispiel: 480 m³ Beckenvolumen, 2400 TDS, 4h Umwälzrate = 120 m³/h Umwälzleistung**

- Indoor Pool: 120 m³/h \* 2 g/m³/h = 240 g (DA-GEN 750)
- Outdoor Pool: 120 m³/h \* 4 g/m³/h = 480 g (DA-GEN 1500)



Artikelnummer      Bezeichnung      Preis CHF



**POOLMANAGER 4PLUS-CH PH-REDOX MESS- & REGELGERÄT OHNE FLOCKUNGSPUMPEN** **C**  
 Für private Schwimmbäder und Whirlpools - steckerfertig vormontiert auf Grundplatte.  
**Sicherheitspaket:** Sauglanze mit Niveauschalter, mit akustischem Alarm, mit Dosierzeitbegrenzung und Überwachung der Messwasserleitung.

171100	(a) Poolmanager 4Plus-CH pH/Redox PP für pH und Flüssigchlor mit 2 Stenner Dosierpumpen und 2 Sauglanzen	5'376.00
171101	Poolmanager 4Plus-CH pH/Redox PV für pH und Brom mit 1 Stenner Dosierpumpe, 1 Magnetventil, 1 Sauglanze, mit Anschlüssen für 8/10 Schlauch	5'176.00

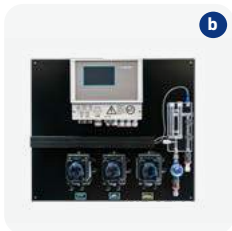

**POOLMANAGER 4PLUS-CH PH-REDOX MESS- & REGELGERÄT MIT 1 FLOCKUNGSPUMPE** **C**

171107	(b) Poolmanager 4Plus-CH pH/Redox/Temp. PP für pH und Flüssigchlor oder pH und Aktivsauerstoff mit 2 Stenner Dosierpumpen, 2 Sauglanzen und mit 1 Flockungspumpe (für APF)	6'168.00
171108	Poolmanager 4Plus-CH pH/Redox für pH und Brom mit 1 pH-Pumpe, 1 Magnetventil Brom, 1 Flockungspumpe und 1 Sauglanze für pH	5'763.00



**POOLMANAGER 4PLUS-CH PH-REDOX MESS- & REGELGERÄT MIT 2 FLOCKUNGSPUMPEN** **C**

171105	(c) Poolmanager 4Plus-CH pH/Redox/Temp. PP für pH und Flüssigchlor oder pH und Aktivsauerstoff mit 2 Stenner Dosierpumpen, 2 Sauglanzen und mit 2 Flockungspumpen (für APF und ACO)	6'710.00
--------	---	----------

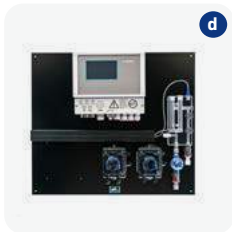

**POOLMANAGER 4PLUS-CH FÜR TOPCLEAN** **C**

171104	Poolmanager 4Plus-CH pH/Redox mit 1 Pumpe für pH-Regelung, potentialfrei für Einsatz mit Topclean, auf Platte montiert	4'713.00
171106*	(d) Poolmanager 4Plus-CH pH/Redox PP potentialfrei für Einsatz mit Topclean, mit 2 Stenner Dosierpumpen für pH-Plus und pH-Minus, 2 Sauglanzen	5'376.00



**POOLMANAGER 4PLUS-CH NUR REGLER UND LAN-MODUL** **C**

171103	(e) Poolmanager 4Plus nur Regler, ohne Platte, ohne Elektroden	2'960.00
171242	Poolmanager 4Plus Lan-Modul zur Internetanbindung inkl. 4 Zusatzrelais	495.00

\* In Verbindung mit pH-Plus muss die Dosierleitung von pH-Plus direkt in die Düsenleitung geführt werden.



Artikelnummer      Bezeichnung      Preis CHF



**POOLMANAGER 5-CH PH-REDOX MESS- & REGELGERÄT OHNE FLOCKUNGSPUMPEN** **C**  
 Für private Schwimmbäder und Whirlpools - steckerfertig vormontiert auf Grundplatte.  
**Sicherheitspaket:** Sauglanze mit Niveauschalter, mit akustischem Alarm, mit Dosierzeitbegrenzung und Überwachung der Messwasserleitung.

171201	(a) Poolmanager 5-CH pH/Redox/Temp. PP für pH und Flüssigchlor mit 2 Stenner Dosierpumpen und 2 Sauglanzen	6'303.00
171202	Poolmanager 5-CH pH/Redox/Temp. PV für pH und Brom mit 1 Stenner Dosierpumpe, 1 Sauglanze und 1 Magnetventil, mit Anschlüssen für 8/10 Schlauch	6'050.00

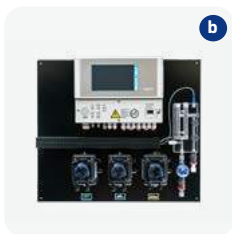

**POOLMANAGER 5-CH PH-REDOX MESS- & REGELGERÄT MIT 1 FLOCKUNGSPUMPE** **C**

171207	(b) Poolmanager 5-CH pH/Redox/Temp. PP für pH und Flüssigchlor oder pH und Aktivsauerstoff mit 2 Stenner Dosierpumpen, 2 Sauglanzen und mit 1 Flockungspumpe (für APF)	6'792.00
171232	Poolmanager 5-CH pH/Redox/Temp. PV für pH und Brom mit 1 Stenner Dosierpumpe, 1 Sauglanze und 1 Magnetventil, mit Anschlüssen für 8/10 Schlauch und mit 1 Flockungspumpe (für APF)	6'663.00



**POOLMANAGER 5-CH PH-REDOX MESS- & REGELGERÄT MIT 2 FLOCKUNGSPUMPEN** **C**

171204	(c) Poolmanager 5-CH pH/Redox/Temp. PP für pH und Flüssigchlor oder pH und Aktivsauerstoff mit 2 Stenner Dosierpumpen, 2 Sauglanzen und mit 2 Flockungspumpen (für APF und ACO)	7'210.00
--------	---	----------



**POOLMANAGER 5-CH FÜR TOPCLEAN** **C**

171203	Poolmanager 5-CH pH/Redox/Temp. mit 1 Pumpe für pH-Regelung, potentialfrei für Einsatz mit Topclean	5'622.00
171205*	Poolmanager 5-CH pH/Redox/Temp. PP potentialfrei für Einsatz mit Topclean, mit 2 Stenner Dosierpumpen für pH-Plus und pH-Minus und 2 Sauglanzen	6'268.00
171233	Poolmanager 5-CH pH/Redox/Temp. mit 1 Pumpe für pH-Regelung, potentialfrei für Einsatz mit Topclean, und mit 1 Flockungspumpe (für APF)	6'235.00
171235*	(d) Poolmanager 5-CH pH/Redox/Temp. PP potentialfrei für Einsatz mit Topclean, mit 2 Stenner Dosierpumpen für pH-Plus und pH-Minus, 2 Sauglanzen und mit 1 Flockungspumpe (für APF)	6'792.00



**POOLMANAGER 5-CH NUR REGLER** **C**

171200	(e) Poolmanager 5 nur Regler, ohne Zubehör	3'870.00
--------	--	----------

\*In Verbindung mit pH-Plus muss die Dosierleitung von pH-Plus direkt in die Düsenleitung geführt werden.



# KAPITEL 17 | MESS- UND REGELTECHNIK

## Analyt, Dryden Aqua Station

Artikelnummer      Bezeichnung      Preis CHF



### ANALYT 2/3 (5. GENERATION) mit freier Chlormessung potentiostatisch

C

- 7" (18 cm) Farb-Touchscreen
- bequeme Menüauswahl über Icons
- konfigurierbare graphische Darstellung aller Messwerte
- weitreichende Logbuchfunktion speichert alle wesentlichen Ereignisse
- eingebauter Web-Server ermöglicht vollen Zugriff aus lokalem Netzwerk oder Internet
- E-Mail Versand im Alarmfall
- automatische Einstellung der Regelparameter
- intelligente Steuerung der Dosierzeit mit Alarmfunktion
- Messung von freiem Chlor über potentiostatisches Messverfahren

171016	Analyt 2 ohne Pumpen mit Temperatur 2-fach Regler pH - freies Chlor für öffentliche Schwimmbäder und Whirlpools, komplett auf Platte montiert	7'800.00
171017	Analyt 3 ohne Pumpen mit Temperatur 3-fach Regler pH - freies Chlor - Redox für öffentliche Schwimmbäder und Whirlpools, komplett auf Platte montiert	8'127.00
171018	Analyt 3 mit 2 Pumpen mit Temperatur 3-fach Regler pH - freies Chlor - Redox für öffentliche Schwimmbäder und Whirlpools, komplett auf Platte montiert	9'636.00



### ZUBEHÖR ZU ANALYT

C

171155	Analyt Durchflussregulierer für konstanten Durchfluss. Das Messwasser „muss“ entsorgt werden.	822.00
171-079	(a) Relais zu Poolmanager 4, 5 und Analyt	30.00
171-096	Poolmanager 5/Analyt Konverter	660.00
171062	(b) Elektroden Lagerbehälter mit Salzlösung (für die ideale Überwinterung)	15.00



### ANALYT ERSATZTEILE

S

171-190	Ersatzschlauchset zu PM5 (Original Bayrol) für pH/Aktivsauerstoff (1.5 l / 3 l)	79.20
171-191	Ersatzschlauchset zu PM5 (Original Bayrol) für pH/Chlor (2 x 1.5 l)	79.20
171-115	(c) Poolmanager 4, 5 und Analyt Ersatzbatterie	9.00



### DRYDEN AQUA STATION PH, FREIES CHLOR, REDOX, TEMPERATUR

C

- Touch Display
- Einfache Bedienung
- Inkl. WiFi-Modul
- Grafische Darstellung der Messwerte
- E-Mail Versand im Alarmfall
- Inkl. Dosierpumpen



174280	(d) Dryden Aqua Station pH, Cl, RX, Temperatur inkl. 3 Dosierpumpen für pH, Chlor und Flockung und WiFi	7'553.00
174282	Dryden Aqua Station pH, RX, Temperatur inkl. 2 Dosierpumpen für pH und Chlor und WiFi	4'830.00



Zubehör / Service-Sets

Artikelnummer      Bezeichnung      Preis CHF



**ZUBEHÖR ZU POOLMANAGER 4PLUS UND POOLMANAGER 5** **C**

171242      Poolmanager 4Plus Lan-Modul zur Internetanbindung inkl. 4 Zusatzrelais      495.00

171041      (a) Behälter transparent für Brom ohne Zubehör Inhalt 8 - 10 kg / 14 l geeignet im Einsatz mit autom. Mess- & Regeltechnik, Höhe 850 mm, für Becken bis 60 m<sup>3</sup>      1'416.00



171043      Behälter transparent für Brom ohne Zubehör Inhalt 15 kg / 21 l geeignet im Einsatz mit autom. Mess- & Regeltechnik, Höhe 1'300 mm, für Becken bis 90 m<sup>3</sup>      1'566.00

171-064      (b) Temperaturfühler zu Poolmanager 4 und 5      75.00



171-066      Konverter SA4PM4 zu Poolmanager 4 4x0/4-20 mA Ausgang (Schreiberansgänge)      620.00

171-079      Relais zu Poolmanager 4 und 5 und Analyt      30.00

171156      (c) Wasserprobe-Entnahmevorrichtung      50.00

171062      Elektroden Lagerbehälter mit Salzlösung (für die ideale Überwinterung)      15.00

171238      (d) Poolmanager 5 Schwallwasser-Steuerung inkl. Drucksensor      1'408.00

NEU



**SERVICE-SETS ZU BAYROSOFT STAR, POOLMANAGER UND DRYDEN AQUA UNIVERSALDOSIERANLAGE** **A**

171003      Service-Set Poolmanager / Dryden Aqua Universaldosieranlage mit 4 Pumpen Stenner bestehend aus: 2 Pumpenschläuche Stenner 3,15 l, 2 Pumpenschläuche zu Flockungspumpen Stenner, 8 Schneidringe blau, 2 Impfventile, 2 Impfventildichtungen      222.00

171004      (e) Service-Set Poolmanager PP (jährlich) bestehend aus: 2 Pumpenschläuche Stenner 1,25 l, 4 Schneidringe blau, 2 Rückschlagventile      137.00

171005      Service-Set Poolmanager PV (jährlich) bestehend aus: 1 Pumpenschlauch Stenner 1,25 l, 2 Schneidringe blau, 1 Dichtung für Magnetventil Gemü, 1 Rückschlagventil      98.60

171006      Service-Set BayroSoft STAR und Poolmanager Sauerstoff bis Baujahr 2011 (jährlich) bestehend aus: 1 Pumpenschlauch Stenner 1,25 l, 1 Pumpenschlauch Stenner 4,4 l, 4 Schneidringe blau, 2 Rückschlagventile      137.00

171007      Service-Set Poolmanager / Dryden Aqua Universaldosieranlage mit Stenner Minipumps bestehend aus: 2 Pumpenschläuche zu Stenner Minipumpe 3,1 l, 4 Schneidringe blau, 2 Rückschlagventile      137.00

171009      Service-Set Poolmanager mit Stenner Minipumps und 2 Flockungspumpen, bestehend aus: 2 Pumpenschläuche zu Stenner Minipumps 3,1 l, 4 Schneidringe blau, 2 Rückschlagventile, 2 Pumpenschläuche zu Flocdos      210.00



Artikelnummer      Bezeichnung      Preis CHF



**GRANUDOS DOSIERGERÄT FÜR CALCIUMHYPOCHLORIT-GRANULAT UND SÄURE** C

Für die Desinfektion und pH-Regelung von Schwimmbadwasser. Chlordosierung direkt aus einem integrierten Fülltrichter 15 kg, Säure aus Lieferkanister. Chlorgranulat und Säure werden abwechselnd mit Zwischenpausen in die Löseeinrichtung dosiert. Die dosierten Chemikalien werden vollständig gelöst, über ein Injektorsystem abgesaugt und als unterchlorige Säure dem Schwimmbadwasser zugeführt. Ideal für grössere private Schwimmbäder und Hotelbäder.

Wir empfehlen die Schwimmbadpflegemittel HC Granulat (Calciumhypochlorit) Art. Nr. 024013 (Seite 44) und Bayrol pH-Minus Professional flüssig Art. Nr. 022002 (Seite 42).

Für die Regelung empfehlen wir Ihnen Dryden Aqua Station oder Analyt 2 und 3 (5. Generation). Für Details siehe Seite 449.

Grössere Geräte auf Anfrage erhältlich. Anlagen mit Puffertank für mehrere Becken auf Anfrage erhältlich.



171166*	(a) Granudos Flex-Touch Dosiergerät für Calciumhypochlorit und Säure für private und Hotelbäder. Dosierleistung Chlor 0,1 - 2 kg/h inkl. Mess- und Regeltechnik für pH, freies Chlor, Redox und Temperatur inkl. Dosierpumpen für pH und Flockung	18'160.00
---------	---	-----------

171160*	(b) Granudos 15 Dosiergerät für Calciumhypochlorit und Säure für private und Hotelbäder. Dosierleistung Chlor 0,1 - 2 kg/h	9'360.00
---------	--	----------

171161*	Granudos 45 Dosiergerät für Calciumhypochlorit und Säure für öffentliche Bäder. Dosierleistung Chlor 0,1 - 2 kg/h	12'220.00
---------	---	-----------



171165*	(c) Granudos 45 Touch Dosiergerät für Calciumhypochlorit und Säure für öffentliche Bäder. Dosierleistung Chlor 0,1 - 2 kg/h	13'500.00
---------	---	-----------

**SERVICE-SET GRANUDOS** C

**Wartungsset Granudos 10 - 100, Lieferumfang:**

- O-Ringe zu Dosiermotor und Dosierschnecke
- O-Ringe zu Saugrohr
- Membrane zu Schwimmventil
- Filz zu Dosierschnecke

171-433	Wartungsset Granudos 10 - 100	266.00
---------	-------------------------------	--------

171-445	Ersatzschlauch-Set zu Granudos 15	63.00
---------	-----------------------------------	-------

171423	Ersatzschlauch zu Granudos 45	32.20
--------	-------------------------------	-------

**ACHTUNG**  
 Für das Granudos 15 Dosiergerät benötigen Sie den Dosierschlauch 171-445.  
 Für das Granudos 45 Dosiergerät benötigen Sie den Dosierschlauch 171423.

\*Nicht ab Lager lieferbar!

Artikelnummer      Bezeichnung      Preis CHF



**OSF DOSIERANLAGE MRD-1 PH-AKTIVSAUERSTOFF UND MRD-2 PH-REDOX** C

Die fortschrittliche Dosieranlage MRD-2 mit Internetanschluss beinhaltet die neusten Erkenntnisse der modernen Regeltechnik. Mehrere, sich gegenseitig überwachende Mikroprozessoren kontrollieren die Wasserqualität und realisieren die hochwertigen pH- und Redox-Regelungen.

**Lieferung beinhaltet:**

- Hochwertige Steuerung mit grossem Display und verschiedene Sprachen
- 2 Dosierpumpen (max. 10 l/h) mit drehzahl-geregelten Motoren
- 2 Elektroden mit Messverstärker (Variante MRD-2)
- Hochwertiger Durchflussmesser
- 2 Sauglanzen komplett und 2 Impfventile aus Teflon
- Beleuchtete Durchflussarmatur (transparent)
- mit informativem Farbwechsel
- 3 verschiedene Pufferlösungen
- Messwasser- und Dosierschlauch, je 10 m
- 2 Messwasser-Entnahmehähne
- Verbindungs- und Befestigungsmaterial

171400*	Dosieranlage MRD-2 pH-Redox für private Bäder	5'833.00
171403*	Dosieranlage MRD-1 pH-Aktivsauerstoff	5'800.00



**OSF DOSIERANLAGE MRD-3 PH-AKTIVSAUERSTOFF UND MRD-2 PH-REDOX** C

Die fortschrittliche Dosieranlage MRD-3 mit Touch Screen und Internetanschluss beinhaltet die neusten Erkenntnisse der modernen Regeltechnik. Mehrere, sich gegenseitig überwachende Mikroprozessoren kontrollieren die Wasserqualität und realisieren die hochwertigen Chlor-, pH- und Redox-Regelungen. Die Dosieranlage einschliesslich Steuerung, Messzellen, Durchflussarmatur, Schmutzfilter und Dosierpumpen befindet sich in einem kompakten Kunststoffgehäuse für Wandmontage. **Mit 3. Pumpe für Flockung oder zur Anhebung des pH-Wertes.** Für private und öffentliche Bäder.

**Lieferung beinhaltet:**

- Chlor-Sensor (amperometrische Messzelle) mit Durchflussmengenkorrektur und informativem Farbwechsel
- 2 Dosierpumpen (max. 10 l/h) mit drehzahl-geregelten Motoren
- 2 Elektroden (Einstabmessketten), jeweils mit RGB Farblicht und Farbwechsel
- 2 Sauglanzen komplett und 2 Impfventile aus Teflon
- Beleuchtete Durchflussarmatur (transparent) mit informativem Farbwechsel
- 3 verschiedene Pufferlösungen
- Messwasser- und Dosierschlauch, je 10 m
- 2 Messwasser-Entnahmehähne und 1 Messbecher
- Verbindungs- und Befestigungsmaterial

171405*	Dosieranlage MRD-3 pH-Redox-Chlor	9'995.00
---------	-----------------------------------	----------



**ZUBEHÖR ZU MRD DOSIERANLAGEN** C

171098	(a) Installationseinheit Ø 50 mm GF 542 zu MRD Regler	233.00
171099	(a) Installationseinheit Ø 63 mm GF 542 zu MRD Regler	285.00
171089	(b) Sicherheits-Lagerbehälter angewinkelt grau, 470 x 460 x 265 mm	129.00



**ERSATZTEILE ZU OSF MRD** C

171423	MRD Ersatzschlauch für Dosierpumpe ohne Halterung	32.20
171424	MRD Ersatzschlauch für Dosierpumpe mit Halterung	94.70
171422	MRD Filtereinsatz Edelstahl	17.80
171421	MRD Impfventil 1/2" Teflon	177.00
171420	MRD-3 Chlorsensor	1'855.00

\* Nur solange Vorrat!



# AS Regelgeräte

Artikelnummer      Bezeichnung      Preis CHF



**AS-REGELGERÄT PH** C  
 pH-Regelgerät für Schwimmbäder von 1 - 40 m<sup>3</sup> inkl. Dosierpumpe, pH-Elektrode, Pufferlösung pH 7 und pH 4, Reinigungslösung, Klebestutzen PVC 50 mm, Ansauggewicht, Impfventil und Schlauchmaterial. Umrüstung auf Redox-Regelgerät möglich

171122      (a) pH-Regelgerät für Schwimmbäder von 1 - 40 m<sup>3</sup>      1'199.00



**AS-REGELGERÄT REDOX** C  
 Redox-Regelgerät für Schwimmbäder von 1 - 40 m<sup>3</sup> inkl. Dosierpumpe, Redox-Elektrode, Pufferlösung 468 mV, Reinigungslösung, Klebestutzen PVC 50 mm, Ansauggewicht, Impfventil und Schlauchmaterial. Umrüstung auf pH-Regelgerät möglich

171123      (b) Redox-Regelgerät für Schwimmbäder von 1 - 40 m<sup>3</sup>      1'199.00



**ZUBEHÖR ZU AS-REGELGERÄT** C

171085      (c) Sauglanze Universal mit Deckel und BNC-Stecker      197.00

171-221      Klebesattel PVC 63 mm x 32 mm      11.70



171062      Elektroden Lagerbehälter mit Salzlösung (für die ideale Überwinterung)      15.00

171089      (d) Sicherheits-Lagerbehälter angewinkelt grau, 470 x 460 x 265 mm      129.00

**AS-REGELGERÄT ERSATZTEILE** C



171060      (e) pH Einstab-Elektrode mit 1 m Kabel BNC (Glas)      125.00



171061      (f) Redox Einstab-Elektrode mit 1 m Kabel BNC (Glas)      135.00

171423      Ersatzschlauch zu Dosierpumpe ohne Halterung      32.20



171424      (g) Ersatzschlauch zu Dosierpumpe mit Halterung      94.70



Artikelnummer	Bezeichnung	Preis CHF
<b>BAYROL REGELGERÄT PH UND PH/REDOX</b>		<b>C</b>
171282	pH-Regelgerät für Schwimmbäder von 1 - 60 m <sup>3</sup> inkl. Dosierpumpe, pH-Elektrode, Pufferlösung, Reinigungslösung, Impfstück, Ansauggewicht, Schlauchmaterial	1'313.00
171281	(a) pH-Redox-Regelgerät für Schwimmbäder von 1 - 60 m <sup>3</sup> inkl. Dosierpumpen, pH-Elektrode, Redox-Elektrode, Pufferlösungen, Reinigungslösung, Impfstücke, Ansauggewichte und Schlauchmaterial	2'380.00

<b>BAYROL REGELGERÄT ERSATZTEILE</b>		<b>C</b>
171060	pH Einstab-Elektrode mit 1 m Kabel BNC (Glas)	125.00
171061	Redox Einstab-Elektrode mit 1 m Kabel BNC (Glas)	135.00
171-283	Ersatzschlauch mit Überwurfmuttern	64.30



<b>MESSBOJE BLUE BY RIIOT</b>		<b>C</b>
171280	Messboje Blue by Riioot. pH, Redox, Temperatur und Leitfähigkeit werden über Bluetooth auf Ihr Smartphone übertragen	650.00



Artikelnummer      Bezeichnung      Preis CHF



**TOPCLEAN ENTKEIMUNGSGERÄT** C

Topclean ist eine Salzelektrolyse mit Membrantechnologie unter Abspaltung der entsprechenden Natronlauge. Die Hauptbestandteile von Topclean sind die Elektrolysezelle, ein Ionentauscher, ein Solebehälter sowie die dazugehörige, elektronische Steuerung. Topclean produziert aus Salz elektrolytisch ein hochwirksames Desinfektionsmittel. Dank der Membrantechnologie der Elektrolysezelle gelangt kein Salz ins Badewasser. Idealerweise erfolgt die Zugabe des Oxidationsmittels über ein Mess- und Regelgerät. Topclean muss lediglich mit preisgünstigem Regeneriersalz Tabletten bevorratet werden.

**Inklusiv Chlorgassensor: Durch geringste Mengen Chlorgas wird die Anlage ausgeschaltet und das Alarmrelais wird geschaltet. Ebenfalls sollte ein Neutralisationsbehälter Art. Nr. 211034 eingesetzt werden.**

**INFO**  
Weitere Geräte auf Anfrage erhältlich.

**ENTKEIMUNGSGERÄTE, STEUERUNGEN UND INJEKTOR** C/D

(inkl. Injektor und Chlorgassensor)

211000	Topclean Entkeimungsanlage 24 g	16'500.00
211001	Topclean Entkeimungsanlage 48 g	20'775.00
211050*	Topclean Entkeimungsanlage 100 g	20'230.00
211052*	Topclean Entkeimungsanlage 250 g	61'450.00



**ZUBEHÖR ZU TOPCLEAN** C

046017	(a) Regeneriersalz Tabletten speziell für Topclean geeignet	Sack à 25 kg	55.00
211034	(b) Neutralisationsbehälter 75 l		1'285.00
171032	Härtetester Gesamt-Wasserhärte und Karbonathärte		40.80
211033	Marmorkies 25 kg		98.00
171041	(c) Marmorkiesbehälter Transparent		1'416.00
211-002	Serto-Verschraubung gerade 8 x 1/4" AG mit O-Ring (Es werden 2 Stk. für den Marmorkiesbehälter benötigt)		44.00
033014	(d) Messwasser- und Treibwasserpumpe Speck 0,18 kW 230 V		500.00
033015	Messwasser- und Treibwasserpumpe Speck 0,25 kW 230 V		537.00
034116	Speck Badu M3 Eco Soft 0,50 kW 230 V		1'262.00
171-041B	Bürkert Magnetventil 230 V/50 Hz 1/4" IG inkl. Bef.winkel		348.00
171-038	Bürkert Magnetventil 230 V AC, Teflon inkl. Bef.winkel		658.00
211040*	(e) Chlorgaswarnanlage inkl. Sensor		2'866.00



\*Nicht ab Lager lieferbar!





**ACHTUNG**  
Der Austauschpreis gilt nur für blaue Steuerungen!



Artikelnummer	Bezeichnung	Preis CHF
<b>TOPCLEAN SERVICE-SET UND ERSATZTEILE</b>		<b>C</b>
211012	(a) Steuerung Topclean 24	5'400.00
211014	(a) Steuerung Topclean 48	5'860.00
211013	(a) Steuerung Topclean 24 AUSTAUSCH	2'385.00
211015	(a) Steuerung Topclean 48 AUSTAUSCH	2'650.00
211036	(b) Service Set Topclean (2 Jahre)	260.00
211039	Service-Set Topclean (4 Jahre)	570.00
211-031	(c) Membranzelle Topclean 12/24	2'825.00
211-034	(c) Membranzelle Topclean 48	4'940.00
211-032	Membranzelle Topclean 12/24 Austausch	1'660.00
211-035	Membranzelle Topclean 48 Austausch	2'925.00
211030	(d) Injektor Topclean/ECM-S 12 + 24 + 48	760.00
211-025	Ersatz-Chlorgassensor zu Topclean	533.00
211-026	Ersatz-Chlorgassensor zu Chlorgaswarnanlage	607.00





Artikelnummer      Bezeichnung      Preis CHF

**ECO-A ENTKEIMUNGSGERÄTE**

ECO-a Elektrolyseanlagen werden zur Produktion von Natriumhypochlorit eingesetzt. Mittels Rohrzellen-Elektrolyse wird eine chloratarme Natriumhypochlorit-Lösung in einen Vorratsbehälter dosiert. Aus diesem Behälter können mehrere Pools mit Natriumhypochlorit versorgt werden. Die ungeteilten Zellen haben eine hohe Lebensdauer und sind bewusst einfach gehalten. Mit einer Kapazität von 20 bis 4.000 g Chlor pro Stunde sind diese Elektrolyseanlagen perfekt für kleine und grosse Schwimmbäder geeignet. Privat oder öffentlich.

**ENTKEIMUNGSGERÄTE ECO-A KOMPAKT**

(inkl. Zubhör, 90 l Solebehälter, 100 l Produktionsbehälter)

**C**



211310*	(a) Rohrzellenelektrolyse ECO-a 20 Kompakt	14'087.00
211311*	Rohrzellenelektrolyse ECO-a 40 Kompakt	16'331.00
211312*	Rohrzellenelektrolyse ECO-a 75 Kompakt	21'266.00
211313*	Rohrzellenelektrolyse ECO-a 90 Kompakt	22'090.00

**ZUBEHÖR ZU ENTKEIMUNGSGERÄTE ECO-A KOMPAKT**

**D**



211330*	(b) Membrandosierpumpe 40 l/h bei 3 bar Schlauch 8/10 - Stecker CH	1'619.00
---------	--	----------

**ENTKEIMUNGSGERÄTE ECO-A MIT KONTINUIERLICHER SALZ- UND TEMPERATURÜBERWACHUNG**

(inkl. Zubhör, Solebehälter, Produktionsbehälter, ohne Gestell)

**D**



211301*	(c) Rohrzellenelektrolyse ECO-a 75	21'712.00
211302*	Rohrzellenelektrolyse ECO-a 90	22'213.00
211303*	Rohrzellenelektrolyse ECO-a 150	24'331.00
211304*	Rohrzellenelektrolyse ECO-a 200	29'840.00
211305*	Rohrzellenelektrolyse ECO-a 300	34'832.00
211306*	(d) Rohrzellenelektrolyse ECO-a 500	44'518.00
211307*	Rohrzellenelektrolyse ECO-a 1000	64'607.00
211308*	Rohrzellenelektrolyse ECO-a 2000	92'300.00



**ZUBEHÖR ZU ENTKEIMUNGSGERÄTE ECO-A**

**D**



211330*	(b) Membrandosierpumpe 40 l/h bei 3 bar Schlauch 8/10 - Stecker CH	1'619.00
211320*	(e) Gestell zu Rohrzellenelektrolyse ECO-a 75-300	2'658.00
211321*	Gestell zu Rohrzellenelektrolyse ECO-a 500	2'658.00
211322*	Gestell zu Rohrzellenelektrolyse ECO-a 1000-2000	2'658.00

\*Nicht ab Lager lieferbar!



Artikelnummer

Bezeichnung

Preis CHF



**HOCHLEISTUNGS-NIEDERDRUCK UV-ENTKEIMUNG**

C

**Prinzip:** Die Sonne sendet für das Auge nicht wahrnehmbares Licht aus: Die ultravioletten Strahlen. Dieses natürliche Phänomen wird in den Bestrahlungskammern der verschiedenen Van Remmen UV-Produkten durch hochleistungsstarke High-Tech Lampen künstlich hergestellt. Diese UV-C-Strahlung besitzt eine Wellenlänge von 254 Nanometern, welche optimal zur Zerstörung von Mikroorganismen (Viren, Bakterien, Algen, Hefepilzen, Schimmel) führt. Die UV-C-Strahlung beeinträchtigt den Stoffwechsel der Zellen bis zu deren endgültigen Zerstörung.

UV-Entkeimung ist besonders bei Systemen wirksam, wo das Wasser oft umgewälzt wird (Whirlpools) oder wo wenig Wiederverkeimung stattfindet (Hallenbad). Die UV-Entkeimung unterstützt die Wasseraufbereitung. Es kann weniger Desinfektionsmittel (Chlor oder Aktivsauerstoff) eingesetzt werden.

**Vorteil:** Durch die Lochplatte am Wassereingang findet eine optimale Durchströmung der Bestrahlungskammer statt. Dadurch sind die UV Geräte von Van Remmen wesentlich leistungsfähiger und effizienter als herkömmliche UV Geräte.

Mit UV kann ACO (Artikel Nr. 024040 oder 024041) katalysiert und damit OH Radikale gebildet werden. Speziell interessant in Hallenbädern!

173060	UV10+ inkl. Stundenzähler, max. 10 m <sup>3</sup> /h	2'183.00
173061	UV15+ inkl. Stundenzähler, max. 15 m <sup>3</sup> /h	2'723.00
173062	UV20+ inkl. Stundenzähler, max. 20 m <sup>3</sup> /h	3'428.00
173063	UV30+ inkl. Stundenzähler, max. 30 m <sup>3</sup> /h	7'360.00
173064	UV40+ inkl. Stundenzähler, max. 40 m <sup>3</sup> /h	8'185.00

**TECHNISCHE DETAILS**

Typ	UV10+	UV15+	UV20+	UV30+	UV40+
<b>Anschlüsse</b>	1,5" IG	1,5" IG	2,0" IG	2,5" IG	3,0" IG
<b>Max. Betriebsdruck</b>	4 bar	4 bar	4 bar	4 bar	4 bar
<b>Empfohlene max. Umwälzung in m<sup>3</sup>/h (Trinkwassernorm)</b>	6	9	12	18	25
<b>Leistung in J/m<sup>2</sup></b>	400	400	400	400	400
<b>Einbau</b>	horizontal und vertikal	horizontal und vertikal	horizontal und vertikal	horizontal	horizontal
<b>Lebensdauer UV-Lampe (Stunden)</b>	8'000 h	8'000 h	8'000 h	16'000 h	16'000 h
<b>Elektr. Anschluss</b>	230 VAC	230 VAC	230 VAC	230 VAC	230 VAC
<b>Leistung Lampe</b>	15	27	30	58	115
<b>Abmessungen in mm:</b>					
<b>A</b>	129	129	129	129	129
<b>B</b>	167	167	167	174	184
<b>C</b>	103	103	103	110	120
<b>D</b>	657	1155	1155	1455	1738
<b>E</b>	547	1040	1040	1335	1603

**INFO**

Die Abmessungen in mm in der Tabelle entsprechen der Abbildung auf der nächsten Seite.



TECHNISCHE DETAILS ZU HOCHLEISTUNGS-NIEDERDRUCK UV-ENTKEIMUNG

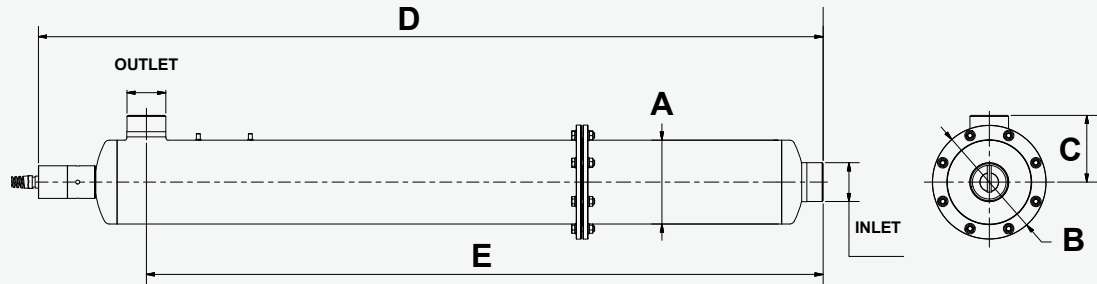

Artikelnummer      Bezeichnung      Preis CHF

ZUBEHÖR ZU UV-ENTKEIMUNG VAN REMMEN

C

173-060	Ersatzlampe UV10+ inkl. O-Ring	287.00
173-061	Ersatzlampe UV15+ inkl. O-Ring	328.00
173-062	Ersatzlampe UV20+ inkl. O-Ring	587.00
173-063	Ersatzlampe UV30+ inkl. O-Ring	867.00
173-064	Ersatzlampe UV40+ inkl. O-Ring	933.00
173-065	Ersatz - Quarzröhre UV10+	148.00
173-066	Ersatz - Quarzröhre UV15+/UV20+	229.00
173-067	Ersatz - Quarzröhre UV30+	310.00
173-068	Ersatz - Quarzröhre UV40+	367.00

Artikelnummer

Bezeichnung

Preis CHF

**ADVANOX – ADVANCED OXIDATION FÜR SCHWIMMBECKEN**

Ein chemisches Verfahren zur Oxidation organischer Stoffe mit Hydroxylradikalen (OH). Hydroxylradikale sind eines der stärksten Oxidationsmittel.

**Advanox:**

- Installation eines Bypasses in der Düsenleitung
- Gesamtvolumen des Beckens alle 2 bis 3 Tage durch Advanox zirkulieren lassen.  
z. B.: Beckenvolumen = 180 m<sup>3</sup>. Advanox Bypass-Durchflussmenge: 180 m<sup>3</sup> / 60 Stunden (2,5 Tage) = 3 m<sup>3</sup>/h
- UV-C-Dosierung 5000 J/m<sup>2</sup>
- H<sub>2</sub>O<sub>2</sub> vor der Bypasspumpe dosieren

**Dosierung:** H<sub>2</sub>O<sub>2</sub> (35%): 30 ml/m<sup>3</sup>/h über den Advanox-Bypass.  
z.B.: 3 m<sup>3</sup>/h (Bypass-Durchflussmenge) x 30 ml/m<sup>3</sup>/h = 90 ml/h



a



b



c

**ADVANOX - ADVANCED OXIDATION GERÄTE**

**D**

173070	(a) Advanox: Advanced Oxidation Pool AOP 80 für Beckenvolumen bis 80 m <sup>3</sup>	5'506.00
173069	Advanox: Advanced Oxidation Pool AOP 150 für Beckenvolumen bis 150 m <sup>3</sup>	7'955.00
173071	(b) Advanox: Advanced Oxidation Pool AOP 250 für Beckenvolumen bis 250 m <sup>3</sup>	11'235.00
173072	(c) Advanox: Advanced Oxidation Pool AOP 500 für Beckenvolumen bis 500 m <sup>3</sup>	12'674.00

**TECHNISCHE DETAILS**

	Pool AOP 80	Pool AOP 150	Pool AOP 250	Pool AOP 500
<b>Für Beckengröße bis</b>	< 80 m <sup>3</sup>	< 150 m <sup>3</sup>	< 250 m <sup>3</sup>	< 500 m <sup>3</sup>
<b>Kapazität in m<sup>3</sup>/h</b>	1,0	2,5	4,0	8,0
<b>Energieverbrauch in W</b>	140	380	660	660
<b>Effektive UV-C Strahlung in W</b>	40	110	200	200
<b>Installation</b>	vertikal oder horizontal	horizontal	horizontal	horizontal
<b>Anzahl Lampen</b>	1	1	1	1
<b>Gehäusedurchmesser in mm</b>	150	90	130	200
<b>Flanschanschluss in mm</b>	d 50	d 63	d 63	d 63



Artikelnummer      Bezeichnung      Preis CHF



**ZUBEHÖR FÜR ADVANOX**

**S**

172105	(d) Flockungspumpe Stenner Econ LD inkl. Ansauggewicht und Impfventil, 3,2 - 240 ml/h (Poolmanager)	572.00
096244	(e) FlowVis Durchflussmesser d 25/32 mm, 1,2 - 5,4 m <sup>3</sup> /h	160.00
034116	(f) Speck Badu M3 Eco Soft Pumpe 0,50 kW 230 V	1'262.00
024032	(g) Dryden OXI à 22 kg Flüssigsauerstoff	120.00



**ADVANOX ERSATZTEILE**

**S**

173074	Ersatzlampe Advanox, UN-C, 120 W LL, 12'000 h Lebensdauer	681.00
173076	Ersatzlampe Advanox, UN-C, 350 W LL, 12'000 h Lebensdauer	750.00
173075	Ersatzlampe Advanox, UN-C, 600 W LL, 12'000 h Lebensdauer	963.00



**MAVOX ERSATZTEILE**

**A**

173-123*	Ersatz-EVG Mavox 3, 130 W	724.00
173-124*	Ersatz-EVG Mavox 4, 200 W	954.00
173105*	Wasserfalle zu Mavox	364.00



\* Nur solange Vorrat!

# Intellichlor / UV Entkeimung Ersatzteile

Artikelnummer      Bezeichnung      Preis CHF



**INTELLICHLOR – EINFACHE SALZELEKTROLYSE (SALZBEDARF 3-5 KG/M³)** **C**

Der Intellichlor Chlorgenerator nutzt gewöhnliches Tafelsalz, um den gesamten Bedarf an Chlor, den Ihr Pool benötigt, direkt in Ihrem Pool zu erzeugen.

- drei LED-Kontrollleuchten für den Salzgehalt
- zweifarbige Zustandsanzeigen
- fünf Desinfektions-Leistungstufen (0%, 25%, 50%, 75% und 100%)

**Korrosion: Darf nicht bei Edelstahl eingesetzt werden (keine Garantiesprüche). Nur bei beständigen Komponenten (Titan und Kunststoff) einsetzbar. Ist über das Redoxpotential nicht regelbar.**

171128	(a) Salz-Elektrolyse Intellichlor SC-75 - für Schwimmbäder bis 75 m³ inkl. Netzteil und Zelle	1'150.00
171113	(b) Intellichlor IC40 - für Schwimmbäder bis 150 m³ inkl. Netzteil und Zelle	2'745.00
171115	Zellen Platzhalter (für Reparaturausbau) / Intellichlor	54.00
171272	Messgerät Salzgehalt (0 - 10'000 ppm)	87.80
171-272	Kalibrierlösung 6'400 ppm	9.00
046015	REOSAL Regeneriersalz, fein - 25 kg (Eidgenössische Zulassungs-Nr. CHZN4763.K1)      Sack à 25 kg	34.50

**ACHTUNG**

Der Chloridgehalt muss zwischen 3000 – 4000 ppm liegen.

**BIO-UV ENTKEIMUNG ERSATZTEILE** **A**

173-020	Ersatz-Anzeigelampe für alle neuen Modelle ab 2014	61.40
173-021	Ersatz-Lampe UV-10 und UV-07 + O-Ring	260.00
173-022	Ersatz-Lampe UV-20 + O-Ring	275.00
173-023	Ersatz-Lampe UV-30 + O-Ring	297.00
173-024	Ersatz-Lampe UV-40 + O-Ring	385.00
173-025	Ersatz-Quarzröhre UV-10 und UV-07	224.00
173-026	Ersatz-Quarzröhre UV-20	260.00
173-027	Ersatz-Quarzröhre UV-30	324.00
173-028	Ersatz-Quarzröhre UV-40	396.00
173-035	Vorschaltgerät Bio-UV 10	244.00
173-037	Vorschaltgerät Bio-UV 20/30	321.00
173-038	Vorschaltgerät Bio-UV 40	348.00
173-042	Quarzglas Dichtring (O-Ring)	18.00



# Zubehör

Artikelnummer      Bezeichnung      Preis CHF



**ZUBEHÖR** **C**

171094	Installationseinheit PP Ø 50 mm GF 542	175.00
171095	Installationseinheit PP Ø 63 mm GF 542	222.00
171096	Installationseinheit PV Ø 50 mm GF 542	234.00
171097	(a) Installationseinheit PV Ø 63 mm GF 542	285.00
171098	Installationseinheit Ø 50 mm GF 542 zu MRD-1-2-3	233.00
171099	Installationseinheit Ø 63 mm GF 542 zu MRD-1-2-3	285.00
171089	(b) Sicherheits-Lagerbehälter angewinkelt grau 470 x 460 x 265 mm	129.00
171080	Dosierbehälter 75 l ohne Sauglanze H x Ø / 530 x 430 mm	283.00
171082	(c) Dosierbehälter 75 l mit Sauglanze H x Ø / 530 x 430 mm	517.00
171084	(d) Auffangwanne 75 l rund	350.00
171081	Dosierbehälter 200 l ohne Sauglanze H x Ø / 900 x 620 mm	630.00
171-100	Deckel zu Dosierbehälter ohne Dichtung	61.00
171-101	Deckeldichtung zu Dosierbehälter	19.60
171-220	Klebesattel Ø 50 x 32 mm	9.80
171-221	Klebesattel Ø 63 x 32 mm	11.70
171-222	PVC-Elektrodenadapter PG 13,5 – 32 mm	48.00
171-223	PVC-Scheibe Ø 32 mm - 3/8" IG	10.00



**SAUGLANZEN** **C**

171085	(e) Sauglanze Universal mit Deckel mit BNC-Stecker	197.00
171087	Sauglanze für Einbau in 75 l Behälter mit BNC-Stecker	197.00
171086	Sauglanze Speziallänge für grosse Behälter	253.00
174308	(f) Sauglanze DA-GEN ohne BNC-Stecker	197.00

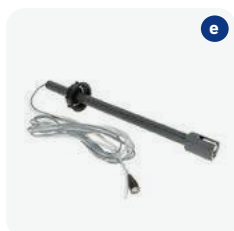



Ersatzteile

Artikelnummer	Bezeichnung	Preis CHF
<b>AS BASIC ERSATZTEILE</b>		<b>C</b>
 g	171-200 Ersatzmotor inkl. Getriebe zu Schlauchdosierpumpe 1,6 l/h – 230 V	268.00
	171-201 (g) Drehkreuz zu Schlauchdosierpumpe	61.00
 h	171-202 (h) Ersatzschlauch zu Dosierpumpe	53.50
	171-206 Überwurfmutter zu Pumpenschlauch	1.80
	171-203 Klarsichtdeckel zu Dosierpumpe	19.80
	171-204 Gehäuse schwarz	33.00
	171-205 (i) Sauglanzen-Set	388.00
 i	171-207 OEM Rillenkugellager	12.50
	171-208 Durchflusszelle Acryl 2-fach für pH/Redox (pH/Sauerstoff)	317.00
	171-210 (j) Elektrodenanschlusskabel SN6 zu AS Basic	70.00
	171-211 Schraube zu Deckel	1.80
 j	171-212 (k) Impfventil 3/8" AG	27.70
	171056 pH-Elektrode PG 13,5 Steckkopf	125.00
	171057 Redox-Elektrode PG 13,5 Steckkopf	135.00
 k		



Elektroden

Artikelnummer	Bezeichnung	Preis CHF
<b>ELEKTRODEN</b>		<b>C</b>
171072	HQ pH-Elektrode (High Quality) PG 13,5 steckbar, 2 Jahre Garantie, verstärkte Referenz, grössere Membranoberfläche, gekapselte Salzvorrage, 3 Diaphragma (Glas)	250.00
171073	(a) HQ pH-Elektrode (High Quality) mit Kabel BNC, 2 Jahre Garantie verstärkte Referenz, grössere Membranoberfläche, gekapselte Salzvorrage, 3 Diaphragma (Glas)	250.00
171074	HQ RX-Elektrode (High Quality) mit Kabel BNC, 2 Jahre Garantie verstärkte Referenz, grössere Membranoberfläche, gekapselte Salzvorrage, 3 Diaphragma (Glas)	266.00
171060	(b) pH Elektrode mit 1 m Kabel BNC (Glas)	125.00
171061	(c) Redox Elektrode mit 1 m Kabel BNC (Glas)	135.00
171056	pH-Elektrode PG 13,5 Steckkopf zu AS Basic (Glas)	125.00
171057	Redox-Elektrode PG 13,5 Steckkopf zu AS Basic (Glas)	135.00
171068	Prominent pH Elektrode BNC 1 m Kabel (Glas)	136.00
171069	Prominent Redox Elektrode BNC 1 m Kabel (Glas)	140.00
171146	Prominent pH Elektrode PG 13,5 Steckkopf (Glas)	136.00
171147	Prominent Rx Elektrode PG 13,5 Steckkopf (Glas)	140.00
171063	(d) Elektrodenanschlusskabel für Steckkopf BNC	97.00
171-210	Elektrodenanschlusskabel SN6 zu AS Basic 0,2 m	70.00
171064	Elektrodenanschlusskabel 1 m mit Stecker beidseitig SN6-SN6	97.00
171-028	Kurzschlussstecker	18.00
171-029	Verlängerungskabel 2 m für Sauglanzen und Elektroden	81.00
171-030	Verlängerungskabel 5 m für Sauglanzen und Elektroden	93.00
171-064	(e) Temperaturfühler zu Poolmanager 4 und 5, 1/4" AG mit O-Ring	75.00
171062	(f) Elektroden-Lagerbehälter inkl. Salzlösung	15.00
<b>SONDENHALTER PVC TRANSPARENT</b>		<b>A/C</b>
096158	(g) Sondenhalter transparent für 2 Module 1/2" inkl. Verschraubung, Muffe Ø 50 mm, Stutzen Ø 63 mm	95.00
174336	Adapter für Elektroden 1/2" AG mit O-Ring - PG 13,5 IG	50.00



# Eichlösungen und Magnetventile

Artikelnummer	Bezeichnung	Preis CHF
<b>KALIBRIERLÖSUNGEN</b>		<b>A</b>
171054	(a) Kalibrierlösung pH 4	15.00
171050	(b) Kalibrierlösung pH 7	15.00
171051	(c) Kalibrierlösung pH 9	15.00
171055	Kalibrierlösung pH 10	15.00
171052	(d) Kalibrierlösung + 468 mV	19.40
171049	Reinigungslösung	17.20
171048	Destilliertes Wasser 50 ml zum Spülen von Elektroden	9.00
<b>MAGNETVENTILE zu Topclean</b>		<b>C</b>
171-038	(e) Bürkert Magnetventil 230 V AC, Teflon inkl. Befestigungswinkel	658.00
171-039	Gemü Dichtungssatz, Typ 052, Teflon	26.80
<b>MAGNETVENTILE zu Poolmanager/Bawamat (Standard)</b>		<b>C</b>
171-041B	(f) Bürkert Magnetventil 230 V/50 Hz ¼" IG inkl. Befestigungswinkel	348.00
171-180	Ersatzmembrane zu Magnetventil Bürkert	75.00
171-042	Gemü Ventildichtung, Typ 052, Viton	19.70
171-043	Gemü Dichtungssatz, Typ 052, Viton	32.10
<b>MAGNETVENTILE für grösseren Durchfluss</b>		<b>C</b>
171-093	(g) Magnetventil Bürkert 230 V, 2,8 m³/h, ½" IG, DN12 Viton	633.00
171-092	Gemü Dichtungssatz Typ 202 Viton	62.50

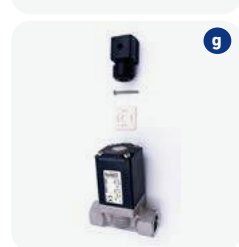
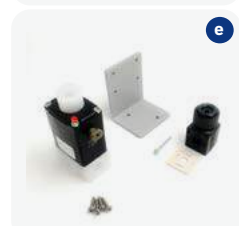

Artikelnummer      Bezeichnung      Preis CHF



**SERTO-VERSCHRAUBUNGEN 6 MM**

**A**

171-014	Serto-Schottverschraubung 6-6	42.00
171-010	Serto-Verschraubung gerade 6 x 6	28.00
171-012	(a) Serto-Verschraubung gerade 6 x 3/8" AG	24.00
171-301	Serto-Verschraubung gerade 6 x 3/8" AG mit O-Ring	34.30
171-011	Serto-Verschraubung gerade 6 x 1/4" AG	18.00
211-004	Serto-Verschraubung gerade 6 x 1/8" AG mit O-Ring	26.80
171-013	Serto-Verschraubung gerade 6 x 1/4" IG	26.50
171-032	(b) Serto-Verschraubung 90° abgewinkelt 6 x 1/8" AG	20.00
171-015	(c) Serto-Verschraubung T-Stück 6 x 6 x 6	36.00
171-009	Analyt Regulierventil 6-1/8" AG	40.00
211-007	Serto-Verschraubung 6-1/4" AG mit O-Ring	32.00
211-005	Serto-Winkelschottverschraubung 6 x 6	44.00



**SERTO-VERSCHRAUBUNGEN 8 MM**

**A**

171-017	Serto-Schottverschraubung 8-8	53.70
171-016	Serto-Verschraubung gerade 8 x 1/4" AG	24.00
211-002	Serto-Verschraubung gerade 8 x 1/4" AG mit O-Ring	44.00
171-370	(d) Serto-Verschraubung PA gerade 8 x 1/4" AG mit O-Ring	16.80
211-003	(e) Serto-Verschraubung gerade 8 x 1/8" AG mit O-Ring	40.80
171-031	Serto-Verschraubung 90° abgewinkelt 8 x 1/8" AG	28.00
171-033	Serto-Verschraubung 90° abgewinkelt 8 x 1/4" AG	30.00
171-034	Serto-Verschraubung 90° abgewinkelt 8 x 1/4" IG	50.00
171-018	Serto-Verschraubung T-Stück 8 x 8 x 8	51.00
211-120	Serto-Verschraubung T-Stück 8 x 8 x 1/8" AG	41.00
211-006	(f) Serto-Winkelschottverschraubung 8 x 8	104.00

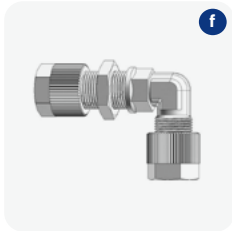

Artikelnummer      Bezeichnung      Preis CHF



**SERTO-VERSCHRAUBUNGEN 10 MM**

**A**

171-024	(g) Serto-Schottverschraubung 10-10	56.00
171-019	Serto-Verschraubung gerade 10 x 10	44.00
171-021	Serto-Verschraubung gerade 10 x 3/8" AG	34.00
171-351	(h) Serto-Verschraubung gerade 10 x 3/8" AG mit O-Ring	50.00
171-020	Serto-Verschraubung gerade 10 x 1/4" AG	30.80
171-350	Serto-Verschraubung gerade 10 x 1/4" AG mit O-Ring	40.00
171-375	Serto-Verschraubung PA gerade 10 x 1/4" AG mit O-Ring	16.80
171-023	Serto-Verschraubung gerade 10 x 1/4" IG	35.60
171-022	Serto-Verschraubung gerade 10 x 1/2" IG	58.60
171-025	(i) Serto-Verschraubung 90° abgewinkelt 10 x 1/4" AG	35.60
171-376	(j) Serto Verschraubung PA 90° abgewinkelt 10 x 1/4" AG	10.00
171-026	Serto-Verschraubung 90° abgewinkelt 10 x 3/8" AG	33.60
171-027	(k) Serto-Verschraubung T-Stück 10 x 10 x 10	61.20



**SERTO ERSATZKLEMMRINGE**

**A**

171-105	(l) Serto Klemmring 6 mm	1.40
171-106	(l) Serto Klemmring 8 mm	2.40
171-107	(l) Serto Klemmring 10 mm	3.00



## KAPITEL 17 | MESS- UND REGELTECHNIK

### Diverse Klein- und Ersatzteile

Artikelnummer      Bezeichnung      Preis CHF

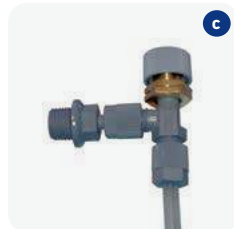
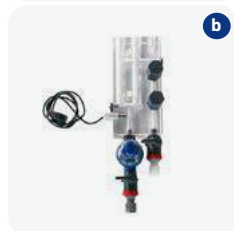







NEU

DIVERSE KLEINTEILE/ERSATZTEILE ZU BAYROSOFT STAR UND POOLMANAGER		A/C
171-380	Anschluss-Schlauch PE 6/4 mm (Rolle à 10 m)	18.00
171-382	Anschluss-Schlauch PE 6/4 mm (Rolle à 100 m)	112.00
171-383	Anschluss-Schlauch PE 8/6 mm (Rolle à 10 m)	20.00
171-385	Anschluss-Schlauch PE 8/6 mm (Rolle à 100 m)	160.00
171-386	Anschluss-Schlauch PE 10/8 mm (Rolle à 10 m)	26.00
171-388	Anschluss-Schlauch PE 10/8 mm (Rolle à 50 m)	104.00
171-389	Anschluss-Schlauch PTFE 6/4 mm (Rolle à 10 m)	140.00
171-391	Anschluss-Schlauch PTFE 6/4 mm (Rolle à 50 m)	466.00
171-392	Anschluss-Schlauch PTFE 8/6 mm (Rolle à 10 m)	158.00
171-394	Anschluss-Schlauch PTFE 8/6 mm (Rolle à 50 m)	705.00
171-395	Anschluss-Schlauch PTFE 10/8 mm (Rolle à 10 m)	208.00
171-397	Anschluss-Schlauch PTFE 10/8 mm (Rolle à 50 m)	898.00
211-200	(a) PVC-Schlauch transparent 6/4 hochflexibel (Rolle à 50 m)	4.00/m
211-205	PVC-Schlauch transparent 16 - 22 spez. zu Topclean	20.00/m
171-004	Durchflussarmatur ohne Zubehör	450.00
171-049	(b) Durchflussarmatur kompl. mit Vorfilter, Impfventil etc.	836.00
171156	(c) Wasserprobe-Entnahmeverrichtung zu Poolmanager und Dryden Regler	50.00
171-056	Reed-Kontakt zur Durchflussüberwachung	44.00
171-057	Schwebekörper 6 mm zur Durchflussüberwachung	48.00
171-002	Impfventil 1/2" AG 6 mm mit O-Ring	32.10
171-003	(d) Impfventil 3/8" AG 6 mm mit O-Ring	28.70
171124	Rückschlagventil PVC mit Schlauchanschluss 6 mm (beidseitig)	39.40
171-005	Impfventil 3/8" AG kompl. ohne Rückschlagventil	40.80
171-008	(e) Impfventil 3/8" 1/2" AG kompl. mit Rückschlagventil	79.20
171-126	Set - Impfventil 3/8" AG kompl. mit Rückschlagventil (2 Stk.)	98.60
171-125	Kit Schlauchanschluss zu 171-005/008/126	30.00
172-007	Stenner Impfventil 1/4" 1/2" AG ohne Rückschlagventil	25.80
172-008	Stenner Impfventil 1/4" 1/2" AG mit Rückschlagventil	34.40
171-302	(f) Serto Kegelrückschlagventil 6-6 PVDF	130.00



Diverse Klein- und Ersatzteile / Zubehör

	Artikelnummer	Bezeichnung	Preis CHF
	<b>DIVERSE KLEINTEILE/ERSATZTEILE ZU BAYROSOFT STAR UND POOLMANAGER</b>		<b>A/C</b>
	172-001	(a) Stenner Impfventildichtung	8.60
	171-304	Serto Kegelrückschlagventil PVDF 6 mm x 3/8" AG mit O-Ring	152.00
	171-220	(b) Klebesattel d 50 mm x 32 mm	9.80
	171-221	(b) Klebesattel d 63 mm x 32 mm	11.70
	171-222	PVC-Elektrodenadapter PG 13,5 - 32 mm	48.00
	<b>ANALYT ERSATZTEILE ZU CHLORMESSZELLE JESCO</b>		<b>C</b>
	171-070	(c) Chlorsonde Jesco kompl.	1'516.00
	171-071	(d) Platinelektrode zu Jesco Chlormesszelle	878.00
	171-072	Kupferelektrode zu Jesco Chlormesszelle	188.00
	171-073	Silberelektrode zu Jesco Chlormesszelle	678.00
	171-067	Chlorsondenkörper	286.00
	171-068	O-Ring zu Chlorsonde Jesco	5.40
	171-074	Satz Glaskugeln (200 Stk.) zu Jesco Chlormesszelle	85.00
	<b>UMFÜLLPUMPE</b>		<b>C</b>
	171154	(e) Batteriepumpe mit Zapfpistole, 9 Liter / Minute, Lieferung ohne Batterien 2x LR20 "D"	377.00
<b>ENTGASUNG</b>		<b>C</b>	
	044034	(f) Autom. Be- und Entlüftungsventil in V4A 3/4" IG ozonbeständig	985.00
	033201	Speck Injektorpumpe (zwingend wenn mit drehzahlregulierten Pumpen gearbeitet wird; 12 m³/h bei 10 mWs)	784.00



## Vorfilter Apic und Flockungspumpen

	Artikelnummer	Bezeichnung	Preis CHF
	<b>VORFILTER APIC F10</b>		<b>A</b>
	171-050	(a) Vorfilter F10 Anschlüsse 1/4" IG, ohne Einsatz	62.20
	171-051	(b) Siebelement Nylon 140 µm für Vorfilter F10 (benötigt keinen Stützkörper)	13.00
	171-052	Siebelement Edelstahl 140 µm für Vorfilter F10 (Stützkörper notwendig)	19.40
	171-053	Stützkörper zu Vorfilter F10	32.20
	171-054	O-Ring zu Vorfilter F10	8.60
	171-089	Apic Unterteil transparent zu Vorfilter F10 (ohne O-Ring)	40.80
	<b>VORFILTER APIC F20 ZU ANALYT 2 UND 3</b>		<b>A</b>
	171-058	(c) Vorfilter F20 Anschlüsse 1/4" IG, mit Stützkörper, ohne Einsatz	191.00
	171-059	Siebelement Nylon 150 µm für Vorfilter F20	30.00
	171-060	Siebelement Edelstahl 140 µm für Vorfilter F20	34.40
	171-061	O-Ring für Vorfilter F20	10.80
	171-062	Stützkörper zu Vorfilter F20 (immer notwendig)	36.40
	<b>FLOCKUNGSPUMPEN UND ERSATZTEILE</b>		<b>C</b>
	172105	(d) Flockungspumpe Stenner Econ LD inkl. Ansauggewicht und Impfventil, 3,2 - 240 ml/h	572.00
	171071	Ersatzschlauch zu Flockmatic und Bayrol Dosierpumpe pH/Cl	46.50
	171070	Ersatzschlauchset zu Bayrol Dosierpumpe für Bayrosoft	46.50
	171067	(e) Flocdos Flockungspumpe WDT 5 - 50 ml/h einstellbar sehr leise, ohne Sauglanze, inkl. Ansauggewicht und Impfventil	672.00
	171-117	Ersatzschlauch Set 0,8x1,6-Ph (5 - 50 ml) zu Flocdos Flockungspumpe bestehend aus: 2 Ersatzschläuchen, 4 Kabelbinder	51.80
	171-118	Ersatzschlauch Set 1,6x1,6-Ph (15 - 200 ml) zu Flocdos Flockungspumpe bestehend aus: 2 Ersatzschläuchen, 4 Kabelbinder	51.80
	171-160	Flocdos Schlauchhalter Sa 0,8 komplett mit Schlauch und Schlauchbruchmelder	111.00
	171-161	Flocdos Schlauchhalter Sa 1,6 komplett mit Schlauch und Schlauchbruchmelder	111.00
			





Artikelnummer	Bezeichnung	Preis CHF
<b>SCHLAUCHPUMPE TYP ECON FX - FIXER OUTPUT</b>		<b>A/C</b>
172102	(a) Stenner Econ FX, 3,15 l Typ B (Dosierpumpe Poolmanager für pH, Cl, H <sub>2</sub> O <sub>2</sub> )	417.00
172133	Stenner Dosierschlauch A 0,2 - 1,2 l zu Econ VX und FX	34.40
172132	Stenner Dosierschlauch B 0,3 - 3,15 l zu Exon VX und FX (Standard)	34.40
172134	Stenner Dosierschlauch C 0,6 - 6 l zu Exon VX und FX	34.40



<b>SCHLAUCHPUMPE TYP ECON VX - VARIABLER OUTPUT</b>		<b>A/C</b>
172103	(b) Stenner Econ VX 0,2 - 1,2 l Typ A (Dosierpumpe DA-GEN für pH)	504.00
172133	Stenner Dosierschlauch A 0,2 - 1,2 l zu Econ VX und FX (Standard)	34.40
172132	Stenner Dosierschlauch B 0,3 - 3,15 l zu Exon VX und FX	34.40
172134	Stenner Dosierschlauch C 0,6 - 6 l zu Exon VX und FX	34.40



<b>FLOCKUNGSPUMPEN UND ERSATZTEILE</b>		<b>A/C</b>
172105	(c) Flockungspumpe Stenner Econ LD inkl. Ansauggewicht und Impfventil, 3,2 - 240 ml/h (Poolmanager)	572.00
172136	Stenner Dosierschlauch 3,2 - 240 ml/h, Bezeichnung F, zu Econ LD (Standard)	32.20
172137	Stenner Dosierschlauch 1,3 - 70 ml/h, Bezeichnung M, zu Econ LD	32.20
172-018	(d) Stenner Dosierkopf zu Minipumpe Econ ohne Dosierschlauch	116.00



Artikelnummer      Bezeichnung      Preis CHF



**SCHLAUCHPUMPEN TYP 45M – EINSTELLBARER OUTPUT**  
selbstansaugend – selbstentlüftend, Gegendruck bis 1,7 bar

C

172005*	(e) 45M-1 0,02 – 0,40 l/h speziell für Flockung geeignet	707.00
172006*	45M-2 0,06 – 1,26 l/h	707.00
172008*	45M-4 0,21 – 4,42 l/h	707.00



**SCHLAUCHPUMPEN TYP 100 DM, DOPPELKOPFAUSFÜHRUNG**

Doppelkopf-Ausführung, selbstansaugend – selbstentlüftend, einstellbarer Output, Gegendruck bis 1,7 bar. Hervorragend geeignet für die gleichzeitige Dosierung von Flockungsmittel und ACO.

C

172012*	(f) 100DM-1 2x 0,02 – 0,40 l/h speziell für Flockung geeignet	949.00
172016*	100DM-5 2x 0,21 – 4,42 l/h für grosse Dosierungen	949.00



**SCHLAUCHPUMPEN TYP MP – FIXER OUTPUT**

C

172000**	(g) MP-1 0,4 l/h	539.00
172001**	MP-2 1,25 l/h	539.00
172002	MP-3 2,8 l/h	539.00
172003	MP-4 4,4 l/h	539.00
172004	MP-5 6,3 l/h	539.00



**ERSATZSCHLÄUCHE**

A

172031**	(h) Pumpenschlauch	0,4 l	Nr. 1	1,7 und 7 bar	34.40
172032**	(h) Pumpenschlauch	1,25 l	Nr. 2	1,7 und 7 bar	34.40
172036**	(h) Pumpenschlauch	2,8 l	Nr. 7	1,7 und 7 bar	34.40
172033	(h) Pumpenschlauch	2,8 l	Nr. 3	1,7 bar	34.40
172034	(h) Pumpenschlauch	4,4 l	Nr. 4	1,7 bar	34.40
172035	(h) Pumpenschlauch	6,3 l	Nr. 5	1,7 bar	34.40
172-012	(i) Umbausatz auf Quickpro Dosierkopf inkl. Pumpenschlauch 1,25 l				280.00
172-014	(i) Umbausatz auf Quickpro Dosierkopf inkl. Pumpenschlauch 4,4 l				280.00

\*Nur solange Vorrat! Alternative 172103 oder 172105.

\*\*Für den Betrieb von 7 bar muss zusätzlich ein Impfventil mit Rückschlagventil (172-008) bestellt werden.

Artikelnummer	Bezeichnung	Preis CHF
<b>ERSATZTEILE</b>		<b>A</b>
172-020	Klammer-Set (2 Stk.) zu Stenner Pumpenkopf	8.60
172-006	(a) Schneidring blau 6 mm	2.20
172-005	Überwurfmutter zu Dosierschlauch	4.40
172-004	Befestigungsschrauben (10 Stk.)	19.40
172-003	(b) Dosierkopf Typ MP komplett mit Pumpenschlauch 1,25 l für altes Modell	288.00
172-015	Mengenverstellbare Dosiereinheit 100M Doppelkopfausführung ohne Dosierkopf	428.00
172-002	(c) Indexplatte	25.80
172-007	Impfventil ¼" und ½" AG ohne Rückschlagventil	25.80
172-008	(d) Impfventil ¼" AG und ½" AG mit Rückschlagventil für Gegendruck bis max. 7 bar	34.40
172-001	(e) Impfventildichtung für Rückschlagventil bis 7 bar (jedes Jahr wechseln)	8.60
172-010	(f) Rolleneinheit - alte Version	75.00
172-013	(g) Rolleneinheit zu Quickpro	96.40
172-009	Ansauggewicht	17.20
172-011	(h) Durchfluss Indikator ¼"	42.80
172-016	(i) Rolleneinheit für Mini Pumpe Econ LD,FX und VX	53.60
172-017	(j) Abdeckung für Mini Pumpe	32.20



Artikelnummer

Bezeichnung

Preis CHF



**ZPM - ZETA POTENTIAL MIXER**

C

**ZPM vor dem Filter - verstärkt Koagulations- und Flockungsprozesse:**

Der ZPM ist ein statischer Mixer aus Edelstahl 1.4571. Der ZPM wird zur Verstärkung der Koagulations- (Ausfällung gelöster Teile in kleine Feststoffe) und Flockungsreaktionen eingesetzt. Das Flockungsmittel wird über den ZPM eindosiert. Der ZPM sorgt für eine perfekte Durchmischung und gewährleistet das zur Koagulation notwendige turbulente Umfeld. Das Zeta Potential (Ladung zwischen den Teilchen) im Wasser wird reduziert und das Redoxpotential erhöht. Ein ZPM verstärkt somit die Koagulations- und Flockungsreaktionen rein mechanisch und verkürzt die Reaktionszeiten. Mit einer einmaligen Investition wird die Flockungsfiltration ein Leben lang verbessert. Die Dimension des ZPM vor dem Filter sollte auf 0,1 - 0,2 bar Druckverlust ausgelegt werden (bei 30 m/h Filtrationsgeschwindigkeit).

FL = Flansch, Gehäuse Kunststoff. 1 bar ≈ 10 mWS. **DN 40 – DN 50:** 1 Impfstelle ½" / **DN 65 – DN 300:** 2 Impfstellen ½"



	Grösse / Finnen	Länge / Gewicht	Druckverlust (m³/h)			
			2 mWS	3 mWS	5 mWS	
			0,2 bar	0,3 bar	0,5 bar	
024048	(k) DN 40-3 / d 50 mm	283 mm / 0,75 kg	5	6,5	8,5	240.00
024047	(k) DN 40-2 / d 50 mm	242 mm / 0,75 kg	10	12	15	220.00
024050	(k) DN 50-2 / d 63 mm	286 mm / 1,2 kg	15	23	30	247.00
024061	(l) DN 65-2 / 2½" AG	331,6 mm / 2,8 kg	24	30	38	546.00
024062	(m) DN 80-2 / 3" FL	294 mm / 3 kg	43	53	68	743.00
024063	(m) DN 100-2 / 4" FL	370 mm / 4,4 kg	100	120	155	881.00
024064	(m) DN 125-2 / 5" FL	440 mm / 6,2 kg	105	130	170	1'264.00
024065	(m) DN 150-2 / 6" FL	518 mm / 8,8 kg	120	150	190	1'661.00
024055	(m) DN 200-3 / 8" FL	690 mm / 17,2 kg	190	230	300	2'607.00
024056	(m) DN 250-3 / 10" FL	877 mm / 29,2 kg	340	420	525	2'730.00
024057	(m) DN 300-3 / 12" FL	1'027 mm / 43,3 kg	460	550	700	3'400.00





A woman wearing a light-colored straw hat with a black band is sitting on a tiled pool deck. She is looking down at her hands, which are clasped together on the tiles. The pool water is visible in the background, and the tiles are light-colored with a subtle pattern. The overall scene is bright and sunny.

## **Schwimmbadzubehör und Rinnenroste**

**18**

## KAPITEL 18 | SCHWIMMBADZUBEHÖR UND RINNENROSTE







### Saugschläuche

Artikelnummer	Bezeichnung	Preis CHF
<b>SAUGSCHLAUCH DELUXE NW38 (BLAU-WEISS) DOPPELWANDIG-SPIRALFÖRMIG</b>		<b>A</b>
181010	7,5 m	90.00
181011	9,0 m	104.00
181012	10,5 m	124.00
181013	12,0 m	136.00
181014	13,5 m	158.00
181015	15,0 m	170.00
181016	18,0 m	204.00
<b>SAUGSCHLAUCH SUN KING NW38 (WEISS-SCHWARZ) EINWANDIG-SPIRALFÖRMIG, PE</b>		<b>A</b>
181000	7,5 m	68.00
181001	9,0 m	78.00
181002	10,0 m	90.00
181003	12,0 m	102.00
<b>ERSATZTEILE ZU SAUGSCHLÄUCHE</b>		<b>A</b>
181005	(a) Ersatzmuffen zu beiden Modellen Deluxe + Sun King	11.00
096005	(b) Doppelschlauchtülle 38 mm / 38 mm	8.00
096006	(b) Doppelschlauchtülle 32 mm / 38 mm	8.00
096007	(b) Doppelschlauchtülle 32 mm / 32 mm	8.00
096008	(c) Schlauchtülle 1½" - 38 mm / 32 mm abgestuft	11.00
096009	(d) Schlauchtülle Ø 50 mm - 38 mm / 32 mm abgestuft	11.00
<b>MUFFENSCHLAUCH</b>		<b>A</b>
181021	Muffenschlauch blau NW38, Rolle à 100 m mit vorgefertigten Muffen zum Schneiden, Muffenabstand 1,5 m	642.00
181023	Muffenschlauch blau NW32, Rolle à 100 m mit vorgefertigten Muffen zum Schneiden, Muffenabstand 1,1 m	642.00
<b>POOL VAKUUM-/SCHWIMMSCHLAUCH</b>		<b>A</b>
181024	(e) PVC Vakuum Schlauch 38 mm, Rolle à 30 m, kann auf gewünschte Länge gekürzt werden	390.00
181025	(f) PVC Muffe 38 mm x 1½" IG	8.00

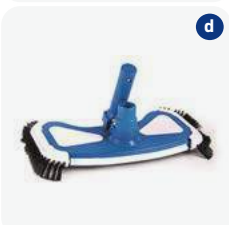

## KAPITEL 18 | SCHWIMMBADZUBEHÖR UND RINNENROSTE

### Bodensauggeräte

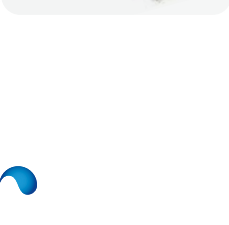
Artikelnummer	Bezeichnung	Preis CHF
<b>HANDBODENSAUGGERÄTE FÜR SCHWIMMBAD</b>		<b>A/C</b>
 a		
A-9020	(a) OWM Bodensauger Cleany mit Rädchen und Bürsten, drehbarer Anschlussfitting, Kreuzgelenk, kommt in jede Ecke, kann dank spezieller Ansaugrippe auch zur Wandreinigung verwendet werden (saugen und bürsten)	188.00
 b		
182015	(b) Jet Vac, Anschluss NW38 ohne Adapter	240.00
182011	(c) Bodensauger Deluxe weiss mit seitlichen Bürsten 38 mm	64.00
182009	(d) Bodensauger Aqua Clean mit seitlichen Bürsten und Drehadapter	44.00
 c		
182010	(e) Bodensauger Flex 38 mm	70.00
182014	(f) Fairlock, Bodensauggerät Deluxe Macrolon, speziell für grössere und öffentliche Bäder	328.00
<b>ERSATZTEILE ZU HANDBODENSAUGGERÄTE</b>		<b>A/C</b>
 d		
182-030	Befestigungsspanner weiss für alle Geräte	3.40
182-029	Zwischenstück/Gabel zu Bodensauger Deluxe	28.00
182-031	Zwischenstück/Gabel zu Bodensauger Flex	28.00
 e		
A-9020-917	Kreuzgelenk zu Cleany	37.00
<b>VAKUUM-BODENSAUGGERÄT</b>		<b>A</b>
 f		
182016	(g) Paradise Spa Vac für Whirlpools, Hand-Vakuumsauger	130.00
<b>LAUBFANG-VORFILTER</b>		<b>C</b>
 g		
181040	(h) Laubfang-Vorfilter transparent aus Polyester mit Schnappverschluss, Anschluss NW38	294.00
 h		
182-061	O-Ring	10.00
182-060	Ersatzsack	34.00
182-062	Schnappverschluss	17.00





## Bodensauggeräte

Artikelnummer      Bezeichnung      Preis CHF



**POOL- UND SPAREINIGER VOLT SPA VAC**

- Laufzeit: Bis zu 40 Minuten
- inkl. Filtersack, schnelle und einfache Reinigung
- inkl. Bedienungsstangensatz, kann auch an handelsüblichen Teleskopstangen befestigt werden
- kabellos, keine Schläuche erforderlich
- Lithium-Ionen-Akku zum Aufladen, Ladezeit 4 Stunden
- inkl. USB-Kabel zum Aufladen (USB-Ladeadapter nicht im Lieferumfang enthalten)

C

182082      Akku-Poolreiniger Volt Spa Vac inkl. Filterbeutel und USB-Ladekabel      158.00

182-082      Allzweck Filterbeutel      13.00



**POOLREINIGER VOLT FX-4 LI**

- Laufzeit: Bis zu 45 Minuten
- Kapazität 30 m<sup>3</sup>/h
- mit mehrfach verwendbaren Filtern, schnelle und einfache Reinigung
- verwendbar mit der Hand oder Teleskopstange (nicht im Lieferumfang enthalten)
- kabellos, keine Schläuche erforderlich
- inkl. Ladegerät
- Lithium-Ionen-Akku zum Aufladen, Ladezeit 4 Stunden
- 7,4 Zoll Vakuumkopf

C

182081      Akku-Poolreiniger Volt FX-4 Li inkl. Filterbeutel und Ladegerät      249.00

182-086      Allzweck Filterbeutel Standard      25.00

182-087      Mehrschicht Filterbeutel für feine Rückstände wie Glassand/Sand      32.00



**POOLREINIGER VOLT FX-8 LI**

- Laufzeit: Bis zu 1 Stunde
- Kapazität 60 m<sup>3</sup>/h
- mit mehrfach verwendbaren Filtern, schnelle und einfache Reinigung
- verwendbar mit der Hand oder Teleskopstange (nicht im Lieferumfang enthalten)
- kabellos, keine Schläuche erforderlich
- inkl. Ladegerät
- Lithium-Ionen-Akku zum Aufladen, Ladezeit 4 Stunden
- 12,75 Zoll Vakuumkopf

C

182080      Akku-Poolreiniger Volt FX-8 Li inkl. Filterbeutel und Ladegerät      422.00

182-088      Allzweck Filterbeutel Standard      25.00

182-089      Mehrschicht Filterbeutel für feine Rückstände wie Glassand/Sand      32.00



## Teleskopstangen

Artikelnummer	Bezeichnung	Preis CHF
 <p><b>TELESKOPSTANGEN 2-TEILIG</b></p>		<b>A</b>
182052	(a) Teleskopstange 1,8 - 3,6 m mit Excenter, Alu elox., 1,1 mm Wandstärke	88.00
182053	(a) Teleskopstange 2,4 - 4,8 m mit Excenter, Alu elox., 1,1 mm Wandstärke	98.00
182050	(b) Teleskopstange 1,2 - 2,4 m mit Schraubbefestigung	46.00
182057	(b) Teleskopstange 1,8 - 3,6 m mit Schraubbefestigung	72.00
182051	(b) Teleskopstange 2,4 - 4,8 m mit Schraubbefestigung	78.00
 <p><b>TELESKOPSTANGEN 3-TEILIG</b></p>		<b>A</b>
182055	(b) Teleskopstange 1,2 - 3,6 m mit Schraubbefestigung	86.00
182056	(a) Teleskopstange 1,6 - 4,8 m mit Excenter	96.00

## KAPITEL 18 | SCHWIMMBADZUBEHÖR UND RINNENROSTE

### Laubkescher und Dosierschwimmer

Artikelnummer	Bezeichnung	Preis CHF
<b>LAUBKESCHER</b>		<b>A</b>
182023	(a) Kescher flach, Laubkescher mit Alurahmen weiss	28.00
182022	(b) Laubkescher flach, massiver Rahmen, weiss	36.00
182024	(c) Kescher tief, Bodenkescher mit Alurahmen	30.00
182026	(d) Bodenkescher tief, massiver Rahmen, weiss	46.00
182020	(e) Handkescher flach, mit Teleskopstange 3 x 50 cm, blau	38.00
<b>LAUBKESCHER FÜR TEICHE - STARKE AUSFÜHRUNG</b>		<b>A</b>
182070	(f) Gerit Kescher flach, weisses Netz, für Schwimmbad und Teiche	100.00
182071	(g) Gerit Kescher tief, weisses Netz, für Schwimmbad und Teiche	136.00
<b>DOSIERSCHWIMMER</b>		<b>A</b>
182060	(h) Dosierschwimmer Deluxe blau-weiss, regulierbar, konisch, mit Innennetz	62.00
182061	(i) Dosierschwimmer Competition blau-weiss	22.00
182062	(j) Dosierschwimmer klein für Whirl-+ Minipools	18.00





## KAPITEL 18 | SCHWIMMBADZUBEHÖR UND RINNENROSTE

### Reinigungsbürsten und Thermometer

Artikelnummer	Bezeichnung	Preis CHF
<b>REINIGUNGSBÜRSTEN</b>		<b>A</b>
182035	(a) Bürste gebogen 45 cm	33.00
182032	(b) Bürste 23 cm Kunststoff	30.00
182031	(c) Algenbürste Chromstahl, 15 cm breit	36.00
182036	(d) Eckbürste mit Sauganschluss	30.00
182037	(e) Handschrupper (Doppelpack)	16.00
182038	(f) Handschrupper Deluxe	15.00
<b>SCHWIMMBAD-THERMOMETER</b>		<b>A</b>
182007	(g) Thermometer, Schwimmring grau Ø 185 mm, Klarsichthaube, Edelstahlfühler 300 mm	52.00
182004	(h) Digital Thermometer, Ø 85 mm, 110 mm lang	56.00
182001	(i) Thermometer mit Boje, stehend schwimmend 550 mm lang, mit Kette und Anker	76.00
182003	(j) Thermometer mit Kugel, eintauchend, 270 mm lang, oben mit Kugel und Befestigungsleine	22.00
182005	(k) Thermometer MINI, eintauchend, 250 mm lang	13.00



Schwimmbadzubehör

Artikelnummer	Bezeichnung	Preis CHF
 <p><b>TELESKOPSTANGE</b> <span style="float: right;">A</span></p>		
182111	(a) Teleskopstange, 3-teilig aus Aluminium. Länge 1,8 - 4,5 m verwendbar mit allen Arten von Bodensauger, Keschern und Bürsten	84.00
 <p><b>KESCHER</b> <span style="float: right;">A</span></p>		
182100	(b) Kescher flach, Laubkescher aus Aluminium mit Polypropylen-Netz	34.00
182101	(c) Kescher tief, Bodennescher mit Aluminiumrahmen und grosser Aufnahmelippe	40.00
 <p><b>BODENSAUGER UND SAUGSCHLÄUCHE</b> <span style="float: right;">A</span></p>		
182103	(d) Bodensauger dreieckig	72.00
182120	(e) Bodensauger rechteckig mit 12 Rollen und Seitenbürsten	76.00
182104	(f) Deluxe Saugschlauch 10 m mit 2 Adaptern Ø 32 mm für die Reinigung des Beckenbodens in Kombination mit einem Bodensauger	106.00
182116	(f) Deluxe Saugschlauch 8 m mit 2 Adaptern Ø 32 mm für die Reinigung des Beckenbodens in Kombination mit einem Bodensauger	86.00
		
		
		



# Schwimmbadzubehör

Artikelnummer	Bezeichnung	Preis CHF
<b>REINIGUNGSBÜRSTEN</b>		<b>A</b>
182105	(a) Reinigungsbürste 25 cm mit Borsten aus Polypropylen für Beckenwände	22.00
182106	(b) Reinigungsbürste 25 cm mit Edelstahlborsten für Beckenwände, ausschliesslich anwendbar auf Fliesen und Beton	28.00
182107	(a) Reinigungsbürste 50 cm mit Borsten aus Polypropylen für Beckenboden und Beckenwände	24.00
182108	(c) Reinigungsbürste 45 cm mit Edelstahlborsten für Beckenwände, ausschliesslich anwendbar auf Fliesen und Beton	30.00
182109	(d) Eckbürste mit Borsten aus Polypropylen	20.00
182110	(e) Handbürste mit austauschbaren Reinigungspads für eine wirksame Reinigung der Wasserlinie	18.00
<b>THERMOMETER UND ZUBEHÖR</b>		<b>A</b>
182112	(f) Thermometer 18 cm	14.00
182117	(g) Thermometer schwimmend mit extra grossen Ziffern	30.00
182119	(h) Thermometer solar digital	32.00
182115	(i) Set Ersatzclips V-Form (3 Stk.) für Kescher, Bodensauger und Reinigungsbürste	4.00
182114	(j) Zubehörregal zur Wandmontage für die Aufbewahrung von bis zu 12 Zubehörteilen an einem Platz	156.00



## KAPITEL 18 | SCHWIMMBADZUBEHÖR UND RINNENROSTE

### Reinigungshilfen

	Artikelnummer	Bezeichnung	Preis CHF
		<b>SKIMMERKORB-NETZE NET'SKIM</b> Der hygienische Einwegvorfilter für alle Körbe bis Ø 24 cm. Schachtel à 12 Netze; 36 Schachteln pro Display <ul style="list-style-type: none"> <li>keine Reinigung des Vorfilterkorbes</li> <li>einfach und sauber</li> <li>schützt die Filterpumpe vor Feinstoffen</li> </ul>	<b>A</b>
	061092	(a) Skimmerkorb-Netze Net'Skim	26.00
		<b>SCUMBALL</b>	<b>A</b>
	061090	(b) Scumball, spezielle Absorptionskugel für Fettrückstände an den Wänden (2 Stk.)	38.00
		<b>POOL'GOM</b>	<b>A</b>
	061096	(c) Pool'Gom, Reinigungs-Gummi für die Wasserlinie beinhaltet: 3 grosse Gummis, 36 Schachteln pro Display	16.00
	061110	Pool'Gom Set, Schachtel à 50 Stk. grosse Reinigungs-Gummis	208.00
	061111	(d) Pool'Gom XL Bürste mit Gummi	48.00
	061112	Ersatzgummi für Pool'Gom XL 26 x 9 cm	16.00
	061114	(e) Easy Pool'Gom inkl. Gummi	19.00
	061115	Ersatzgummi für Easy Pool'Gom 18 x 10 cm	11.00
		<b>WATER LILY FÜR SCHWIMMBÄDER UND WHIRLPOOLS</b> Spezielles Absorptionsmittel für Fettrückstände / Schachtel à 6 Stk / 36 Schachteln pro Display <ul style="list-style-type: none"> <li>schützt die Wasserlinie</li> <li>absorbiert Öl und Sonnencreme</li> <li>reinigt das Wasser auf der Oberfläche</li> </ul>	<b>A</b>
	061093	(f) Water Lily	21.00
			



# Eisdruckpolster



Artikelnummer	Bezeichnung	Preis CHF
<b>EISDRUCKPOLSTER – STARKE AUSFÜHRUNG MIT GRIFF</b> <ul style="list-style-type: none"> <li>Eisdruckpolster aus schwarzem Polyethylen</li> <li>Versteifungsrippen dicht an dicht</li> <li>max. Vergrößerung der Oberfläche</li> <li>robuste Bauweise, höhere Druckaufnahme</li> <li>auch für den öffentlichen Bereich geeignet</li> </ul>		<b>A</b>
182090	Eisdruckpolster 50 x 34 x 4 cm mit Traggriff und Verbindungsteil Gewicht 7,8 kg	66.00
182091	Verbindungsteil zu Eisdruckpolster	4.00

### Anordnung der Eisdruckpolster

bei kleinen Becken:  
 bei grossen Becken:  
 empfehlenswert bei allen Beckengrössen:

2 x diagonal durchs Becken gespannt  
 parallel zu einer Längs- und einer Stirnseite  
 parallel zu allen Beckenwänden

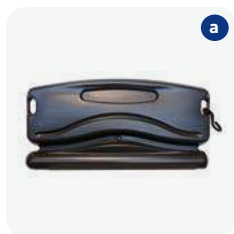
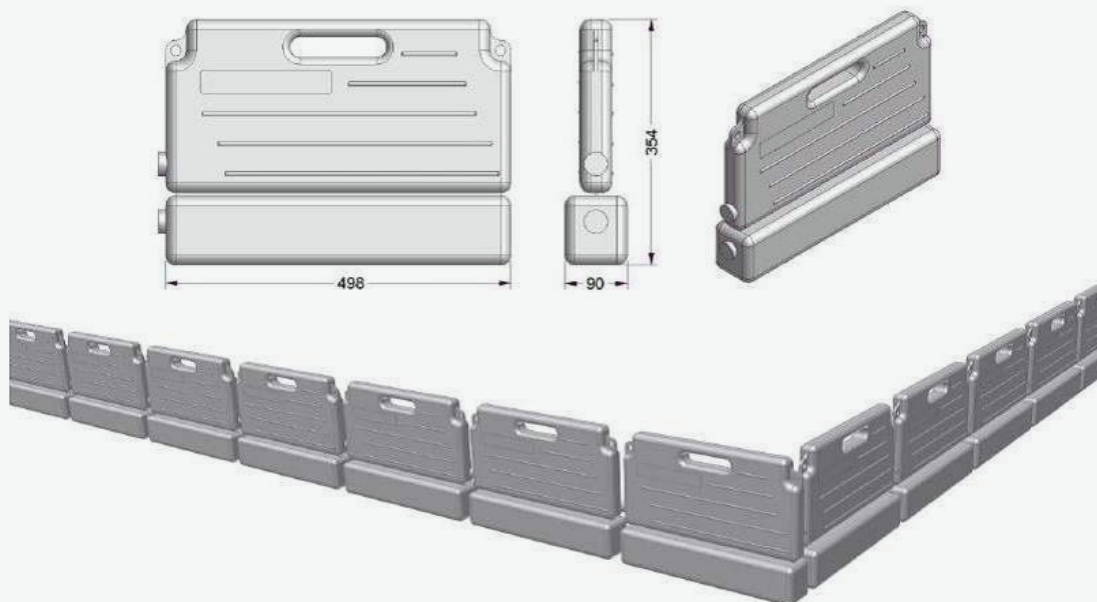

<b>EISDRUCKPOLSTER – LEICHTE AUSFÜHRUNG (NUR FÜR PRIVATEN BEREICH)</b> <ul style="list-style-type: none"> <li>Eisdruckpolster aus HDPE schwarz</li> <li>leichte Ausführung, 2,7 kg pro 50 cm</li> <li>Versandeinheit 5 Stk.</li> <li>inkl. Verbindungsteil</li> </ul>		<b>A</b>
---	--	----------

182095	(a) Eisdruckpolster 50 cm, leichte Ausführung, Gewicht 2,7 kg	24.00
182092	(b) Eisdruckpolster für Skimmer Ø 80 mm / Höhe 36 cm, mit Gewinde 1½" / 2"	14.00
182091	Verbindungsteil zu Eisdruckpolster	4.00





Preis CHF/m

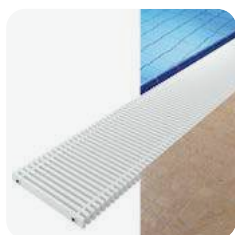

**SCHWIMMBADROSTE TYP 723 – QUERLAUFEND, AUFROLLBAR\***

E

EMCO Überflutungsroste aufrollbar, mit quer zum Beckenrand verlaufenden Roststäben (Vollprofil) von 22/25/27/35 x 10 mm, aus hochwertigem, hochschlagzähem Kunststoff, mit UV-Absorber. Verbindungselemente aus PUR mit Zwischenrolle. Stababstand kleiner 8 mm. Vollkommen korrosionsfrei, chlorbeständig. Völliger Verzicht auf Metallteile und allseitig geschlossene Oberfläche für hervorragende Hygiene. Profilerseite rund mit Sicherheits-Profil-Prägung (SPP), rutschsicher nach DIN 51097, Klassifizierungsstufe C. Farben: weiss, grau, beige, gelb

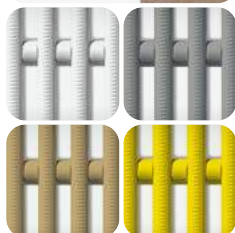

Typ / Höhe in mm	Rostbreite									
	100-150	- 200	- 250	- 300	- 340	- 360	- 380	- 400	- 450	- 500
723/22 mm	153.00	172.00	191.00	208.00						
723/25 mm	155.00	177.00	196.00	217.00	248.00	259.00				
723/27 mm	167.00	184.00	204.00	226.00	259.00	269.00	284.00			
723/35 mm	191.00	232.00	237.00	269.00	322.00	329.00	342.00	351.00	378.00	409.00

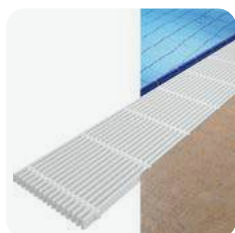

**SCHWIMMBADROSTE TYP 724 – LÄNGSLAUFEND, STARR\***

E

EMCO Überflutungsroste starr, mit parallel zum Beckenrand verlaufenden Roststäben (Vollprofil) von 22/25/27/35 x 10 mm, aus hochwertigem, hochschlagzähem Kunststoff, mit UV-Absorber. Tragende Verbindungselemente aus glasfaserverstärkten Polyesterrohren. Vollkommen korrosionsfrei, chlorbeständig. Allseitig geschlossene Oberfläche für hervorragende Hygiene. Stababstand kleiner 8 mm. Profilerseite rund mit Sicherheits-Profil-Prägung (SPP), rutschsicher nach DIN 51097, Klassifizierungsstufe C. Farben: weiss, grau, beige, gelb

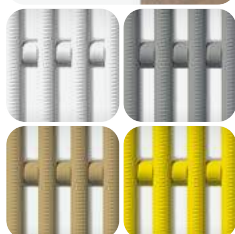

Typ / Höhe in mm	Rostbreite				
	100-150	- 200	- 250	- 300	- 340
724/22 mm	169.00	181.00	222.00	258.00	
724/25 mm	172.00	184.00	226.00	265.00	326.00
724/27 mm	182.00	191.00	233.00	274.00	339.00
724/35 mm	205.00	217.00	266.00	310.00	378.00

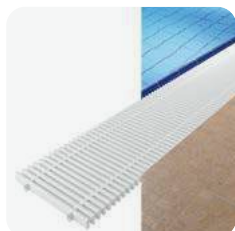

**SCHWIMMBADROSTE TYP 760\***

E

EMCO Kunststoff-Formelemente aus massivem Polypropylen mit Sicherheits-Profil-Prägung (SPP), Wasserdurchlass ca. 50%. Material: Hostalen.  
**Typ 760:** Je 3 Einzelemente unlösbar miteinander verbunden zu einer Standardlänge von ca. 885 mm.  
**Typ 760 E:** Aus Einzelementen, Standardlänge ca. 295 mm. Bauhöhe = 22 mm, Profilerseite rund mit Sicherheits-Profil-Prägung (SPP), rutschsicher nach DIN 51097, Klassifizierungsstufe C. Farben: weiss, grau, beige, gelb

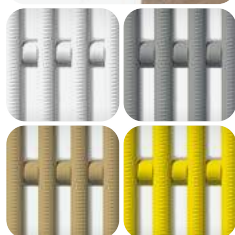

Typ / Höhe in mm		Rostbreite			Standardbreite		
		110-199	201-299	301-399	200	350	400
760/22 mm	3 Elemente verbunden	113.00	143.00	172.00	96.00	128.00	155.00
760E/22 mm	Einzelemente	99.00	128.00	149.00	84.00	111.00	133.00

\*Nicht ab Lager lieferbar. Lieferzeit ca. 4 - 5 Wochen nach Klärung aller Details. Preis jeweils ohne Aufmass, Montage und Frachtkosten. Bei Rundungen und Ecken entstehen Mehrpreise! Verlangen Sie für jedes Projekt eine Offerte.



Typ

Preis CHF

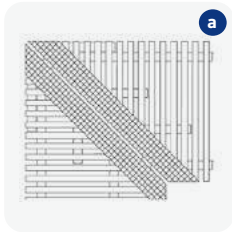

**AUFPREISE FÜR ECKAUSBILDUNGEN UND RADIIEN FÜR TYP 723, 724 UND 760\***

**E**

	Typ 723	Typ 724	Typ 760
(a) Aufpreis für Gehrungsecken (pro Stück)	191.00	191.00	191.00
(b) Aufpreis für Fächerecken (pro Stück)	149.00	--	--
(c) Aufpreis für starre Ecken (pro Stück)	63.00	--	--
Aufpreis für Eckunterstützungen (pro Stück)	63.00	--	63.00
Aufpreis für Radien 2 Verbindungen bis Rostbreite 300 mm (CHF/m)	126.00	Anfrage	220.00
Aufpreis für Radien 3 Verbindungen bis Rostbreite 500 mm (CHF/m)	177.00	Anfrage	258.00
Aufpreis für Sonderfarben (Lieferzeit 8 - 11 Wochen)	Anfrage	Anfrage	Anfrage
Aufpreis für Sonderbearbeitung wie anfasen, abschrägen, aussparen etc.	Anfrage	Anfrage	Anfrage

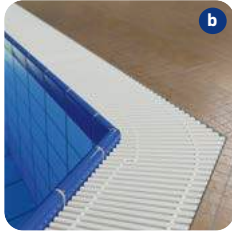
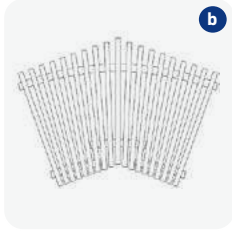

**(d) WINKELPROFILE\***

**E**

183038	780	Polyester	25 x 28 x 3 mm	60.00/m
--------	-----	-----------	----------------	---------

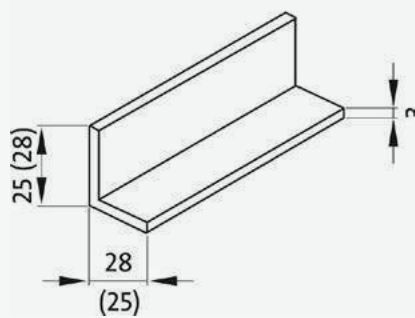

\*Nicht ab Lager lieferbar. Lieferzeit ca. 4 - 5 Wochen nach Klärung aller Details. Preis jeweils ohne Aufmass, Montage und Frachtkosten. Bei Rundungen und Ecken entstehen Mehrpreise! Verlangen Sie für jedes Projekt eine Offerte.





**Hochschicht-  
filter**

**19**

Artikelnummer

Bezeichnung

Preis CHF



**HOCHSCHICHT-FILTER SERIE DCH/P MIT DÜSENBODEN**  
**Filterbett 1200 mm**

C

- Betriebsdruck 2,5 bar, Prüfdruck 3,75 bar, max. Betriebstemperatur 40 °C
- ozonbeständig bis 0,5 g/m<sup>3</sup>
- Aufpreis 8% für Ozonbeständigkeit bis 1 g/m<sup>3</sup>
- Aufpreise Seite 502 für zusätzliches oder andere (ovale) Schaugläser
- Aufpreise Seite 502 für grössere oder zusätzliche Anschlüsse
- Position der Anschlüsse, Schaugläser und Mannlöcher frei wählbar
- Aufpreis 5% für Filterbett 1500 mm (Filter wird 300 mm höher)
- **10 Jahre Garantie**

**Lieferfrist auf Anfrage.**

**Filterpreise ohne AFM/Sandfüllung, Preis ab Büsserach**

Bei der Anlieferung müssen die Filter innen und aussen ausgeleuchtet und auf eventuelle Transportschäden kontrolliert werden. Die Bodendüsen müssen kontrolliert und falls nötig nachgezogen werden.

		Anschluss	Schauglas	
191108	DCH/P Ø 520 mm	2"	2½"	3'935.00
191109	DCH/P Ø 640 mm	2"	3"	4'881.00
191110	DCH/P Ø 720 mm	2"	3"	5'546.00
191111	DCH/P Ø 840 mm	2½"	3"	6'292.00
191112	DCH/P Ø 960 mm	2½"	4"	8'065.00
191113	DCH/P Ø 1'010 mm	DN 80	4"	10'686.00
191114	DCH/P Ø 1'260 mm	DN 100	4"	14'286.00



**HOLZVERSCHLAG FÜR DEN TRANSPORT UND DIE SICHERHEIT DES FILTERS**

	Holzverschlag für Filter Ø 520 mm bis Ø 640 mm (falls Anschluss mit Flansch)	100.00
	Holzverschlag für Filter Ø 720 mm bis Ø 960 mm (falls Anschluss mit Flansch)	155.00
	Holzverschlag für Filter Ø 1'010 mm bis Ø 1'260 mm	190.00

TECHNISCHE DETAILS

Filter Typ DCH/P Ø	520 mm	640 mm	720 mm	840 mm	960 mm	1'010 mm	1'260 mm
Filterfläche	0,20 m <sup>2</sup>	0,30 m <sup>2</sup>	0,40 m <sup>2</sup>	0,52 m <sup>2</sup>	0,70 m <sup>2</sup>	0,78 m <sup>2</sup>	1,21 m <sup>2</sup>
Leistung bei 20 m/h	4 m <sup>3</sup> /h	6 m <sup>3</sup> /h	8 m <sup>3</sup> /h	11 m <sup>3</sup> /h	14 m <sup>3</sup> /h	16 m <sup>3</sup> /h	24 m <sup>3</sup> /h
Leistung bei 30 m/h	6 m <sup>3</sup> /h	9 m <sup>3</sup> /h	12 m <sup>3</sup> /h	16 m <sup>3</sup> /h	21 m <sup>3</sup> /h	24 m <sup>3</sup> /h	36 m <sup>3</sup> /h
Leistung bei 50 m/h	10 m <sup>3</sup> /h	15 m <sup>3</sup> /h	20 m <sup>3</sup> /h	26,5 m <sup>3</sup> /h	35 m <sup>3</sup> /h	40 m <sup>3</sup> /h	60 m <sup>3</sup> /h
Füllung AFM® / Sand in kg	315 / 375	462 / 550	588 / 700	777 / 925	1'050 / 1'250	1'176 / 1'400	1'680 / 2'000
AFM® 1 / Sand 0,4-0,8 Säcke	8	12	14	20	30	30	40
AFM® 2 / Sand 0,7-1,2 Säcke	4	6	7	10	10	16	20
AFM® 3 / Sand 2,0-3,0 Säcke	3	4	7	7	10	10	20
A (Typ 1)	300 mm	338 mm	405 mm	430 mm	445 mm	425 mm	505 mm
B (Typ 1)	1'287 mm	1'279 mm	1'275 mm	1'300 mm	1'373 mm	960 mm	990 mm
E (Typ 1)	15 mm	15 mm	105 mm	110 mm	120 mm	10 mm	10 mm
H (Typ 1)	1'832 mm	1'886 mm	1'985 mm	2'070 mm	2'138 mm	2'050 mm	2'120 mm
M (Typ 1)	305 mm	355 mm	355 mm	355 mm	420 mm	420 mm	420 mm
O (Deckel)	190 mm	190 mm	190 mm	190 mm	205 mm	305 mm	305 mm

Sie können wählen zwischen:

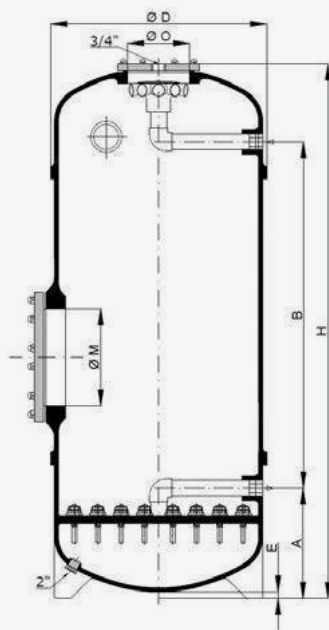

Typ 1

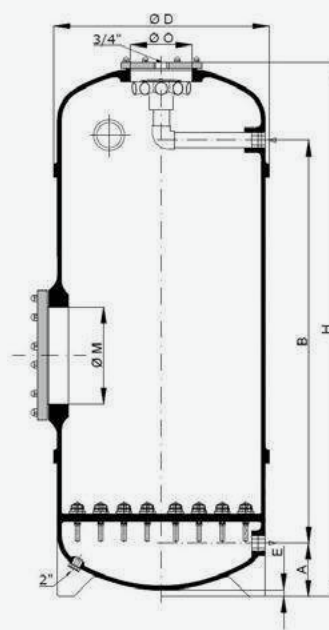

Typ 2

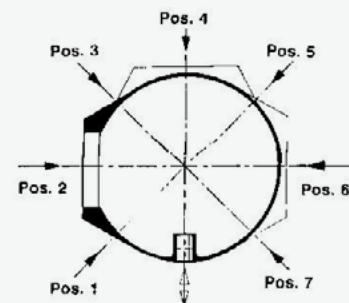

Artikelnummer

Bezeichnung

Preis CHF



**HOCHSCHICHT-FILTER SERIE DPS**  
**Filterbett 1200 mm**

**C**

- Betriebsdruck 2,5 bar, Prüfdruck 3,75 bar, max. Betriebstemperatur 40 °C
- ozonbeständig bis 0,5 g/m<sup>3</sup>
- Aufpreis 8% für Ozonbeständigkeit bis 1 g/m<sup>3</sup>
- Aufpreise Seite 502 für zusätzliches oder andere (ovale) Schaugläser
- Aufpreise Seite 502 für grössere oder zusätzliche Anschlüsse
- grosses Mannloch mit transparentem Deckel oder aus Metall Ø 305 - 420 mm
- Position der Anschlüsse, Schaugläser und Mannlöcher frei wählbar
- Aufpreis 5% für Filterbett 1500 mm (Filter wird 300 mm höher)
- **10 Jahre Garantie**

**Lieferfrist auf Anfrage.**

**Filterpreise ohne AFM/Sandfüllung, Preis ab Büsserach**

Bei der Anlieferung müssen die Filter innen und aussen ausgeleuchtet und auf eventuelle Transportschäden kontrolliert werden. Die Bodendüsen müssen kontrolliert und falls nötig nachgezogen werden.

		Anschluss	Schauglas	
191010	DPS Ø 1'010 mm	DN 80/80	4"	12'248.00
191030	DPS-AQ Ø 1'010 mm	DN 125/80	4"	12'248.00
191011	DPS Ø 1'160 mm	DN 100/100	4"	14'275.00
191031	DPS-AQ Ø 1'160 mm	DN 125/100	4"	14'275.00
191012	DPS Ø 1'260 mm	DN 100/100	4"	15'697.00
191032	DPS-AQ Ø 1'260 mm	DN 125/100	4"	15'697.00
191013	DPS Ø 1'440 mm	DN 100/100	4"	18'523.00
191033	DPS-AQ Ø 1'440 mm	DN 150/100	4"	18'523.00
191014	DPS Ø 1'640 mm	DN 125/125	5"	23'193.00
191034	DPS-AQ Ø 1'640 mm	DN 150/125	5"	23'193.00
191015	DPS Ø 1'840 mm	DN 125/125	5"	27'361.00
191035	DPS-AQ Ø 1'840 mm	DN 200/150	5"	27'361.00



**HOLZVERSCHLAG FÜR DEN TRANSPORT UND DIE SICHERHEIT DES FILTERS**

Holzverschlag für Filter Ø 1'010 mm bis Ø 1'260 mm	190.00
Holzverschlag für Filter Ø 1'440 mm bis Ø 1'640 mm	300.00
Holzverschlag für Filter Ø 1'840 mm	370.00

TECHNISCHE DETAILS

Filter Typ DPS Ø	1'010 mm	1'160 mm	1'260 mm	1'440 mm	1'640 mm	1'840 mm
Filterfläche	0,78 m <sup>2</sup>	1,01 m <sup>2</sup>	1,21 m <sup>2</sup>	1,55 m <sup>2</sup>	2,04 m <sup>2</sup>	2,52 m <sup>2</sup>
Leistung bei 20 m/h	16 m <sup>3</sup> /h	20 m <sup>3</sup> /h	24 m <sup>3</sup> /h	32 m <sup>3</sup> /h	40 m <sup>3</sup> /h	51 m <sup>3</sup> /h
Leistung bei 30 m/h	24 m <sup>3</sup> /h	30 m <sup>3</sup> /h	36 m <sup>3</sup> /h	48 m <sup>3</sup> /h	60 m <sup>3</sup> /h	77 m <sup>3</sup> /h
Leistung bei 50 m/h	40 m <sup>3</sup> /h	50 m <sup>3</sup> /h	60 m <sup>3</sup> /h	80 m <sup>3</sup> /h	100 m <sup>3</sup> /h	128 m <sup>3</sup> /h
Füllung AFM® / Sand in kg	1'176/1'400	1'470/1'750	1'680/2'000	2'436/2'900	3'024/3'600	3'864/4'600
AFM® 1 / Sand 0,4-0,8 Säcke	30	40	40	60	80	100
AFM® 2 / Sand 0,7-1,2 Säcke	16	20	20	40	40	60
AFM® 3 / Sand 2,0-3,0 Säcke	10	10	20	20	24	24
A	560 mm	610 mm	620 mm	670 mm	760 mm	790 mm
B	1'200 mm	1'205 mm	1'285 mm	1'265 mm	1'240 mm	1'015 mm
E	100 mm	100 mm	100 mm	100 mm	100 mm	100 mm
H	2'160 mm	2'265 mm	2'305 mm	2'380 mm	2'500 mm	2'560 mm
M	420 mm	420 mm	420 mm	420 mm	420 mm	420 mm

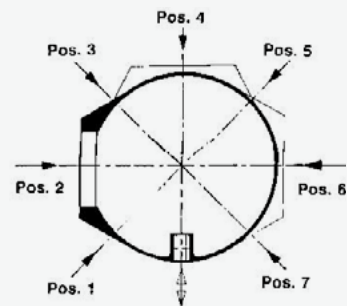
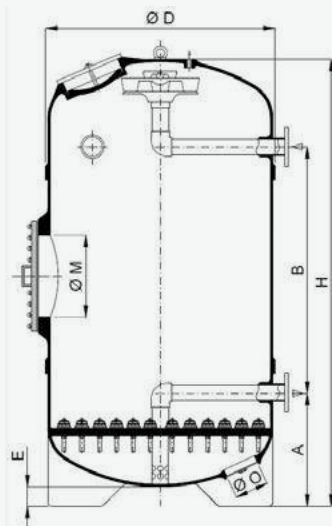



Artikelnummer

Bezeichnung

Preis CHF



**HOCHSCHICHT-FILTER SERIE DPS-AQ**  
**Filterbett 1200 mm**

**C**

- Betriebsdruck 2,5 bar, Prüfdruck 3,75 bar, max. Betriebstemperatur 40 °C
- ozonbeständig bis 0,5 g/m<sup>3</sup>
- Aufpreis 8% für Ozonbeständigkeit bis 1 g/m<sup>3</sup>
- Aufpreise Seite 502 für zusätzliches oder andere (ovale) Schaugläser
- Aufpreise Seite 502 für grössere oder zusätzliche Anschlüsse
- grosses Mannloch mit transparentem Deckel oder aus Metall Ø 305 - 420 mm
- Position der Anschlüsse, Schaugläser und Mannlöcher frei wählbar
- Aufpreis 5% für Filterbett 1500 mm (Filter wird 300 mm höher)
- **10 Jahre Garantie**

**Lieferfrist auf Anfrage.**

**Filterpreise ohne AFM/Sandfüllung, Preis ab Büsserach**

Bei der Anlieferung müssen die Filter innen und aussen ausgeleuchtet und auf eventuelle Transportschäden kontrolliert werden. Die Bodendüsen müssen kontrolliert und falls nötig nachgezogen werden.

		Anschluss	Schauglas	
191036	DPS-AQ Ø 2'040 mm	DN 200/150	6"	33'041.00
191018	DPS-AQ Ø 2'210 mm	DN 200/150	6"	37'581.00
191037	DPS-AQ Ø 2'340 mm	DN 250/200	6"	40'360.00
191038	DPS-AQ Ø 2'550 mm	DN 250/250	6"	46'797.00
191039	DPS-AQ Ø 2'800 mm	DN 300/250	6"	53'051.00
191040	DPS-AQ Ø 3'000 mm	DN 300/250	6"	60'396.00



**HOLZVERSCHLAG FÜR DEN TRANSPORT UND DIE SICHERHEIT DES FILTERS**

	Holzverschlag für Filter Ø 2'040 mm bis Ø 2'210 mm	370.00
	Holzverschlag für Filter Ø 2'340 mm	430.00
	Holzverschlag für Filter Ø 2'550 mm	530.00
	Holzverschlag für Filter Ø 2'800 mm	585.00
	Holzverschlag für Filter Ø 3'000 mm	685.00

TECHNISCHE DETAILS

Filter Typ DPS-AQ Ø	2'040 mm	2'210 mm	2'340 mm	2'550 mm	2'800 mm	3'000 mm
Filterfläche	3,17 m <sup>2</sup>	3,77 m <sup>2</sup>	4,06 m <sup>2</sup>	4,91 m <sup>2</sup>	5,97 m <sup>2</sup>	6,90 m <sup>2</sup>
Leistung bei 20 m/h	65 m <sup>3</sup> /h	74 m <sup>3</sup> /h	84 m <sup>3</sup> /h	100 m <sup>3</sup> /h	123 m <sup>3</sup> /h	141 m <sup>3</sup> /h
Leistung bei 30 m/h	95 m <sup>3</sup> /h	111 m <sup>3</sup> /h	126 m <sup>3</sup> /h	150 m <sup>3</sup> /h	185 m <sup>3</sup> /h	212 m <sup>3</sup> /h
Leistung bei 50 m/h	158 m <sup>3</sup> /h	185 m <sup>3</sup> /h	210 m <sup>3</sup> /h	250 m <sup>3</sup> /h	307 m <sup>3</sup> /h	354 m <sup>3</sup> /h
Füllung AFM® / Sand in kg	4'788/5'700	5'502/6'550	6'300/7'500	7'560/9'000	9'240/11'000	10'500/12'500
AFM® 1 / Sand 0,4-0,8 Säcke	120	160	160	200	240	300
AFM® 2 / Sand 0,7-1,2 Säcke	80	60	80	100	120	120
AFM® 3 / Sand 2,0-3,0 Säcke	28	42	60	60	80	80
A	820 mm	850 mm	900 mm	925 mm	970 mm	-
B	1'010 mm	1'365 mm	1'315 mm	1'385 mm	1'380 mm	-
E	100 mm	100 mm	100 mm	100 mm	100 mm	100 mm
H	2'660 mm	2'840 mm	2'850 mm	2'920 mm	3'040 mm	3'070 mm
M	420 mm	420 mm	420 mm	420 mm	420 mm	420 mm

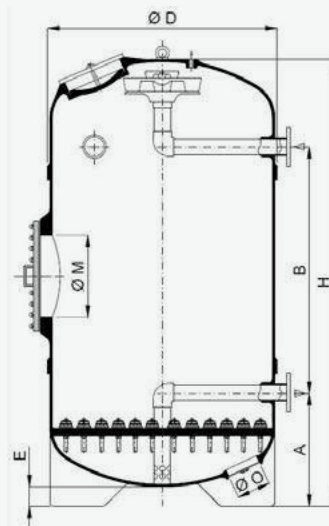

Artikelnummer      Bezeichnung      Preis CHF



**FILTER SERIE FB**

**C**

- Betriebsdruck 2,5 bar, Prüfdruck 3,75 bar, max. Betriebstemperatur 40 °C
- ozonbeständig bis 0,5 g/m<sup>3</sup>
- Ausführung in 4 und 6 bar auf Anfrage
- andere Durchmesser bis 3000 mm auf Anfrage
- **5 Jahre Garantie**

**Lieferfrist auf Anfrage.**

**Filterpreise ohne AFM/Sandfüllung, Preis ab Büsserach**

		Anschluss	Schauglas	
191120	FB 40 Ø 1'010 mm, Pos. frei	DN 80	4"	5'724.00
191121	FB 50 Ø 1'160 mm, Pos. frei	DN 80	4"	6'330.00
191122	FB 60 Ø 1'260 mm, Pos. frei	DN 100	4"	7'189.00
191123	FB 80 Ø 1'440 mm, Pos. frei	DN 100	4"	8'330.00
191124	FB 100 Ø 1'640 mm, Pos. frei	DN 125	5"	10'940.00
191125	FB 125 Ø 1'840 mm, Pos. frei	DN 125	5"	13'437.00
191126	FB 150 Ø 2'040 mm, Pos. frei	DN 150	6"	16'337.00
191127	FB 200 Ø 2'340 mm, Pos. frei	DN 200	6"	20'394.00



**HOLZVERSCHLAG FÜR DEN TRANSPORT UND DIE SICHERHEIT DES FILTERS**

	Holzverschlag für Filter FB 40 bis FB 80	150.00
	Holzverschlag für Filter FB 100 bis FB 150	235.00
	Holzverschlag für Filter FB 200	366.00

TECHNISCHE DETAILS

Typ	FB40	FB50	FB60	FB80	FB100	FB125	FB150	FB200
Filter Ø	1'010 mm	1'160 mm	1'260 mm	1'440 mm	1'640 mm	1'840 mm	2'040 mm	2'340 mm
Filterfläche	0,78 m <sup>2</sup>	1,01 m <sup>2</sup>	1,21 m <sup>2</sup>	1,55 m <sup>2</sup>	2,04 m <sup>2</sup>	2,52 m <sup>2</sup>	3,17 m <sup>2</sup>	4,06 m <sup>2</sup>
Anschluss	DN 80	DN 80	DN 100	DN 100	DN 125	DN 125	DN 150	DN 200
Leistung bei 20 m/h	16 m <sup>3</sup> /h	20 m <sup>3</sup> /h	24 m <sup>3</sup> /h	32 m <sup>3</sup> /h	40 m <sup>3</sup> /h	51 m <sup>3</sup> /h	65 m <sup>3</sup> /h	84 m <sup>3</sup> /h
Leistung bei 30 m/h	24 m <sup>3</sup> /h	30 m <sup>3</sup> /h	36 m <sup>3</sup> /h	48 m <sup>3</sup> /h	60 m <sup>3</sup> /h	75 m <sup>3</sup> /h	95 m <sup>3</sup> /h	123 m <sup>3</sup> /h
Leistung bei 50 m/h	40 m <sup>3</sup> /h	50 m <sup>3</sup> /h	60 m <sup>3</sup> /h	80 m <sup>3</sup> /h	100 m <sup>3</sup> /h	125 m <sup>3</sup> /h	158 m <sup>3</sup> /h	208 m <sup>3</sup> /h
Füllung AFM® / Sand in kg	672/800	840/1'000	1'176/1'400	1'680/2'000	2'520/3'000	3'360/4'000	4'200/5'000	5'880/7'000
AFM® 1 / Sand 0,4-0,8 Säcke	16	20	30	40	60	80	100	160
AFM® 2 / Sand 0,7-1,2 Säcke	8	10	14	20	30	40	40	40
AFM® 3 / Sand 2,0-3,0 Säcke	8	10	12	20	30	40	60	80
A	500 mm	550 mm	550 mm	625 mm	720 mm	740 mm	725 mm	765 mm
B	300 mm	300 mm	400 mm	400 mm	450 mm	450 mm	450 mm	600 mm
E	100 mm	100 mm	100 mm	100 mm	100 mm	100 mm	100 mm	100 mm
H	1'200 mm	1'300 mm	1'350 mm	1'470 mm	1'670 mm	1'760 mm	1'870 mm	2'000 mm

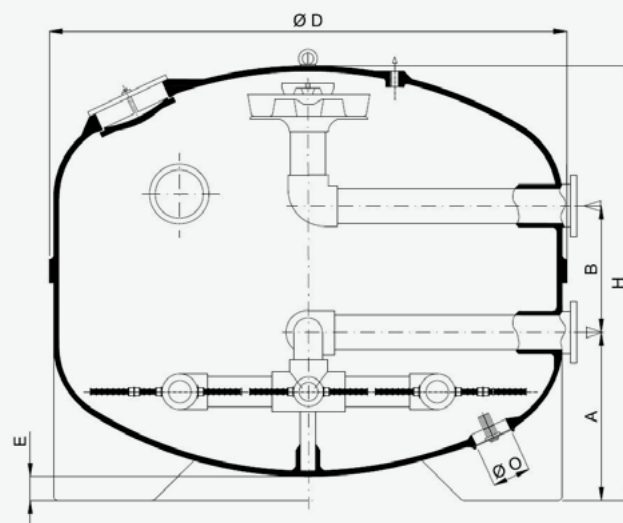

Artikelnummer      Bezeichnung      Preis CHF



**PUMPENVORFILTER POSITION 2**

**C**

- Vorfilter aus hochwertigem Polyester mit Fiberglas
- mit grossem Chromstahl-Siebkorb 4 mm Lochgrösse (Standard), auch mit 2 mm Lochgrösse lieferbar
- Vorfilterdeckel transparent
- Position 2 (andere Positionen gegen Aufpreis lieferbar)

Artikelnummer	Bezeichnung	Durchfluss	Preis CHF
191041	P8/110, Anschluss DN 100 Korb Inhalt 8 l	max. 80 m <sup>3</sup> /h	2'300.00
191042	P15/110, Anschluss DN 100 Korb Inhalt 15 l	max. 120 m <sup>3</sup> /h	2'750.00
191052	P25/160, Anschluss DN 150 Korb Inhalt 25 l	max. 250 m <sup>3</sup> /h	2'990.00
191043	P25/225, Anschluss DN 200 Korb Inhalt 25 l	max. 250 m <sup>3</sup> /h	3'090.00
191044*	P60/300, Anschluss DN 300 Korb Inhalt 60 l	max. 350 m <sup>3</sup> /h	4'250.00



**PUMPENVORFILTER SPEZIAL**

**C**

191045*	P25/2x160-225 Korb Inhalt 25 l	Ansaugung 2 x DN 150 Pumpe DN 200	3'405.00
191046*	P25/225-2x160 Korb Inhalt 25 l	Ansaugung DN 200 Pumpe 2 x DN 150	3'405.00
191047*	P60/2x225-300 Korb Inhalt 60 l	Ansaugung 2 x DN 200 Pumpe DN 300	4'590.00
191048*	P60/300-2x225 Korb Inhalt 60 l	Ansaugung DN 300 Pumpe 2 x DN 200	4'590.00

\*Nicht ab Lager lieferbar! Lieferfrist auf Anfrage

TECHNISCHE DETAILS (PUMPENVORFILTER POSITION 2)

Typ	P8/110	P15/110	P25/160	P25/225	P60/300
D	305 mm	355 mm	415 mm	415 mm	530 mm
d	250 mm	300 mm	355 mm	355 mm	480 mm
A	130 mm	150 mm	165 mm	165 mm	260 mm
B	370 mm	455 mm	495 mm	495 mm	695 mm
P	120 mm	150 mm	150 mm	150 mm	150 mm
L	450 mm	500 mm	580 mm	580 mm	700 mm
H	635 mm	760 mm	785 mm	785 mm	1'030 mm
Anschluss	DN 100	DN 100	DN 150	DN 200	DN 300
PVC Rohr	110 mm	110 mm	160 mm	225 mm	300 mm
Inhalt	8 l	15 l	25 l	25 l	60 l

Grössere und kleinere Anschlüsse wählbar, gegen Mehr- resp. Minderpreis. Lieferfrist auf Anfrage

Pumpenvorfilter Position 2

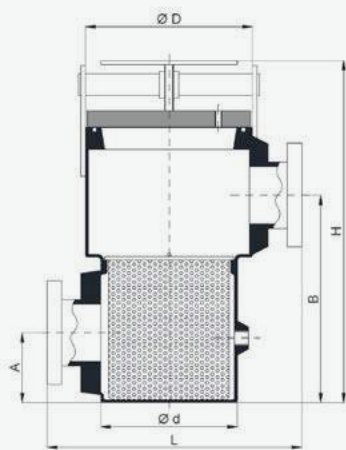

POS-2

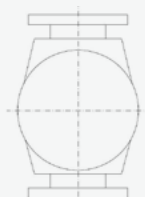

PUMP

Pumpenvorfilter Spezial

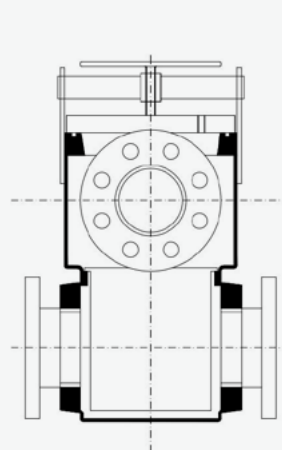

PUMP

PUMP

ASPIRATION

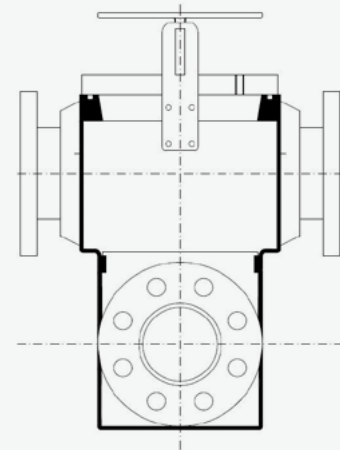

ASPI-  
RATION

ASPI-  
RATION

PUMP



Artikelnummer      Bezeichnung      Preis CHF



**BELEUCHTUNG FÜR SCHAUGLAS OHNE TRAFU** **S**

191100	(a) Typ HLM 80 LED 2 W D / 24 V AC/DC für Schauglas 3"	885.00
191102	(b) Typ HLM 100 LED 4 W D / 24 V AC/DC für Schauglas 4"	930.00
191103	(c) Typ HLM 125 LED 4 W D / 24 V AC/DC für Schauglas 5"	974.00
063010	Beleuchtungstrafo 50 VA 230 V / 24 V 1 Abgang	138.00
191101	(d) Befestigungswinkel für Beleuchtung (Satz à 3 Stk.)	34.00



**REPARATUR-SET FÜR KRATZER AM BLAUEN CALPLAS FILTER** **C**

191-300	(e) Einfaches Reparatur-Set	87.00
191-301	(f) Professionelles Reparatur-Set	173.00



**(g) SCHAUGLAS** **C**

	2½"	325.00
	3"	406.00
	4"	471.00
	5"	573.00
	6"	676.00

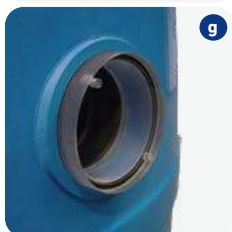
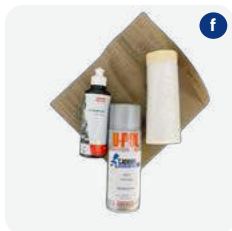

Artikelnummer      Bezeichnung      Preis CHF



**(h) LANGES SCHAUGLAS** **C**

Langes senkrechtes Schauglas 300 mm	1'135.00
Standard senkrechtes Schauglas 200 mm	973.00



**(i) GEWINDE EINGANG/AUSGANG** **C**

½" - 1"	87.00
1¼" - 2"	114.00
2½" - 4"	146.00

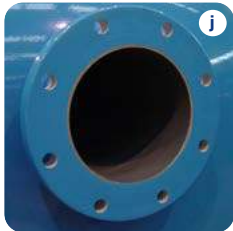

**(j) FLANSCH** **C**

DN 15 - DN 25	173.00
DN 32 - DN 65	314.00
DN 80 - DN 100	400.00
DN 125	449.00
DN 150	573.00
Grössere Flansche	Auf Anfrage



**(k) INFORMATION BETREFFEND ANZAHL BODENFILTERDÜSEN PRO DÜSENBODEN**

<b>Ø</b>	415	460	520	640	720	840	960	1010	1160	1260
<b>Düsenboden</b>	12	12	16	21	25	36	44	53	69	89
<b>Ø</b>	1440	1640	1840	2040	2210	2340	2550	2800	3000	
<b>Düsenboden</b>	101	137	177	217	240	289	341	428	489	



Artikelnummer      Bezeichnung      Preis CHF



**OZON-ENTGASUNGSBEHÄLTER SERIE «CO» MIT TRANSPARENTEM MANNLOCH**  
max. Ozonkonzentration = 1 g/m<sup>3</sup>

C

Lieferfrist auf Anfrage / Preis ab Büsserach / 5 Jahre Garantie

191080	CO Ø 415 mm	2'681.00
191081	CO Ø 460 mm	2'908.00
191082	CO Ø 520 mm	3'427.00
191083	CO Ø 640 mm	4'054.00
191084	CO Ø 720 mm	4'697.00
191085	CO Ø 840 mm	5'638.00
191086	CO Ø 960 mm	7'297.00



Gewindeanschlüsse

**HOLZVERSCHLAG FÜR DEN TRANSPORT UND DIE SICHERHEIT DES BEHÄLTERS**



Anschlussflansch oben

(a) Holzverschlag für Behälter Ø 415 mm bis Ø 640 mm  
(falls Anschluss mit Flansch)

100.00



Mannloch

(a) Holzverschlag für Behälter Ø 720 mm bis Ø 960 mm  
(falls Anschluss mit Flansch)

155.00

**TECHNISCHE DETAILS**

Ø	415 mm	460 mm	520 mm	640 mm	720 mm	840 mm	960 mm
A	260 mm	260 mm	300 mm	340 mm	405 mm	430 mm	445 mm
E	15 mm	15 mm	15 mm	15 mm	105 mm	110 mm	120 mm
H	1'850 mm	1'850 mm	1'905 mm	1'970 mm	2'070 mm	2'130 mm	2'185 mm
M	305 mm	305 mm	305 mm	355 mm	355 mm	355 mm	420 mm
Vol.	220 l	280 l	360 l	570 l	720 l	980 l	1'330 l
Anschluss	1½"	1½"	1½"	1½"	2"	2"	2½"
Qmax	4,0 m <sup>3</sup> /h	5,6 m <sup>3</sup> /h	7,4 m <sup>3</sup> /h	11,4 m <sup>3</sup> /h	16,0 m <sup>3</sup> /h	22,0 m <sup>3</sup> /h	30,0 m <sup>3</sup> /h



Schauglas



Entleerungsstopfen



a

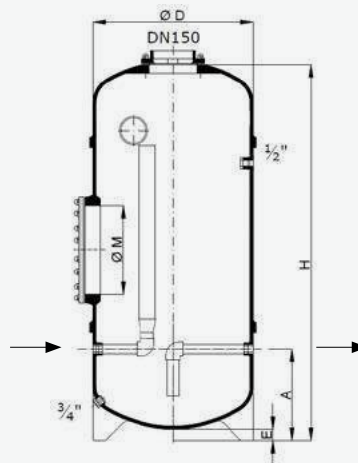

Artikelnummer      Bezeichnung      Preis CHF



**OZON-ENTGASUNGSBEHÄLTER SERIE „CO“ MIT TRANSPARENTEM MANNLOCH**  
max. Ozonkonzentration = 1 g/m<sup>3</sup>

C

Lieferfrist auf Anfrage, Preis ab Büsserach, 5 Jahre Garantie

191070	CO Ø 1'010 mm	8'935.00
191071	CO Ø 1'160 mm	11'502.00
191072	CO Ø 1'260 mm	13'518.00
191073	CO Ø 1'440 mm	16'205.00
191074	CO Ø 1'640 mm	18'972.00
191075	CO Ø 1'840 mm	23'242.00



Flanschanschlüsse

**HOLZVERSCHLAG FÜR DEN TRANSPORT UND DIE SICHERHEIT DES BEHÄLTERS**



Anschlussflansch oben

(a) Holzverschlag für Behälter Ø 1'010 mm bis Ø 1'260 mm	190.00
(a) Holzverschlag für Behälter Ø 1'440 mm bis Ø 1'640 mm	300.00
(a) Holzverschlag für Behälter Ø 1'840 mm	370.00



Mannloch

**TECHNISCHE DETAILS**

Ø	1'010 mm	1'160 mm	1'260 mm	1'440 mm	1'640 mm	1'840 mm
A	500 mm	550 mm	530 mm	600 mm	630 mm	690 mm
E	100 mm	100 mm	100 mm	100 mm	100 mm	100 mm
H	2'100 mm	2'160 mm	2'200 mm	2'280 mm	2'360 mm	2'440 mm
M	420 mm	420 mm	420 mm	420 mm	420 mm	420 mm
Vol.	1'400 l	1'900 l	2'200 l	2'900 l	4'000 l	5'000 l
Anschluss	DN 125	DN 150	DN 200	DN 200	DN 200	DN 250
Qmax	32 m <sup>3</sup> /h	40 m <sup>3</sup> /h	50 m <sup>3</sup> /h	70 m <sup>3</sup> /h	90 m <sup>3</sup> /h	120 m <sup>3</sup> /h



Schauglas



Entleerungsdeckel



a

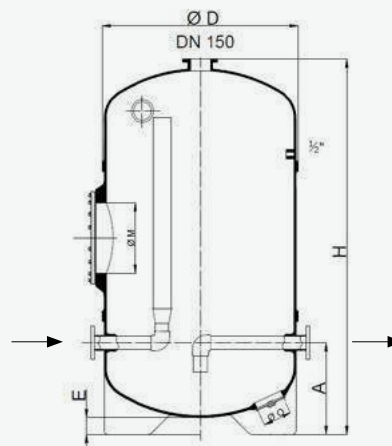

Artikelnummer      Bezeichnung      Preis CHF



**RÜCKHALTEFILTER FÜR FILTERMATERIAL UND IONENTAUSSCHER**

Rückhaltefilter für Filtermaterial wie z.Bsp. Sand, AFM, Aktivkohle, Ionentauscher und andere Partikel.  
Schlitzgrösse 0,2 mm

**C**

191020	(a) Rückhaltefilter S-20 (DN 50) für Filtermaterial bis 2,5 bar	380.00
191021*	(b) Rückhaltefilter S-40 (DN 80) für Filtermaterial bis 6 bar	1'352.00
191022*	(c) Rückhaltefilter S-120 (DN 125) für Filtermaterial bis 6 bar	2'249.00
191023*	(c) Rückhaltefilter S-200 (DN 200) für Filtermaterial bis 2,5 bar	2'946.00
191024*	(c) Rückhaltefilter S-280 (DN 250) für Filtermaterial bis 2,5 bar	3'357.00



**TECHNISCHE DATEN**

Modell	S-20	S-40	S-120	S-200	S-280
Abmessungen L x Ø	465 x Ø 110 mm	560 x Ø 230 mm	830 x Ø 360 mm	770 x Ø 415 mm	770 x Ø 460 mm
Anschluss	DN 50 (Ø 63 mm)	DN 80 (Ø 90 mm)	DN 125 (Ø 140 mm)	DN 200 (Ø 225 mm)	DN 250 (Ø 250 mm)
Material	PVC + PVC transparent	PVC	Polyester verstärkt mit Fiberglas	Polyester verstärkt mit Fiberglas	Polyester verstärkt mit Fiberglas
max. Druck	2,5 kg/cm <sup>2</sup>	6 kg/cm <sup>2</sup>	6 kg/cm <sup>2</sup>	2,5 kg/cm <sup>2</sup>	2,5 kg/cm <sup>2</sup>
max. Durchfluss	20 m <sup>3</sup> /h	40 m <sup>3</sup> /h	120 m <sup>3</sup> /h	200 m <sup>3</sup> /h	280 m <sup>3</sup> /h



\*Nicht ab Lager lieferbar! Lieferfrist auf Anfrage

## KAPITEL 19 | HOCHSCHICHTFILTER

### Zubehör für öffentliche Filter

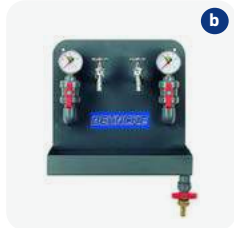

#### TIPP

Einbauanleitung beachten! Das Gebläse-Ausgangsrohr muss von unten (wegen Transport) auf den seitlichen Anschluss montiert werden.

Artikelnummer      Bezeichnung      Preis CHF

#### ZUBEHÖR FÜR ÖFFENTLICHE FILTER

C

044034	(a) Autom. Be- und Entlüftungsventil V4A ¾", ozonbeständig	985.00
044033	(b) Differenzdruckmanometer-Station aus V4A, lackiert, mit 2 Manometern und 2 Wassergriffhähnen für Roh- und Reinwasser sowie Wasserablaufbecken mit einem Ablasshahn. Anschluss an die Filteranlage 2x Ø 25 mm	850.00

#### SEITENKANALVERDICHTER 2-STUFIG FÜR LUFTSPÜLUNG FILTER

C

200169	(c) Seitenkanalverdichter SKS 400-2 V, 4,0 kW, 400 V, 2" IG	2'050.00
200170	(c) Seitenkanalverdichter SKS 475-2 V, 5,5 kW, 400 V, 2" IG	2'368.00
200171	(c) Seitenkanalverdichter SKH 570-2 V, 13 kW, 400 V, 2½" IG	4'586.00

#### TECHNISCHE DATEN

Typ	SKS 400-2 V	SKS 475-2 V	SKH 570-2 V
Nennspannung	400 V	400 V	400 V
Leistung	4,0 kW	5,5 kW	13,0 kW
Stromverbrauch	8,2 A	12 A	27 A
Durchfluss bei 400 mbar	150 m³/h	150 m³/h	360 m³/h
max. Durchfluss	312 m³/h	312 m³/h	576 m³/h
max. Druck	400 mbar	530 mbar	600 mbar
bis Filter Ø	bei Luftgeschwindigkeit: 60 m/h	1'640 mm	1'640 mm
	bei Luftgeschwindigkeit: 80 m/h	1'260 mm	1'260 mm
Schalldruckpegel	75 db (A)	75 db (A)	76 db (A)



A high-angle, top-down photograph of a person swimming in a pool. The water is a vibrant blue, and the swimmer's arms and legs are visible, creating splashes. In the background, a modern spa area is visible, featuring a glass shower enclosure and a circular hot tub with a fire burning inside. The overall scene is set in a contemporary, well-lit indoor pool facility.

**OWM**  
**Schwimmbadtechnik**

**20**

# UNSERE BEWÄHRTE LINIE IM NEUEN UND FRISCHEN DESIGN

**NEU**  
siehe S. 516

## SCHWIMMBAD- PFLEGEMITTEL

### pH-Regulierung



### Wasser- desinfektion



### Algenverhütung



### Trübungsentfernung



Exklusiv für die 



# FREIE UND SAUBERE FAHRT, DANK AKKU BETRIEB



**NEU**  
siehe S. 562

## **Freerider RF5400 iQ & Freerider RF5600 iQ\***

Kabellos  
3 Jahre Garantie  
App Anbindung  
Zyklontechnologie  
\*Fernbedienung

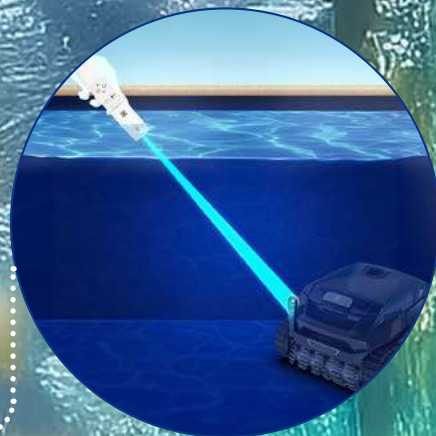





# GEGENSTROM- ANLAGEN: DAS GEFÜHL VON GRENZENLOSER WEITE



Ein endloses Schwimmerlebnis – ganz ohne Wenden: Das ermöglichen die Premium-Gegenstromanlagen BADU JET Turbo und BADU JET Turbo Pro von SPECK. Die strömungsoptimierte Propeller-Technologie erzeugt ein gleichmässiges, weiches und spritzwasserfreies Strömungsbild. Das Ergebnis: Ein besonders naturnahes Schwimmerlebnis, das echtem Freiwasser-Feeling gleichkommt. Die Strömungsstärke lässt sich dabei exakt auf persönliche Bedürfnisse einstellen – vom Rehaprogramm bis zum Leistungssport.

“ MACHEN SIE MEER  
AUS IHREM POOL! ”

#### **Salt: Schwimmen mit Meeresfeeling**

Machen Sie Meer aus Ihrem Pool! Denn jetzt gibt es auf Anfrage salzwasserpooltaugliche Designblenden. Bereits verbaute Premium-Gegenstromanlagen können ohne grossen Aufwand umgebaut werden.



Geprüfte  
Sicherheit



Naturnahes  
Schwimmen



Salzwasser  
geeignet



Energieeffizien-  
ter Betrieb



Maximale  
Flexibilität

#### **BADU Jet Turbo Salt\***



#### **BADU Jet Turbo Pro Salt\***



\* Der Piezo-Taster und die Schrauben sind aus Edelstahl V5A.





## Inhaltsverzeichnis

Schwimmbadpflegemittel	516
Wasseranalyse	523
Schwimmbadpumpen	525
Filterbehälter	526
6-Wege-Umschaltventil	532
Filtermaterial	533
Kartuschenfilter	534
Beleuchtungsmittel, Trafos	535
Einbauteile aus Kunststoff	546
Einbauteile aus Edelstahl	550
Filtersteuerungen	555
PVC Fittings, Kugelventile, Rohre, Flexschlauch	556
Automatische Reinigungsgeräte	562
Gegenstromanlagen, Wasserattraktionen	572
Aufstellbecken und Zubehör	577
Wärmetauscher	588
Solarheizungen	589
Wärmepumpen	590
Leitern, Duschen, Haltestangen	598
Mess- und Regeltechnik	606
Schwimmbadzubehör	611



Artikelnummer	Bezeichnung	VE	Preis CHF
---------------	-------------	----	-----------

**PH-SENKER | pH-Minus:** Schnelllösliches Säuregranulat mit hoher chemischer Reinheit zum Senken des pH-Wertes. 100 g pH-Minus auf 10 m<sup>3</sup> reduziert den pH-Wert um 0,1. **S**



020000	(a) pH-Minus 1,5 kg	6 Dosen	14.00
--------	---------------------	---------	-------

020003*	(b) pH-Minus 6 kg	1 Eimer	28.00
---------	-------------------	---------	-------

020002*	(b) pH-Minus 15 kg	1 Eimer	75.00
---------	--------------------	---------	-------



**PH-SENKER | pH-Minus Dosierbeutel à 500 g für Kleinbecken:** Schnelllösliches Säuregranulat im Displaykarton, einfache und sichere Dosierung. 1 Beutel auf 50 m<sup>3</sup> reduziert den pH-Wert um 0,1. **S**

024031	(c) pH-Minus flüssig 18,5 l (25 kg)		90.00
--------	-------------------------------------	--	-------



**PH-HEBER | pH-Plus:** Schnelllösliches alkalisches Pulver mit Pufferwirkung zum Heben und Stabilisieren des pH-Wertes – erhöht auch die Karbonathärte. 100 g pH-Plus auf 10 m<sup>3</sup> erhöht den pH-Wert um 0,1. **S**

020005	(d) pH-Plus 1 kg	6 Dosen	12.00
--------	------------------	---------	-------

020006*	(e) pH-Plus 5 kg	1 Eimer	28.00
---------	------------------	---------	-------



**PH-HEBER | pH-Plus flüssig:** Flüssiger, gebrauchsfertiger pH-Heber, enthält Natriumhydroxid. **S**

022003	(f) pH-Plus flüssig 20 l (27 kg)		140.00
--------	----------------------------------	--	--------



\*mit Dosierbecher





Artikelnummer	Bezeichnung	VE	Preis CHF
<b>LANGZEITCHLOR   Dryden Aqua Chlor 85</b> Langsamlösliche Chlortabletten à 200 g mit hohem Aktivchlorgehalt zur Dauerdesinfektion des Schwimmbadwassers.			<b>S</b>
020009	(g) Chlor 85, 1 kg	6 Dosen	24.00
020010	(h) Chlor 85, 5 kg	1 Eimer	72.00
020011	(h) Chlor 85, 10 kg	1 Eimer	125.00
<b>SCHOCKCHLOR   Dryden Aqua Chlor 50</b> Schnelllösliche Chlortabletten à 20 g mit hohem Aktivchlorgehalt zur Stossbehandlung bei Wasserproblemen.			<b>S</b>
020014	(i) Chlor 50, 1 kg	6 Dosen	20.00
020015	(j) Chlor 50, 5 kg	1 Eimer	66.00
<b>SCHOCKCHLOR   Dryden Aqua Chlor 65</b> Schnelllösliches Chlorgranulat mit hohem Aktivchlorgehalt zur Zusatz- und Stossdesinfektion des Schwimmbadwassers.			<b>S</b>
020018	(k) Chlor 65, 1 kg	6 Dosen	21.00
020019*	(l) Chlor 65, 5 kg	1 Eimer	86.00
020020*	(l) Chlor 65, 10 kg	1 Eimer	164.00
<b>ANORGANISCHES CHLOR - NATRIUMHYPOCHLORIT - FLÜSSIG</b> <b>Dryden Aqua OCL flüssig:</b> Flüssiges, gebrauchfertiges Wasserdesinfektionsmittel. Eignet sich besonders zur kontinuierlichen Chlorung mittels autom. Dosieranlage. Hohe Konzentration, Klareffekt, chlorresistenter Härtestabilisator.			<b>S</b>
024033	(m) OCL flüssig 20 l (25 kg)		95.00

\*mit Dosierbecher





Artikelnummer	Bezeichnung	VE	Preis CHF
---------------	-------------	----	-----------

**COMBI – TAB | Das Pflegekonzept auf Chlorbasis mit 4 Funktionen:** **S**  
 1. Desinfektion 3. Algizid  
 2. Flockung 4. Stabilisation



020023	(a) Combi-Tab 5 kg	1 Eimer	78.00
--------	--------------------	---------	-------

**ANORGANISCHES CHLOR – CALCIUMHYPOCHLORIT | HC Granulat:** Ideal mit Dosieranlage Granudos. **S**  
 Schnelllösliches Chlorgranulat auf Basis von Calciumhypochlorit.



024013	(b) HC Granulat 45 kg	1 Trommel	476.00
--------	-----------------------	-----------	--------

**BROM | Die ultimative Wasserpflege für klares Schwimmbadwasser** **A**



023300	(c) Brom 5 kg, Tabletten à 20 g		158.00
--------	---------------------------------	--	--------

**AKTIVSAUERSTOFF OHNE CHLOR | Dryden Aqua Prestige flüssig (Konzentration: 35% H<sub>2</sub>O<sub>2</sub>):** **A**  
 Aktivsauerstoffmethode, kombiniertes Flüssig-Produkt zur chlorfreien Desinfektion und Algenverhütung, enthält polymere Algizide.



024011	(d) Prestige flüssig 19,5 l (22 kg)		140.00
--------	-------------------------------------	--	--------

**AKTIVSAUERSTOFF OHNE CHLOR | Dryden Aqua OXI flüssig:** **A**  
 Aktivsauerstoff flüssig zur chlorfreien Desinfektion. Der Betrieb mit Aktivsauerstoff war mit einer DA-SY Wasseraufbereitungsanlage noch nie so einfach (ohne Algizid).



024032	(e) OXI flüssig 19,5 l (22 kg)		120.00
--------	--------------------------------	--	--------

**ALGENVERHÜTUNG | Dryden Aqua Algizid Jet, schaumfrei** **S**







020040	(f) Algizid Jet 1 l	6 Flaschen	15.00
--------	---------------------	------------	-------

020041	(g) Algizid Jet 3 l	2 Kanister	33.00
--------	---------------------	------------	-------

020044	Algizid Jet 6 l	2 Kanister	60.00
--------	-----------------	------------	-------



Artikelnummer	Bezeichnung	VE	Preis CHF
<div style="display: flex; align-items: center;">  <div style="border: 1px solid #ccc; padding: 5px; background-color: #e6e6fa;"> <p><b>FLOCKUNG UND PHOSPHATENTFERNUNG</b> <span style="float: right;"><b>S</b></span></p> <p>Flockmittelkartusche für die Langzeitflockung mit AFM® und Sandfilter. Entfernt feinste Trübstoffe aus dem Schwimmbadwasser. Verbessert die Filtrationsleistung von AFM-/Sandfilter.</p> </div> </div>			
020030	(a) Flockkartuschen 1 kg	8 Kartuschen	35.00
<div style="display: flex; align-items: center;">  <div style="border: 1px solid #ccc; padding: 5px; background-color: #e6e6fa;"> <p><b>ÜBERWINTERUNG</b> <span style="float: right;"><b>S</b></span></p> <p>Flüssiges Überwinterungskonzentrat reduziert das Festhalten von Kalk- und Schmutzbelägen.</p> </div> </div>			
020036	(b) Winterklar C 1 l	6 Flaschen	17.00
020037	(c) Winterklar C 3 l	2 Kanister	41.00
<div style="display: flex; align-items: center;">  <div style="border: 1px solid #ccc; padding: 5px; background-color: #e6e6fa;"> <p><b>HÄRTESTABILISIERUNG</b> <span style="float: right;"><b>S</b></span></p> <p>Flüssiger Härtestabilisator verhindert Kalkausfällungen, -ablagerungen.</p> </div> </div>			
020033	(d) Härtestabilisator 1 l	6 Flaschen	19.00
<div style="display: flex; align-items: center;">  <div style="border: 1px solid #ccc; padding: 5px; background-color: #e6e6fa;"> <p><b>APF® - ALL POLY FLOC</b> <span style="float: right;"><b>A</b></span></p> <p><b>Das beste Koagulations- und Flockungsmittel</b></p> <p>APF® (All Poly Floc) ist ein flüssiges Kombiprodukt welches über 5 Wirkungskomponenten verfügt und daher ein breites Spektrum abdeckt (Multispektrum). In Kombination mit AFM® und ZPM erreichen Sie die bestmögliche Filtrationswirkung.</p> <ul style="list-style-type: none"> <li><b>Kristallklares Wasser: bis zu 0,1 Mikron Filtrationsschärfe</b></li> <li><b>Mit DA-SY bis zu 80% weniger Verbrauch an Desinfektionsmittel</b></li> <li><b>DA-SY ist eine Voraussetzung für chlorfreie Systeme</b></li> </ul> <p><b>Automatische Dosierung:</b> 0,5 - 1,0 ml pro m<sup>3</sup> umgewälztes Schwimmbadwasser. Bsp: Bei einer Umwälzmenge von 10 m<sup>3</sup>/h liegt die Dosiermenge bei 5 - 10 ml/h. APF® wird am besten über einen ZPM zwischen Pumpe und Filter dosiert.</p> </div> </div>			
024035	(e) APF® Pool 20 l / 22 kg	1 Kanister	98.00

**INFO**

Produkt enthält  
1,5 l NoPhos.





Artikelnummer      Bezeichnung      VE      Preis CHF



**ACO® - ACTIVE CATALYTIC OXIDATION**

**Die ökologische Alternative zu traditionellen Stabilisatoren**

A

**Filtert UV-Licht, um den Chemikalienverbrauch zu reduzieren.**

ACO® ist ein hochinnovatives, umweltfreundliches Flüssigprodukt, das in allen Freibädern, einschliesslich Salzwasserbecken, besonders wirksam ist.

**ACO® schützt das Chlor vor Photoreduktion (Zersetzung durch die Sonne).** Im Gegensatz zu herkömmlichen Stabilisatoren, wie z.Bsp. Cyanursäure, verringert ACO® nicht die Wirksamkeit des Chlores.

**Dosierung:** Wöchentlich 1-2 l pro 100 m<sup>3</sup> Beckeninhalte oder monatlich 5-10 l pro 100 m<sup>3</sup> direkt ins Becken geben. Als Erstdosierung empfehlen wir die doppelte Menge. Produkt vor Gebrauch gut schütteln.



024044	ACO® 5 kg nur für Schwimmbäder	4 Stk.	32.00
024045	ACO® 20 l / 22 kg	1 Kanister	98.00

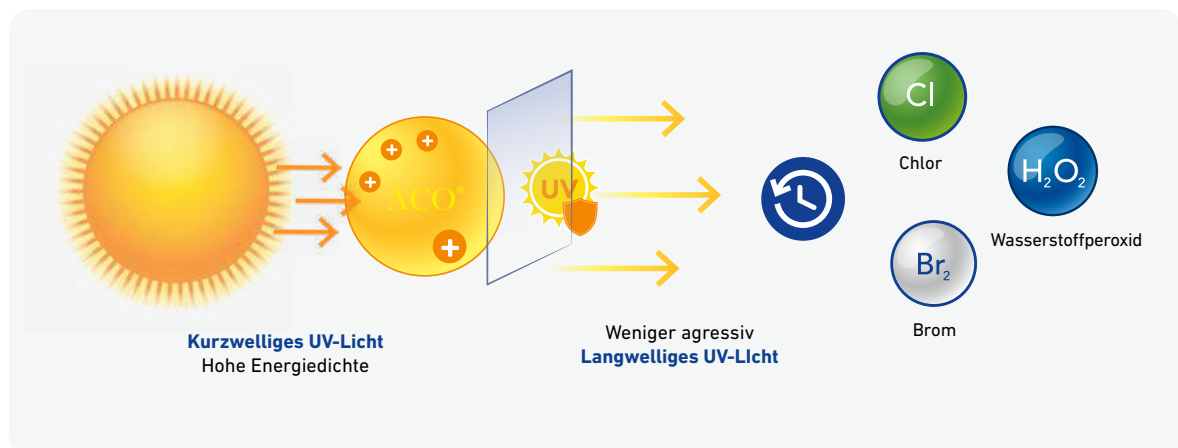

**NOPHOS: NO PHOSPHATE**

**NoPhos => Keine Phosphate => Keine Probleme**

A

NoPhos extrahiert Phosphate aus dem Wasser. Phosphate sind lebensnotwendige Nährstoffe für Algen und Bakterien. Wenn dem Wasser die Phosphate komplett entzogen werden, können Algen und Bakterien nicht wachsen. NoPhos ist eine biologische Lösung und die beste vorbeugende Massnahme, um Algizide überflüssig zu machen. NoPhos eignet sich hervorragend für öffentliche und private Schwimmbäder, Teiche, Naturbäder, Wasserspiele und Brunnen.

**Eliminiert Phosphate, Biologische Lösung, macht das Wasser kristallklar**





**Dosierung:** 1x pro Woche 1 - 2 ml pro m<sup>3</sup> Beckeninhalte über den Skimmer, die Rinne oder direkt dem Becken zugeben. (Bsp. 50 m<sup>3</sup> Becken = 100 ml). Mit dem Phosphate Test Kit können Sie Ihren Phosphatgehalt im Wasser innert wenigen Minuten bestimmen und anschliessend NoPhos entsprechend dosieren. Um 0,1 ppm Phosphat zu binden, braucht es 1 ml NoPhos pro m<sup>3</sup> Beckeninhalte. Bsp.: Bei einem Beckenvolumen von 100 m<sup>3</sup> und 0,5 ppm (= mg/l = g/m<sup>3</sup>) 500 ml NoPhos zugeben.

**Sollwerte für Phosphatgehalt:**

Schwimmbäder/Wasserspiele: 0,0 ppm  
Schwimmteiche/Naturbäder: 0,05 - 0,1 ppm

024018	(a) NoPhos 1 l / 1,2 kg	12 Stk.	38.00
024019	(a) NoPhos 5 l / 6 kg	4 Stk.	180.00
024017	(a) NoPhos 20 l / 24,5 kg	1 Kanister	428.00



Artikelnummer	Bezeichnung	VE	Preis CHF
 <div style="background-color: #e6e6fa; padding: 10px;"> <p><b>ERHÖHUNG DER KARBONATHÄRTE</b> <span style="float: right;"><b>S</b></span></p> <p><b>Alca-Plus®:</b> Erhöht die Karbonathärte (TAC) und verhindert grosse pH-Wert-Schwankungen. Der optimale TAC-Wert (Alkalinität) liegt zwischen 80 - 120 ppm (100 ppm = 10° fH = 5,5° dH). 180 g Alcaplus auf 10 m<sup>3</sup> erhöht den Wasserhärtegrad um 10 mg/l (10 ppm)</p> </div>			
021085	Alca-Plus® 5 kg	2 Eimer	38.00
 <div style="background-color: #e6e6fa; padding: 10px;"> <p><b>SOFT &amp; EASY - KOMPLETTE AKTIVSAUERSTOFFPFLEGE</b> <span style="float: right;"><b>S</b></span></p> <p><b>Soft &amp; Easy:</b> Die komplette Aktivsauerstoff Schwimmbadwasserpflege in Granulatform. Es enthält alle Wirkstoffe zur zuverlässigen Desinfektion, Algenverhütung, Klareffekt und pH-Pufferung. Kann mit Chlor kombiniert werden, z.B. für Stossdesinfektion.</p> </div>			
021120	Soft & Easy 5,04 kg (12 Doppelbeutel, 1 DB für 30 m <sup>3</sup> )	2 Karton	139.00
021121	Soft & Easy 16,80 kg (40 Doppelbeutel, 1 DB für 30 m <sup>3</sup> )	1 Eimer	405.00
 <div style="background-color: #e6e6fa; padding: 10px;"> <p><b>COMPLETE &amp; EASY - AKTIVSAUERSTOFF MIT CHLORKOMPONENTE</b> <span style="float: right;"><b>S</b></span></p> <p><b>Complete &amp; Easy:</b> Eine komplette Schwimmbadwasserpflege auf Basis von Chlor und Aktivsauerstoff in Granulatform. Wirkstoffe zur zuverlässigen Desinfektion, Algenverhütung und Klareffekt sorgen für superklares Wasser. Der grosse Vorteil von Complete &amp; Easy ist, dass es 40% weniger Chlor enthält, aber so wirksam wie Chlorilong ist. Portioniert im praktischen Dosier-Doppelbeutel, 1 Doppelbeutel pro 20 m<sup>3</sup> Wasser hält eine Woche. Geeignet für AFM/Sandfilter und Kartuschenfilter.</p> </div>			
021038	Complete & Easy 4,48 kg (16 Doppelbeutel)	2 Karton	139.00
 <div style="background-color: #e6e6fa; padding: 10px;"> <p><b>CHLORILONG® ULTIMATE 7 - DIE ULTIMATIVE WASSERPFLEGE FÜR KRISTALLKLARES WASSER - DESINFIEKTION VON POOLWASSER UND FILTER</b> <span style="float: right;"><b>S</b></span></p> <p>Das überlegene Pflegekonzept auf Chlorbasis sorgt für eine neue Dimension der Wasserqualität. Die 2-Phasen-Tablette für AFM/Sandfilter führt schrittweise mehrere Desinfektions- und Reinigungsaktivitäten durch. In Phase 1 (blaue Tablette) wird eine Stosschlorung durchgeführt und der Filter wird intensiv gereinigt und desinfiziert. Phase 2 (weisse Tablette) bewirkt 1 - 2 Wochen lang eine Grunddesinfektion. Gleichzeitig wird Flockungsmittel abgegeben und der enthaltene Härtestabilisator wirkt gegen Kalkausfällungen. Nur für Pools mit AFM/Sandfilter.</p> </div>			
021141	Chlorilong® ULTIMATE 7 4,8 kg (16 Tabletten)	2 Eimer	85.00
021142	Chlorilong® ULTIMATE 7 10,2 kg (36 Tabletten)	1 Eimer	160.00

Artikelnummer      Bezeichnung      VE      Preis CHF



**CHLORILONG® POWER 5 BLOC - DAS GENIALE KOMBIPRODUKT 3 IN 1  
DESINFEKTION, ALGENVERHÜTUNG, FLOCKUNG (EHEMALS MULTIBLOC)** **S**

Wasseraufbereitung in Windeseile: Deckel weg, Versiegelung weg, Dose in Skimmer legen – Fertig.  
Die Algizidkomponente sind oben als Granulat in der Dose eingefüllt. Die Versiegelung schützt vor dem Herausfallen dieser Granulatkörner. Die Etikettierung enthält eine aufklappbare, leicht verständliche Anleitung.  
POWER 5 Bloc Mini enthält alle notwendigen Substanzen zur kompletten Schwimmbadwasserpflege (Desinfektion mit langsamlöslichem Chlor, Algenverhütung schaumfrei, Trübungsentfernung mit Flockungsmittel). Nur für Pools mit AFM/Sandfilter.

021135      Chlorilong® POWER 5 Bloc Mini 0,34 kg      8 Dosen      22.00

**SAURE REINIGER - SPEZIELL GEGEN KALK UND KALKHALTIGE VERSCHMUTZUNG  
Decalcit Becken:** Flüssiger Grundreiniger und Schnellentkalker auf saurer Basis (Salzsäure). **S**



021047      Decalcit Becken 1 l - dickflüssig      13 Flaschen      17.00

021048      Decalcit Becken 3 l - dickflüssig      2 Kanister      42.00

021049      Decalcit Becken 10 l Super Professional      1 Kanister      82.00



# Wasseranalyse

Artikelnummer	Bezeichnung	VE	Preis CHF
 <p><b>WASSERANALYSE PH-AKTIVSAUERSTOFF FEST MIT TABLETTE</b></p>			<b>S</b>
021067	(a) Pooltester pH/O <sub>2</sub> mit 2 x 20 Tabletten. Geeignet bei Pflege mit Aktivsauerstoff fest, Soft & Easy oder SpaTime Aktivsauerstoff	6 Stk.	36.00
021071	Nachfüllsatz mit 2 x 30 Tabletten pH/O <sub>2</sub>	12 Stk.	24.00
021078	(b) Pooltester pH/H <sub>2</sub> O <sub>2</sub> flüssig mit 3 x 20 Tabletten. Geeignet bei Pflege mit Aktivsauerstoff flüssig, Bayrosoft, Oxi, Prestige	6 Stk.	35.00
021079	Nachfüllsatz mit 3 x 50 Tabletten pH/H <sub>2</sub> O <sub>2</sub>	12 Stk.	48.00
 <p><b>WASSERANALYSE PH-CHLOR MIT TABLETTE</b></p>			<b>S</b>
021068	Pooltester pH/Chlor mit 2 x 20 Tabletten	6 Stk.	36.00
021073	Nachfüllsatz mit 2 x 30 Tabletten	12 Stk.	22.00
171260	(c) Pooltester pH/Chlor/Brom/Karbonathärte		32.00
021074	Alkalinität Indikatoren, 5 x 10 Tabletten		22.00
021076	DPD1 Indikatoren, 25 x 10 Tabletten		42.00
021075	Phenolrot Indikatoren, 25 x 10 Tabletten		42.00
024006	Testgerät pH/Gesamtchlor mit Flüssigindikatoren		28.00
024008	(d) Set pH + Gesamtchlor Indikator flüssig rund		17.00
 <p><b>WASSERANALYSE PH-BROM MIT TABLETTE</b></p>			<b>A</b>
024009	(e) Pooltester pH/Brom mit 2 x 20 Tabletten	6 Stk.	32.40
021076	DPD1 Indikatoren, 25 x 10 Tabletten		42.00
021075	Phenolrot Indikatoren, 25 x 10 Tabletten		42.00



Artikelnummer	Bezeichnung	VE	Preis CHF
<b>QUICKTEST MIT TESTSTREIFEN</b>			<b>S</b>
021070	(f) Quicktest pH/freies Chlor/TAC/Algizid Wasseranalyse mit Teststreifen (50 Streifen)	12 Dosen	27.00
021069	(g) Quicktest pH/Bayrosoft (H <sub>2</sub> O <sub>2</sub> ) Wasseranalyse mit Teststreifen (50 Streifen)	6 Dosen	41.00
021072	Quicktest pH/Brom/TAC/Algizid Wasseranalyse mit Teststreifen (50 Streifen)	21 Dosen	32.00
021214	SpaTime Teststreifen pH/Chlor/Brom/ Aktivsauerstoff fest/TAC. Wasseranalyse mit Teststreifen (50 Stk.)		32.00
<b>ZUBEHÖR</b>			<b>A</b>
024022	(h) Bayrol Verschluss-Schlüssel für Kanister		15.60
024023	(i) Bayrol Messbecher 1,5 l		23.00



Artikelnummer      Bezeichnung      Preis CHF



**SCHWIMMBADPUMPEN VICTORIA PLUS SILENT**

- Aus glasfaserverstärktem Polypropylen
- korrosionsbeständig
- selbstansaugend
- Eingang / Ausgang 2"
- geräuscharme Ausführung
- Vorfilterdeckel mit integriertem Griff

**C**

Artikelnummer	Bezeichnung	P2 Abgabe	P1 Aufnahme	bei 10 mWs	Preis CHF
032000	Victoria Plus Silent 230 V	0,43 kW	0,58 kW	8 m <sup>3</sup> /h	678.00
032001	Victoria Plus Silent 400 V	0,43 kW	0,58 kW	8 m <sup>3</sup> /h	651.00
032002	Victoria Plus Silent 230 V	0,47 kW	0,65 kW	12 m <sup>3</sup> /h	679.00
032003	Victoria Plus Silent 400 V	0,47 kW	0,65 kW	12 m <sup>3</sup> /h	652.00
032004	Victoria Plus Silent 230 V	0,76 kW	1,00 kW	17 m <sup>3</sup> /h	696.00
032005	Victoria Plus Silent 400 V	0,76 kW	1,00 kW	17 m <sup>3</sup> /h	687.00
032006	Victoria Plus Silent 230 V	1,04 kW	1,35 kW	22 m <sup>3</sup> /h	790.00
032007	Victoria Plus Silent 400 V	1,04 kW	1,35 kW	22 m <sup>3</sup> /h	768.00
032009	Victoria Plus Silent 400 V	1,32 kW	1,65 kW	26,5 m <sup>3</sup> /h	785.00
032011	Victoria Plus Silent 400 V	1,89 kW	2,35 kW	34,5 m <sup>3</sup> /h	905.00
035-066	Kabel mit Stecker 230 V, 3 m				13.35
035-835	(a) Anschlusssatz Ø 50 mm				22.00
035-836	(a) Anschlusssatz Ø 63 mm				20.00

**Performance of Victoria Silent | Head-flow**

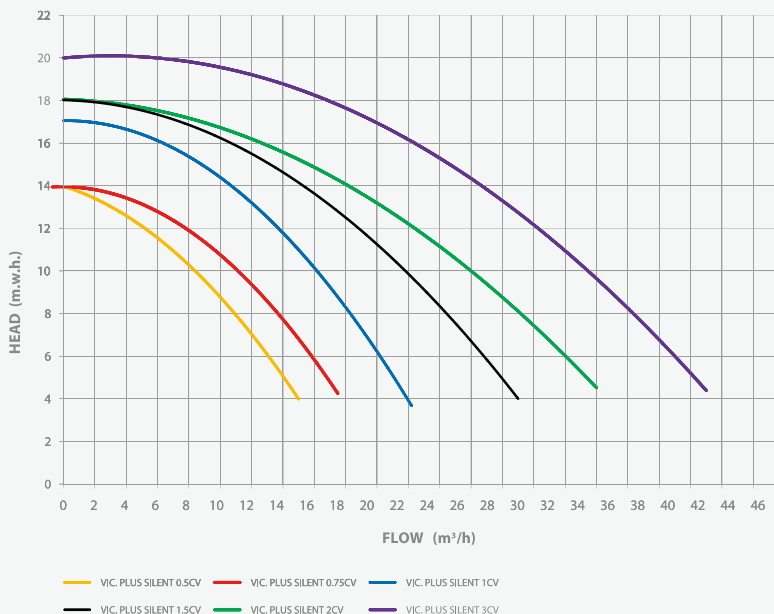



Artikelnummer      Bezeichnung      Preis CHF

**KUNSTSTOFF-FILTER**

- aus glasfaserverstärktem Kunststoff inkl. 2 Verschraubungen
- inkl. Manometer und Entlüftungsventil
- Betriebsdruck 2,0 bar, Testdruck 3 bar gemäss EN16713 Norm
- temperaturbeständig bis 40 °C
- moderne und hochwertige Farbe anthrazit (RAL 7016)
- alle Filterbehälter entsprechen den Anforderungen der neuen EN-Norm



**FILTERBEHÄLTER «PRIVAT»**

Der zuverlässige Standardfilter mit schwarzem Kunststoff-Deckel.  
**Filterpreise ohne AFM®/Sandfüllung**

**C**

041088*	(a) Privat Ø 500 mm H = 630 mm anthrazit	848.00
041090*	(a) Privat Ø 765 mm H = 760 mm anthrazit	1'354.00
041098**	(b) Privat Ø 500 mm H = 630 mm papyrus	848.00
041099	(b) Privat Ø 610 mm H = 735 mm papyrus	1'011.00
041100**	(b) Privat Ø 765 mm H = 765 mm papyrus	1'354.00
041009	6-Wege-Ventilsatz 1½" kompl. inkl. Verrohrung - 125 mm	242.00
041006	6-Wege-Ventilsatz 2" kompl. inkl. Verrohrung - 190 mm	344.00
083103	Besgo Ventil DN 40 / Ø 50 mm - 125 mm	883.00
083202	Besgo Ventil DN 50 / Ø 63 mm - 190 mm	965.00
045-145	Fiberplast Plexiglasdeckel mit Gewinde Ø 290 mm	223.00



**FILTERBEHÄLTER «PRO»**

Für erhöhte Ansprüche an die Wasserqualität und für Ø 500 - Ø 765 mm mit praktischer Wartungsöffnung DN 177 mit transparentem Plexiglas-Deckel.  
**Filterpreise ohne AFM®/Sandfüllung**

**C**

041091*	Pro Ø 500 mm H = 870 mm anthrazit	1'241.00
041093*	Pro Ø 765 mm H = 1'150 mm, DN 177 anthrazit	1'698.00
041006	6-Wege-Ventilsatz 2" kompl. inkl. Verrohrung - 190 mm	332.00
083202	Besgo Ventil DN 50 / Ø 63 mm - 190 mm	344.00
083301	Besgo Ventil DN 65 / Ø 75 mm - 190 mm	1'270.00
045-145	Fiberplast Plexiglasdeckel mit Gewinde Ø 290 mm	223.00



\*Nur solange Vorrat!  
 \*\*Ab Frühjahr 2024 lieferbar





TECHNISCHE DATEN

Typ	Privat 500	Privat 610	Privat 765	Pro 500	Pro 765
Anschluss	40 mm	40 mm	50 mm	40 mm	50 mm
Abstand Anschlüsse	125 mm	125 mm	190 mm	190 mm	190 mm
bei 35 m/h	6,3 m³/h	9,6 m³/h	15 m³/h	6,3 m³/h	15 m³/h
bei 40 m/h	7,2 m³/h	10,9 m³/h	17,2 m³/h	7,2 m³/h	17,2 m³/h
bei 50 m/h	9 m³/h	13,7 m³/h	21,5 m³/h	9 m³/h	21,5 m³/h
Filterfläche	0,18 m²	0,27 m²	0,43 m²	0,18 m²	0,43 m²
Filterhöhe H	630 mm	735 mm	760 mm	870 mm	1150 mm
<b>Füllung AFM® / Sand in kg</b>	84/100	126/150	210/250	126/150	315/375
AFM®1 / Sand 0,4 - 0,8 Säcke	2	3	5	3	8
AFM®2 / Sand 0,7 - 1,7 Säcke	2	3	5	3	7





Artikelnummer      Bezeichnung      Preis CHF



**FILTERBEHÄLTER «FIBERTECH PRO»**

**C**

Filtertank mit breiter oberer Öffnung

Filterbehälter aus hochwertigem glasfaserverstärktem Kunststoff. Handgefertigt, um eine maximale chemische und mechanische Beständigkeit zu gewährleisten.

Inklusive Entlüftungsventil mit Manometer (Skala bis 4 bar) und Entleerungsventil und transparentem grossen Ø 410 mm Deckel.

**Filterpreise ohne AFM®/Sandfüllung**

**INFO**

Fibertech Pro neu mit grossem Plexiglasdeckel, ohne seitliche Wartungsöffnung

041095	Fibertech Pro Ø 500 mm H = 870 mm papyrus	1'561.00
041096	Fibertech Pro Ø 610 mm H = 990 mm papyrus	1'788.00
041097	Fibertech Pro Ø 765 mm H = 1'150 mm papyrus	2'170.00
041006	6-Wege-Ventilsatz 2" kompl. inkl. Verrohrung - 190 mm	332.00
083102	Besgo Ventil DN 40 / Ø 50 mm - 190 mm	883.00
083202	Besgo Ventil DN 50 / Ø 63 mm - 190 mm	965.00
045-144	Fiberplast Plexiglasdeckel mit Gewinde Ø 410 mm	267.00

**TECHNISCHE DATEN**

Typ	Fibertech Pro 500	Fibertech Pro 610	Fibertech Pro 765
Anschluss	40 mm	40 mm	50 mm
Abstand Anschlüsse	190 mm	190 mm	190 mm
bei 10 m/h	1,8 m³/h	2,7 m³/h	4,3 m³/h
bei 35 m/h	6,4 m³/h	9,6 m³/h	15,1 m³/h
bei 50 m/h	9,1 m³/h	13,7 m³/h	21,5 m³/h
Filterfläche	0,18 m²	0,27 m²	0,43 m²
Filterhöhe H	870 mm	1080 mm	1150 mm
<b>Füllung AFM® / Sand in kg</b>	<b>126/150</b>	<b>210/250</b>	<b>315/375</b>
AFM®1 / Sand 0,4 - 0,8 Säcke	3	5	8
AFM®2 / Sand 0,7 - 1,7 Säcke	3	5	7



Artikelnummer      Bezeichnung      Preis CHF



**BILBAO KUNSTSTOFF-FILTER**

- Filter aus Polypropylen, Farbe anthrazit
- inkl. Manometer mit Entlüftungsventil

- max. Betriebsdruck 1,5 bar

**Filterpreise ohne AFM®/Sandfüllung**

**C**



041161	(a) Filter Bilbao 400 anthrazit	Ø 400 mm	609.00
041162	(a) Filter Bilbao 500 anthrazit	Ø 500 mm	773.00
041163	(a) Filter Bilbao 600 anthrazit	Ø 600 mm	983.00
041154	(b) 6-Wege-Ventilsatz Astral Classic schwarz 1½"		115.00
083103	Besgo Ventil DN 40 / Ø 50 mm – 125 mm		883.00
045-126	(c) Anschlusssatz Ø 63 mm zu Besgo Ventil DN 40		15.00

**TECHNISCHE DETAILS**

	Bilbao 400	Bilbao 500	Bilbao 600
<b>Filter Ø</b>	400 mm	500 mm	600 mm
<b>Anschluss</b>	1½" AG	1½" AG	1½" AG
<b>Leistung bei 50 m/h</b>	6,0 m³/h	9,0 m³/h	14,0 m³/h
<b>Filterfläche</b>	0,12 m²	0,20 m²	0,28 m²
<b>Abstand Anschlüsse</b>	125 mm	125 mm	125 mm
<b>A</b>	341 mm	450 mm	450 mm
<b>H Filterhöhe</b>	840 mm	940 mm	985 mm
<b>N</b>	295 mm	290 mm	320 mm
<b>M</b>	420 mm	415 mm	445 mm
<b>Füllung AFM® / Sand in kg</b>	42/50	84/100	105/125
<b>AFM® 1 / Sand 0,4 - 0,8 Säcke</b>	1	2	3
<b>AFM® 2 / Sand 0,7 - 1,2 Säcke</b>	1	2	2

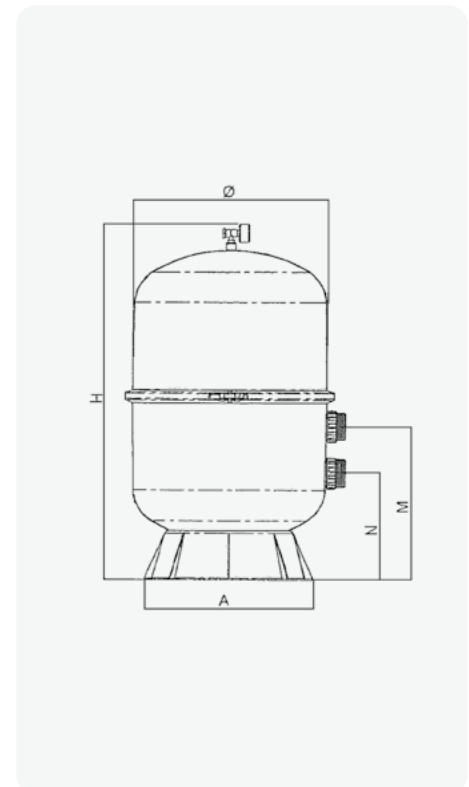

**INFO**

Der zweiteilige Filter ist sehr servicefreundlich und ermöglicht einen schnellen Wechsel des Filtermaterials.

Artikelnummer      Bezeichnung      Preis CHF



**BILBAO FILTERANLAGEN**

- Filter aus Polypropylen, Farbe anthrazit
- inkl. Manometer mit Entlüftungsventil
- Palette mit Einsätzen zur Befestigung der Pumpen
- Verrohrung von Pumpe und Filter inklusive
- max. Betriebsdruck 1,5 bar
- Pumpe Badu Prime selbstansaugend und geräuscharm
- inkl. manuellem 6-Wege-Ventil

**Preis Filteranlage ohne AFM®/Sandfüllung**

C

041164	Bilbao Filteranlage mit Filter Ø 500 mm und Badu Prime 11 0,45 kW, 230 V	2'625.00
041165	Bilbao Filteranlage mit Filter Ø 600 mm und Badu Prime 15 0,75 kW, 230 V	3'079.00



**FILTERANLAGEN GALACTIC**

- Filter aus hochfestem Polyethylen
- Arbeitsdruck 1,2 bar
- max. Druck: 2,4 bar
- 6-Wege-Ventil (Filtration, Waschen, Spülen, Rezirkulation, Entleerung, geschlossen)
- Manometer inklusive
- Palette mit Einsätzen zur Befestigung der Pumpen
- Flexibler Schlauch zum Verbinden von Pumpe und Filter
- CE-Kennzeichnung und CB-Zertifizierung
- Pumpe selbstansaugend
- inklusive Fittings für Ø 38 mm bis Ø 50 mm
- Elektrokabel und Stecker, Länge 3 m

**Preis Filteranlage ohne AFM®/Sandfüllung**

C

044160	Filteranlage Galactic mit Filter Ø 400 mm Top-Mount-Ventil und Pumpe 1/3 PS, 230 V	628.00
044161	Filteranlage Galactic mit Filter Ø 500 mm Top-Mount-Ventil und Pumpe 1/2 PS, 230 V	770.00

**TECHNISCHE DATEN**

	Galactic 400	Galactic 500
<b>Ausgang / Eingang</b>	1 ½" / 1 ½"	1 ½" / 1 ½"
<b>Ø Filter</b>	400 mm	500 mm
<b>Anschluss</b>	1 ½" AG	1 ½" AG
<b>Leistung bis 50 m/h</b>	6 m³/h	8 m³/h
<b>Filterfläche</b>	0,12 m²	0,2 m²
<b>Palettenhöhe A inkl. 6-Wege-Ventil</b>	905 mm	975 mm
<b>Füllung AFM® / Sand in kg</b>	42/50	84/100
<b>AFM® 1 / Sand 0,4-0,8 Säcke</b>	1	2
<b>AFM® 2/ Sand 0,7-1,2 Säcke</b>	1	2



Artikelnummer      Bezeichnung      Preis CHF



**CANTABRIC KUNSTSTOFF-FILTER**

- Filter aus Polypropylen, Farbe anthrazit
- inkl. Manometer mit Entlüftungsventil

**Filterpreise ohne AFM®/Sandfüllung**

- max. Betriebsdruck 2,5 bar
- Klarsichtdeckel mit Gewinding

**C**

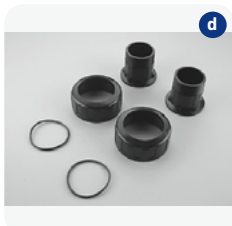

041150*	(a) CB 500 anthrazit	Ø 500 mm	629.00
041158	(b) CB 500 weiss	Ø 500 mm	629.00
041159	(b) CB 600 weiss	Ø 600 mm	743.00
041154	(c) 6-Wege-Ventilsatz Astral Classic schwarz 1½"		115.00
083103	Besgo Ventil DN 40 / Ø 50 mm – 125 mm		883.00
083203	Besgo Ventil DN 50 / Ø 63 mm – 230 mm		965.00
045-126	(d) Anschlusssatz Ø 63 mm zu Besgo Ventil DN 40		15.00
045-127	(d) Anschlusssatz Ø 75 mm zu Besgo Ventil DN 50		20.00

**TECHNISCHE DETAILS**

	CB 500	CB 600
<b>Filter Ø</b>	500 mm	600 mm
<b>Anschluss</b>	1½"	1½"
<b>Leistung bei 20 m/h</b>	4 m³/h	6 m³/h
<b>Leistung bei 30 m/h</b>	6 m³/h	8 m³/h
<b>Leistung bei 50 m/h</b>	10 m³/h	14 m³/h
<b>Leistung bei 60 m/h</b>	12 m³/h	17 m³/h
<b>Filterfläche</b>	0,2 m²	0,28 m²
<b>Abstand Anschlüsse</b>	125 mm	125 mm
<b>H Filterhöhe</b>	800 mm	875 mm
<b>N</b>	290 mm	320 mm
<b>M</b>	415 mm	445 mm
<b>Füllung AFM® / Sand in kg</b>	84/100	126/150
<b>AFM® 1 / Sand 0,4 - 0,8 Säcke</b>	2	3
<b>AFM® 2 / Sand 0,7 - 1,2 Säcke</b>	2	3

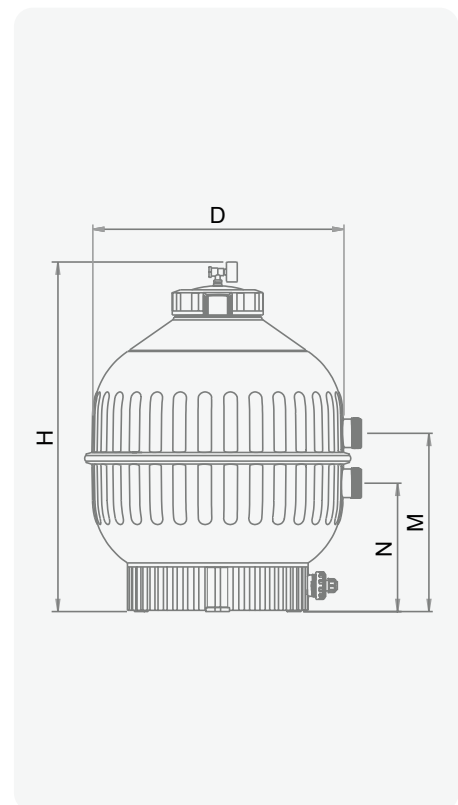

\*Nur solange Vorrat!

# 6-Wege-Umschaltventile



Artikelnummer	Bezeichnung	Preis CHF
<b>ASTRAL 6-WEGE-UMSCHALTVENTILE 1 1/2"</b>		<b>A</b>
045060	Astral 6-Wege-Umschaltventil 1 1/2" 1 Abgang unten, 1 Abgang seitlich zum Kleben 50 mm	132.00
045061	Astral 6-Wege-Umschaltventil 1 1/2" 1 Abgang unten, 1 Abgang seitlich mit Gewinde 1 1/2"	132.00
045-450	Oberteil zu Astral 6-Wege-Umschaltventil 1 1/2"	66.00
045-453	Sterndichtung Astral 6-Wege-Umschaltventil 1 1/2"	15.00



<b>ASTRAL 6-WEGE-UMSCHALTVENTILE 2"</b>		<b>A</b>
045062	Astral 6-Wege-Umschaltventil 2" 1 Abgang unten, 1 Abgang seitlich mit Gewinde 2"	222.00
045-451	Oberteil zu Astral 6-Wege-Umschaltventil 2"	120.00
045-454	Sterndichtung Astral 6-Wege-Umschaltventil 2"	24.00



<b>ASTRAL 6-WEGE-UMSCHALTVENTILE 2 1/2"</b>		<b>A</b>
045063	Astral 6-Wege-Umschaltventil 2 1/2" 1 Abgang unten, 1 Abgang seitlich mit Gewinde 2 1/2"	640.00
045-452	Oberteil zu Astral 6-Wege-Umschaltventil 2 1/2"	292.00
045-455	Sterndichtung Astral 6-Wege-Umschaltventil 2 1/2"	46.00



Artikelnummer

Bezeichnung

Preis CHF

**AFM® IST EIN EINZIGARTIGES, BIORESISTENTES FILTERMATERIAL**



Abhängig von der Filtergrösse, **benutzen Sie folgende AFM® Körnungen:**

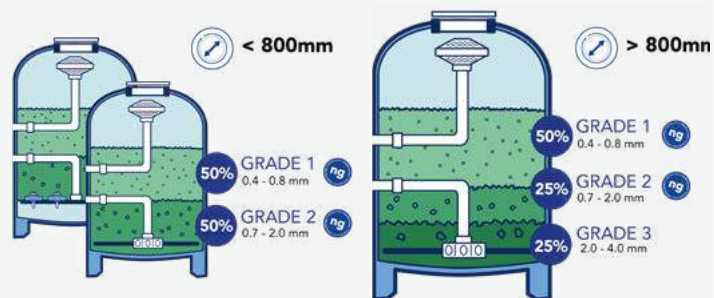

**Für kleinere Filter (< Ø 800 mm Durchmesser) oder alle Filter mit Düsenböden, unabhängig von der Filtergrösse:**  
Benutzen Sie 50% AFM® NG Körnung 1 und 50% AFM® NG Körnung 2.

**Für grössere Filter (> Ø 800mm Durchmesser):**  
Benutzen Sie 50% AFM® NG Körnung 1, 25% AFM® NG Körnung 2 und 25% AFM® Körnung 3. AFM® Körnung 3 wird benötigt, um den Filterstern von grösseren Filtern zu bedecken. Dies garantiert einen angemessenen Wasserdurchfluss.



**SÄCKE À 21 KG FÜR SCHWIMMBAD**

Preise inkl. Transportkosten ab Frachtfreigrenze (CHF 3'000.00)

S

046101	AFM® NG Korn 1	0,4 - 0,8 mm	Sack à 21 kg	50.00
046102	AFM® NG Korn 2	0,7 - 2,0 mm	Sack à 21 kg	50.00
046103	AFM® Korn 3	2,0 - 4,0 mm	Sack à 21 kg	50.00

**ACHTUNG**

**Ausnahmen gelten für Sondertransporte:**

Für Sondertransporte ab 10t AFM, an schwer zugänglichen Gemeinden (z.B. Berggemeinden) sowie wenn die Zufahrt mit einem 40t LKW nicht möglich ist, sind die Transportkosten NICHT inkl. und müssen für jedes Projekt zwingend angefragt werden!

Artikelnummer      Bezeichnung      Preis CHF



**KARTUSCHENFILTER STAR-CLEAR**

- Kartuschenfilter kompl. mit Filterkartusche
- mit Entleerungsventil und manueller Entlüftung
- Gewindeanschlüsse NPT 1½" IG
- unbedingt Fittings mit NPT Gewinde (amerik.) verwenden

**C**

		Durchflussrate	Anschluss	
054002	C250	6 m³/h	NPT 1½" IG	616.00
054003	C500	11 m³/h	NPT 1½" IG	751.00
054004	C751	17 m³/h	NPT 1½" IG	925.00
054000	C17502	40 m³/h	NPT 2" IG	1'361.00



**ERSATZKARTUSCHEN FÜR STAR-CLEAR**

**A**

054009	C250RE	H=25 cm	Ø 17,5 cm	2,5 m²	102.00
054011	C500RE	H=50 cm	Ø 17,5 cm	5 m²	128.00
054013	C750RE	H=75 cm	Ø 17,5 cm	7,5 m²	186.00
054005	C751	H=44 cm	Ø 22,7 cm	7 m²	162.00
054014	C800RE	H=46 cm	Ø 21 cm	8 m²	186.00
054015	C1100RE	H=59 cm	Ø 21 cm	11 m²	254.00
054016	C17502RE	H=71,6 cm	Ø 22,7 cm	16 m²	257.00



# Scheinwerfer-Ersatzlampen LED / PAR 56 und Trafos

Artikelnummer      Bezeichnung      Preis CHF



**IGNIA LIGHT LED BELEUCHTUNGSMITTEL IP68 ZUM EINFACHEN AUSTAUSCH EINER PAR 56 LAMPE** **C**

Die neuen LED Lampen haben eine hohe Leuchtkraft, energieeffiziente Technologie und sind einfach auszutauschen. Eine Lampe reicht für ein Becken bis 20 m<sup>2</sup>. Sie passen auf alle PAR 56 Nischen.

Bei V4A-Nischen ist ein Empfängermodul, Artikel 067264, zu verwenden.

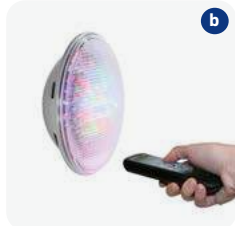

067260	(a) OnLED Lampe 10002WW warmweiss (1188 Lumen) LUMIPLUS 1.11, PAR56 Energie-Klasse A, (3000° Kelvin) 24 Watt - 12 Volt AC - 50 Hz	264.00
067261	OnLED Lampe 10002M RGB (1100 Lumen) LUMIPLUS 1.11, PAR56 Energie-Klasse A, 27 Watt - 12 Volt AC - 50 Hz <b>Funktionieren nicht mit Fernbedienung!</b>	329.00
067262	(b) Kit 1: OnLED Lampe 10007M RGB inkl. Fernbedienung (1485 Lumen) LUMIPLUS 1.11, PAR56 Energie-Klasse A, 27 Watt - 12 Volt AC - 50 Hz	446.00



**ZUBEHÖR ZU IGNIA LIGHT LED** **C**

067263	(c) Fernbedienung zu Kit 1 (Art. Nr. 067262)	165.00
067264	(d) Empfängermodul inkl. Bedienelement und Antenne zum Ansteuern mehrerer OnLED RGB Lampen (max. 900 VA) (Empfohlen ab 3 Lampen)	412.00
067265	(e) Taster zum Ansteuern mehrerer OnLED RGB Lampen	90.00



**VERGOSSENER SICHERHEITSTRANSFORMATOR FÜR SCHWIMMBADSCHWIMMERFER nach VDE0570 / EN61558 – mit bipolarer LED Funktionsanzeigen** **A**



063011	(f) Vollverguss-Trafo 50 VA (Watt) 12 V AC mit 1 sekundärseitigem Anschluss	110.00
063000	Vollverguss-Trafo 100 VA (Watt) 12 V AC IP65 CE geprüft, mit 1 sekundärseitigem Anschluss	128.00
063009	Vollverguss-Trafo 100 VA (Watt) 12 V AC IP65 CE geprüft, mit 2 sekundärseitigen Anschlüssen	218.00
063002	Vollverguss-Trafo 300 VA (Watt) 12 V AC IP65 CE geprüft, mit 1 sekundärseitigem Anschluss	300.00
063004	Vollverguss-Trafo 600 VA (Watt) 12 V AC IP65 CE geprüft, mit 2 sekundärseitigen Anschlüssen	400.00
063005	Vollverguss-Trafo 900 VA (Watt) 12 V AC IP65 CE geprüft, mit 3 sekundärseitigen Anschlüssen	638.00



**ERSATZLAMPEN ZU PAR 56 ZU UNTERWASSERSCHWIMMERFER** **A**



063008	(g) Ersatzlampe 300 W / 12 V	70.00
--------	------------------------------	-------





Artikelnummer	Bezeichnung		Preis CHF
<b>SKIMMER</b>			<b>A</b>
A-5250-W	(a) OWM Skimmer Deckel und Hals weiss		300.00
A-5350-W	(b) OWM Skimmer Deckel und Hals weiss, inkl. Flanschsatz		425.00
<b>ZUBEHÖR ZU SKIMMER</b>			<b>A</b>
A-5260	(c) Absaugplatte (A-5270) komplett inkl. Anschlussfitting A-9050 Ø 195 mm		50.00
A-5281	(d) Verlängerung 100 mm		47.00
A-5250-526	Regulierventil komplett inkl. Griffschraube und Dichtung, für die individuelle Regulierung Bassinoberfläche-Bodenablauf		50.00
<b>ERSATZTEILE ZU SKIMMER</b>			<b>C</b>
A-5250-520-W	(e) Deckel weiss (250 x 250 mm)		47.00
A-5250-521-W	(f) Hals weiss		47.00
A-5250-524	(g) Skimmerkorb inkl. Henkel in Kunststoff. Masse: Ø 195 mm oben, 150 mm unten, Höhe 160 mm		32.00
A-5250-530	(h) Skimmerwehr weiss (186 x 162 mm)		59.00
A-5350-536	Blende weiss		20.00
A-5350-535	(i) Flanschsatz komplett in Kunststoff		59.00
A-5350-534	Flanschdichtung (2)		10.00
A-5311-582-G	Schrauben-Set zu Flanschsatz (20 Stk.)		14.00
A-9050	(j) Anschlussfitting G 1 ½" für NW 38		15.00

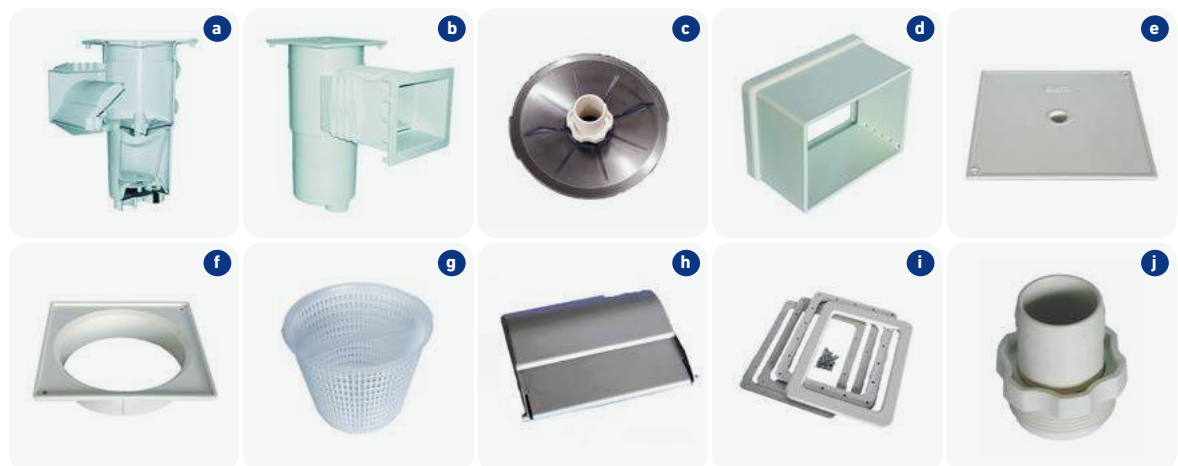

Artikelnummer      Bezeichnung      Preis CHF



**NIVEAUREGLER** **C**

A-5291-W      (a) OWM Niveauregler Deluxe 1 - 10 bar, Deckel weiss      375.00



**ZUBEHÖR ZU NIVEAUREGLER** **C**

A-5250-520-W      (b) Deckel weiss (250 x 250 mm)      47.00

A-5250-521-W      (c) Hals weiss      47.00

A-5291-527-K      (d) Ersatzventil mit gebogener Gewindestange inkl. Schwimmer      319.00



A-5290-530      Ersatzschwimmer      15.00

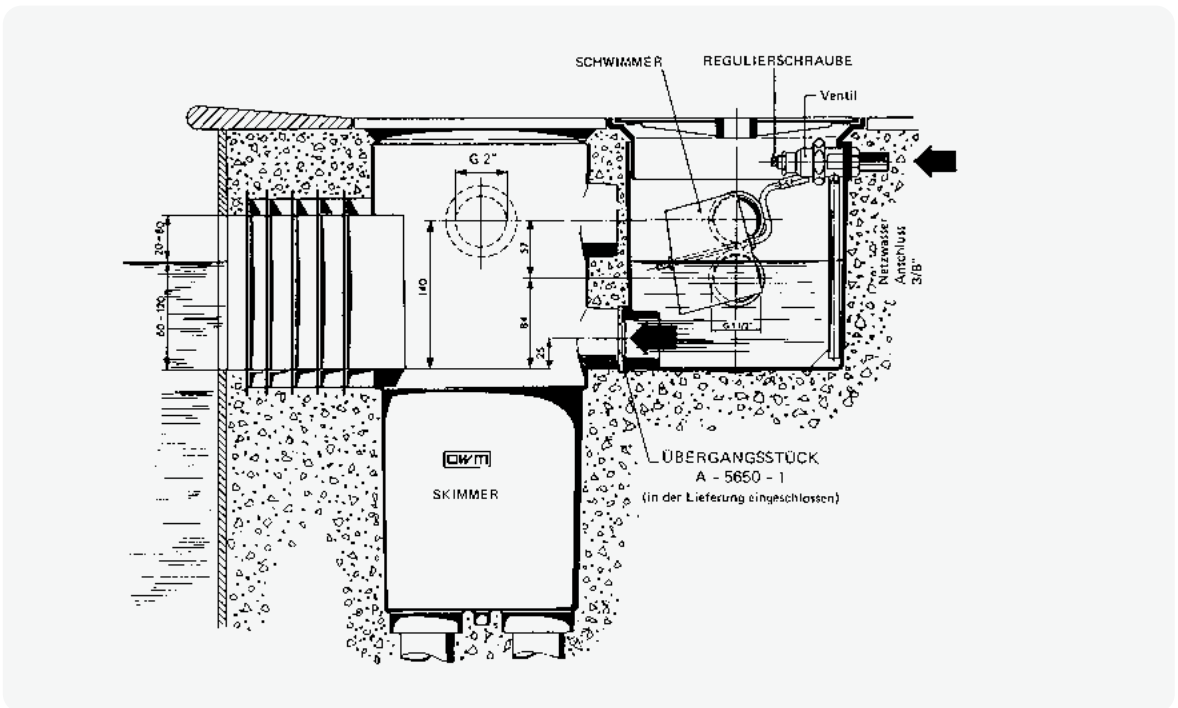
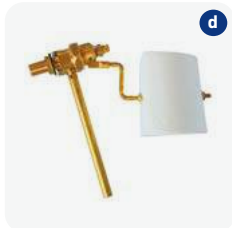









**BODENSAUGER CLEANY – DER BESTE MANUELLE BODENSAUGER** **C**  
 Für Folien-, Polyester- und Betonbecken, mit Rädchen und Bürsten, drehbares Anschlussfitting, Kreuzgelenk kommt in jede Ecke, kann dank spezieller Ansaugrippe auch zur Wandreinigung verwendet werden (saugen und bürsten).  
**Speziell auch für Schwimmteiche geeignet.**

A-9020      (e) OWM Bodensauger Cleany      188.00

A-9020-917      Kreuzgelenk      37.00

A-9050      Anschlussfitting G 1 1/2" für NW 38      15.00



Artikelnummer	Bezeichnung		Preis CHF
<b>UNTERWASSERSCHINWERFER RUND, VARIABLER BELEUCHTUNGSWINKEL 0-15°</b> Komplet mit 3 m Anschlusskabel, runder Frontring			<b>C</b>
A-14020-D	(a) Scheinwerfer OWM 300 W / 12 V		373.00
A-14020-200	(b) Flanschsatz kompl. in Kunststoff	 	44.00
A-14020-200-V4A	Flanschsatz kompl. in V4A	 	188.00
A-14020-110-V4A*	Blende klein in V4A (Einsatz verstellbar)		130.00
A-14020-110-G-V4A*	Blende gross in V4A (Einsatz nicht verstellbar) inkl. Schrauben		162.00
<b>EINSÄTZE ZU UNTERWASSERSCHINWERFER RUND</b>			<b>C</b>
A-14020-107	(c) Einbaunische	  	124.00
A-14020-E*	(d) Scheinwerfereinsatz (ohne Nische) 300 W, 3 m Kabel		263.00
A-14020-E-10M*	(d) Scheinwerfereinsatz (ohne Nische) 300 W, 10 m Kabel		394.00
A-14020-E-20M*	(d) Scheinwerfereinsatz (ohne Nische) 300 W, 20 m Kabel		584.00
A-14020-E-R-10M	Scheinwerfereinsatz mit LED Ignia light RGB (mit Fernbedienung) mit 10 m Kabel		755.00
A-14020-E-R-20M	Scheinwerfereinsatz mit LED Ignia light RGB (mit Fernbedienung) mit 20 m Kabel		860.00
A-14020-E-W-10M	Scheinwerfereinsatz mit LED Ignia light warmweiss (ohne Fernbedienung) mit 10 m Kabel		691.00
A-14020-E-W-20M	Scheinwerfereinsatz mit LED Ignia light warmweiss (ohne Fernbedienung) mit 20 m Kabel		797.00









\*Nur solange Vorrat!



	Artikelnummer	Bezeichnung		Preis CHF
<b>ERSATZTEILE ZU UNTERWASSERSCHEINWERFER RUND</b>				
	A-14020-107	(a) Einbaunische		124.00
	A-14000-146	(b) Stopfbüchse für Nische mit 300 W Lampe		25.00
	A-14000-146-LED	Stopfbüchse für Nische mit LED Lampe		15.00
	A-14000-143	(c) Scheinwerfergehäuse		55.00
	A-14020-104	(d) Frontring zu UWS rund		55.00
	A-14020-110-V4A	(e) Blende klein in V4A (Einsatz verstellbar)		130.00
	A-14020-110-G-V4A*	Blende gross in V4A (Einsatz nicht verstellbar) inkl. Schrauben		162.00
	A-14000-147-S	Schrauben-Set zu Frontring (8 Stk.)		10.00
	A-14000-166	O-Ring (Scheinwerfergehäuse-Lampe)		10.00
	063008	Ersatzlampe 300 W / 12 V		70.00
	A-14020-110	(f) Blende zu UWS rund		50.00
	A-14020-200	(g) Flanschsatz kompl. in Kunststoff		44.00
	A-14020-200-V4A*	Flanschsatz kompl. in V4A		188.00
	A-5311-582-S	Schrauben-Set zu Flanschsatz (18 Stk.)		14.00
				
				

\*Nur solange Vorrat!



Artikelnummer	Bezeichnung		Preis CHF
<div style="display: flex; align-items: center;">  <div style="margin-left: 10px;"> <p><b>UNTERWASSERSCHEINWERFER ECKIG</b>                      Kompl. für Betonbecken mit 3 m Anschlusskabel, grosser eckiger Frontring  <b>Für Folienbecken muss der Flanschsatz separat bestellt werden.</b></p> </div> <div style="margin-left: 20px; align-self: center;"> <p><b>C</b></p> </div> </div>			
A-14008-D	(a) Scheinwerfer OWM 300 W / 12 V		368.00
A-14000-150	Flanschsatz kompl. in Kunststoff	 	44.00
<div style="display: flex; align-items: center;">  <div style="margin-left: 10px;"> <p><b>EINSÄTZE ZU UNTERWASSERSCHEINWERFER ECKIG</b></p> </div> <div style="margin-left: 20px; align-self: center;"> <p><b>C</b></p> </div> </div>			
A-14000-141-D	(b) Einbaunische	  	107.00
A-14008-E*	(c) Scheinwerfereinsatz (ohne Nische) 300 W, 3 m Kabel		287.00
A-14008-E-10M*	(c) Scheinwerfereinsatz (ohne Nische) 300 W, 10 m Kabel		364.00
A-14008-E-20M*	(c) Scheinwerfereinsatz (ohne Nische) 300 W, 20 m Kabel		607.00
A-14008-E-R-10M	Scheinwerfereinsatz mit LED Ignia light RGB (mit Fernbedienung) mit 10 m Kabel		776.00
A-14008-E-R-20M	Scheinwerfereinsatz mit LED Ignia light RGB (mit Fernbedienung) mit 20 m Kabel		880.00
A-14008-E-W-10M	Scheinwerfereinsatz mit LED Ignia light warmweiss (ohne Fernbedienung) mit 10 m Kabel		712.00
A-14008-E-W-20M	Scheinwerfereinsatz mit LED Ignia light warmweiss (ohne Fernbedienung) mit 20 m Kabel		816.00

\*Nur solange Vorrat!

Artikelnummer	Bezeichnung	Preis CHF
<b>ERSATZTEILE ZU UNTERWASSERSCHWEINWERFER ECKIG</b>		<b>C</b>
 d	A-14000-141-D (d) Einbaunische	107.00
	A-14000-146 (e) Stopfbüchse für Nische mit 300 W Lampe	25.00
	A-14000-146-LED Stopfbüchse für Nische mit LED Lampe	15.00
 e	A-14000-143 (f) Scheinwerfergehäuse	55.00
	A-14000-142-G (g) Frontring zu UWS eckig, gross 240 x 240 mm	62.00
 f	A-14000-150-V4A* Flanschsatz kompl. in V4A	188.00
	A-14000-142-V4A* (h) Edelstahl Frontring aus V4A	135.00
	A-14000-147-S Schrauben-Set zu Frontring (8 Stk.)	10.00
 g	A-14000-166 O-Ring (Scheinwerfergehäuse-Lampe)	10.00
	063008 Ersatzlampe 300 W / 12 V	70.00
 h	A-14000-150 (i) Flanschsatz kompl. in Kunststoff	44.00
	A-14000-150-V4A* Flanschsatz kompl. V4A	188.00
 i	A-5311-582-G Schrauben-Set zu Flanschsatz (20 Stk.)	14.00
 j	<b>ANSCHLUSSDOSEN INKL. SPEZIALSTOPFBÜCHSE UND VERGUSSTMASSE</b>	
	A-14010* Anschlussdose kompl. 21/21 (2 Anschlüsse) inkl. 1 kg Vergussmasse	112.00
	A-14011 (j) Anschlussdose kompl. 21/21/21 (3 Anschlüsse) inkl. 1 kg Vergussmasse	115.00
	A-14010-10 Deckel	24.00















\*Nur solange Vorrat!

Artikelnummer	Bezeichnung		Preis CHF
<b>BODENABLAUF ECKIG</b>			<b>C</b>
A-5033	(a) Bodenablauf quadratisch mit Gitter in Kunststoff		67.00
<b>ERSATZTEILE ZU BODENABLAUF ECKIG</b>			<b>C</b>
A-5033-507	(b) Gitter quadratisch in Kunststoff		25.00
A-5033-508*	(c) Gitterdeckel quadratisch in V4A		112.00
<b>BODENABLAUF RUND</b>			<b>C</b>
A-5040	(d) Bodenablauf rund mit Gitterblende in Kunststoff		94.00
A-5312	(d) Bodenablauf rund inkl. Flanschsaetz und Gitterdeckel in Kunststoff		114.00
<b>ERSATZTEILE ZU BODENABLAUF RUND</b>			<b>C</b>
A-5040-101	(e) Gitter rund in Kunststoff (Ø 140 mm)		29.00
A-5312-200	(f) Blende mit Bohrungen		37.00
A-5312-202	(g) Flanschsaetz inkl. Deckel in Kunststoff		64.00
A-5312-202-V4A*	(h) Flanschsaetz inkl. Deckel V4A		265.00
A-5312-203	Dichtungen rund (2)		10.00
A-5311-582-K	Schrauben-Set zu Flanschsaetz (8 Stk.)		10.00



\*Nur solange Vorrat!



Artikelnummer	Bezeichnung		Preis CHF
<b>EINLAUFDÜSEN</b>			<b>C</b>
A-5200-W*	(a) Einlaufdüse weiss Ø 6 mm 2" AG		24.00
A-5201-W	(a) Einlaufdüse weiss Ø 9 mm 2" AG		24.00
A-5202-W	(a) Einlaufdüse weiss Ø 12 mm 2" AG		24.00
A-5203-W	(a) Einlaufdüse weiss Ø 19 mm 2" AG		24.00
A-5204-W*	(a) Einlaufdüse weiss Ø 25 mm 2" AG		24.00
A-5321-W	(b) Einlaufdüse weiss Ø 9 mm 2" AG / 1½" IG		60.00
A-5322-W	(b) Einlaufdüse weiss Ø 12 mm 2" AG / 1½" IG		60.00
A-5323-W	(b) Einlaufdüse weiss Ø 19 mm 2" AG / 1½" IG		60.00
A-5324-W*	(b) Einlaufdüse weiss Ø 25 mm 2" AG / 1½" IG		60.00
A-5330-W*	(c) Einlaufdüse weiss Ø 6 mm 2" AG / 1½" IG		44.00
A-5331-W	(c) Einlaufdüse weiss Ø 9 mm 2" AG / 1½" IG		44.00
A-5332-W	(c) Einlaufdüse weiss Ø 12 mm 2" AG / 1½" IG		44.00
A-5333-W	(c) Einlaufdüse weiss Ø 19 mm 2" AG / 1½" IG		44.00
A-5334-W	(c) Einlaufdüse weiss Ø 25 mm 2" AG / 1½" IG		44.00

\*Nur solange Vorrat!





Artikelnummer      Bezeichnung      Preis CHF



**ERSATZTEILE ZU EINLAUFDÜSEN** **C**

A-5200-E-W*	(a) Einsatz weiss Ø 6 mm			15.00
A-5201-E-W	(a) Einsatz weiss Ø 9 mm			15.00
A-5202-E-W	(a) Einsatz weiss Ø 12 mm			15.00
A-5203-E-W	(a) Einsatz weiss Ø 19 mm			15.00
A-5204-E-W*	(a) Einsatz weiss Ø 25 mm			15.00
A-5320-E-W*	(b) Einsatz weiss Ø 6 mm			32.00
A-5321-E-W	(b) Einsatz weiss Ø 9 mm			32.00
A-5322-E-W	(b) Einsatz weiss Ø 12 mm			32.00
A-5323-E-W	(b) Einsatz weiss Ø 19 mm			32.00
A-5324-E-W*	(b) Einsatz weiss Ø 25 mm			32.00
A-5340-W-IG*	Vakuumfitting, 2" AG, 1½" IG, weiss			44.00
A-5220-506-W	Einschraubplatte weiss			15.00
A-5209-W	(c) Verschlusszapfen weiss 1½" mit O-Ring			15.00
A-5209-G*	Verschlusszapfen grau 1½" mit O-Ring			17.00
A-9050	(d) Anschlussfitting 1½" für NW 38			15.00
A-5320-500	(e) Flanschsatz kompl. in Kunststoff			22.00
A-5330-510	Gegenmutter zu Einlaufdüse			15.00
A-5330-511	Unterlagsscheibe zu Einlaufdüse			12.00
A-5330-512	Dichtung zu Einlaufdüse			5.00
054028	(f) Hayward Auslassgitter SP1026 1½"			10.00

\*Nur solange Vorrat!

Artikelnummer      Bezeichnung      Preis CHF



**WANDDURCHFÜHRUNGEN – SPEZIELL STARKE AUSFÜHRUNG**

C

061042	Beckenwanddurchführung Typ OWM gesandet, 2" IG, Gewindelänge 55 mm, 1½" IG, Gewindelänge 88 mm, Kragendurchmesser 110 mm, Gesamtlänge 250 mm	69.00
--------	--	-------



**SCHALUNGSHILFE**

Montagehilfe bei Betonbecken mit Schalung

C

071054	Schalungshilfe rot für Wanddurchführungen 2"	21.00
071056	Schalungshilfe rot für Wanddurchführungen 1½"	21.00



**ERSATZTEILE ZU VERTEILVORRICHTUNGEN FÜR FILTER**

C

PF-2010-20	(a) Verteilkopf, Anschluss 50 mm, 8 Armanschlüsse	19.00
PF-2010-22	(a) Verteilkopf, Anschluss 63 mm, 12 Armanschlüsse	30.00
PF-2010-23	(a) Verteilkopf, Anschluss 75 mm, 15 Armanschlüsse	64.00
PF-2010-30	(b) Unterer Verteilarm, 145 mm	10.00
PF-2010-32	(b) Unterer Verteilarm, 205 mm	15.00
PF-2011-30	(c) Oberer Verteilarm, 145 mm	12.00
PF-2010-36	(d) Zwischenstück, 105 mm	10.00

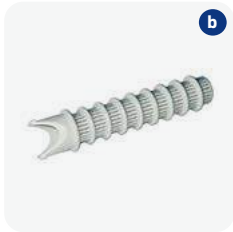

Artikelnummer	Bezeichnung	Preis CHF
<div style="display: flex; align-items: center;">  <div style="border: 1px solid #ccc; background-color: #e6e6fa; padding: 5px; display: inline-block;"> <b>SKIMMER</b> </div> <div style="margin-left: 10px; align-self: center;"> <b>A</b> </div> </div>		
054019	(a) Skimmer Hayward SP1084, grosses Modell, Skimmerhals verstellbar, mit Flanschsatz, Anschluss 2" NPT  	366.00
054020	(b) Skimmer Hayward SP1085, grosses Modell mit breitem Einlass 395 mm, mit Flanschsatz, Anschluss 2" NPT  	426.00
<div style="display: flex; align-items: center;">  <div style="border: 1px solid #ccc; background-color: #e6e6fa; padding: 5px; display: inline-block;"> <b>ABSAUGPLATTEN</b> </div> <div style="margin-left: 10px; align-self: center;"> <b>A</b> </div> </div>		
054029	(c) Skim Vac gerader Stutzen für SP1090/1096	46.00
054023	(c) Skim Vac gerader Stutzen für SP1082/1084/1085/1089	46.00
054025	(d) Skim Vac 90°-Stutzen für SP1090/1096	36.00
054024	(d) Skim Vac 90°-Stutzen für SP1082/1084/1085/1089	36.00
<div style="display: flex; align-items: center;">  <div style="border: 1px solid #ccc; background-color: #e6e6fa; padding: 5px; display: inline-block;"> <b>ERSATZTEILE ZU SKIMMER</b> </div> <div style="margin-left: 10px; align-self: center;"> <b>A</b> </div> </div>		
054-009	Flansch zu Skimmer SP1084/1089/1082	44.00
054-010	Flansch zu Skimmer SP1085	68.00
054-011	Flansch zu Skimmer SP1090	36.00
054-043	(e) Blende zu Skimmer SP1085	50.00
054-008	Doppelflanschdichtung für Typ SP1090	16.00
054-012	Hayward Flanschdichtung zu Skimmer SP1085	72.00
054-013	Flanschdichtung für Typ SP1090 (Set à 2 Stk.)	22.00
054-014	Flanschdichtung für Typ SP1084/89 (Set à 2 Stk.)	54.00
054-015	Hayward Schraubenset Flansch zu Skimmer SP1090	22.00



Artikelnummer      Bezeichnung      Preis CHF



**ERSATZTEILE ZU SKIMMER**

**A**

054-001	Skimmerkorb für SP1090/96, Ø 14/13,2 cm H = 7,5 cm rund	36.00
054-000	Skimmerkorb für SP1084/85/82, Ø 18/17 cm H = 12,7 cm rund	42.00
054-019	Skimmerkorbbalierung mit Korb für SP1089 eckig	76.00
054-003	(f) Skimmerwehr für Typ SP1089, Ø 19/13,7 cm	58.00
054-004	(g) Skimmerwehr für Typ SP1090/96, Ø 14,5/13,5 cm	46.00
054-002	Skimmerwehr für Typ SP1084/1082/1085, Ø 19,7/14 cm	46.00
054-016	(h) Skimmerdeckel SP1084/1085, 256 x 256 mm	76.00
054-018	Skimmerdeckel SP1090/1096, Ø 170 mm	34.00
054-017	Skimmerdeckel SP1089, 233 x 203 mm	52.00
054-042	(i) Skimmerhals zu SP1084/85 - eckig	134.00

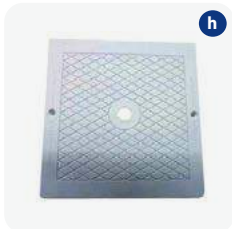

**BODENABLAUF**

**A**

054027	(j) Bodenablauf SP1049 mit Antiwirbeldeckel, aus ABS weiss, inkl. Verschlussstopfen, NPT, Abgang wahlweise 90°, 2" oder nach unten 1½"		102.00
--------	--	--	--------













**ERSATZTEILE ZU BODENABLAUF**

**A**















054-029	(k) Antiwirbeldeckel für SP1048/1049/1052	44.00
054-025	Dichtung für SP1049/48	22.00
054-028	Schraubenset zu SP1052/49/48	16.00
054-026	(l) Flanschring einzeln zu SP1052/49/48	24.00



Artikelnummer	Bezeichnung		Preis CHF
<div style="display: flex; align-items: center;">  <div style="border: 1px solid #ccc; background-color: #e6e6fa; padding: 5px; border-radius: 10px;"> <p><b>SKIMMER</b></p> </div> <div style="margin-left: 10px; align-self: center;"> <p><b>A</b></p> </div> </div>			
061161	(a) Skimmer Set Mini mit Einlaufdüse in ABS, Öffnung 145 x 138 mm inkl. Schlauchanschluss und Absaugplatte	 	114.00
125118	Skimmer Set Mini Breitmaul mit Einlaufdüse in ABS, Öffnung 288 x 119 mm inkl. Schlauchanschluss und Absaugplatte	 	140.00
061155	(b) Skimmer Standard in ABS weiss, Öffnung 209 x 144 mm inkl. Flanschsatz in ABS	 	254.00
061157	(b) Blende in Edelstahl inkl. Flanschsatz zu Skimmer 061155		384.00
061156	(c) Skimmer Breitmaul in ABS weiss, Öffnung 372 x 155 mm inkl. Flanschsatz in ABS	 	270.00
061158	(c) Blende in Edelstahl inkl. Flanschsatz zu Skimmer 061156		444.00
061159	(d) Skimmer Slim in ABS weiss, Öffnung 495 x 80 mm inkl. Flanschsatz in ABS	 	312.00
061160	Blende in Edelstahl inkl. Flanschsatz zu Skimmer 061159		444.00
<div style="display: flex; align-items: center;">  <div style="border: 1px solid #ccc; background-color: #e6e6fa; padding: 5px; border-radius: 10px;"> <p><b>ERSATZTEILE ZU SKIMMER</b></p> </div> <div style="margin-left: 10px; align-self: center;"> <p><b>A</b></p> </div> </div>			
061-096	Skimmerklappe zu 061155/061156/061159		22.00
061-097	Skimmerkorb mit Henkel zu 061155/061156/061159		22.00
061-098	(e) Skimmerdeckel zu 061155/061156/061159		36.00
<div style="display: flex; align-items: center;">  <div style="border: 1px solid #ccc; background-color: #e6e6fa; padding: 5px; border-radius: 10px;"> <p><b>GITTERSTÄBE</b></p> <p>Die Gitterstäbe werden aus UV-stabilisiertem Polypropylen hergestellt und durch einen Mittelsteg zusammengefügt. Diese können auch für Rundungen verwendet werden. <b>Weitere Modelle und Grössen auf Anfrage erhältlich!</b></p> </div> <div style="margin-left: 10px; align-self: center;"> <p><b>A</b></p> </div> </div>			
061200*	(f) Gitterstab PP weiss B= 195 mm, H = 22 mm / 1 m = 45 Stk.		1.60/Stk.
061201*	(f) Gitterstab PP weiss B= 245 mm, H = 22 mm / 1 m = 45 Stk.		1.80/Stk.
061202*	(f) Gitterstab PP weiss B= 295 mm, H = 22 mm / 1 m = 45 Stk.		2.00/Stk.
061203*	(f) Gitterstab PP weiss B= 335 mm, H = 22 mm / 1 m = 45 Stk.		2.20/Stk.

\*Lieferfrist auf Anfrage



	Artikelnummer	Bezeichnung		Preis CHF
	<b>EINLAUFDÜSEN</b>			<b>A</b>
	061078	(g) Einlaufdüse ABS weiss Ø 14 mm 2" AG		24.00
	061079	(h) Einlaufdüse ABS weiss Ø 14 mm 2" AG inkl. Kontermutter und Flanschsatz		42.00
	061150	Einlaufdüse ABS weiss Ø 14 mm 2" AG inkl. Kontermutter		26.00
	061151	(i) Sauganschluss ABS weiss mit Deckel, Dichtung und Schrauben		40.00
	<b>ERSATZTEILE ZU EINLAUFDÜSEN</b>			<b>A</b>
	061-099	Flanschsatz kompl.		26.00
	061-087	Kugelelement mit Kugel 14 mm, Blende, Schlüssel		20.00
	<b>BODENABLÄUFE</b>			<b>A</b>
	061152	(j) Bodenablauf Ø 175 mm aus ABS mit seitlichem Abgang 2"		64.00
	061153	(k) Bodenablauf Ø 230 mm aus ABS mit seitlichem Abgang 2"		84.00
	<b>ERSATZTEILE ZU BODENABLÄUFE</b>			<b>A</b>
	061-092	Gitter rund zu Bodenablauf 061152, Ø 175 mm		14.00
	061-093	Flanschsatz zu Bodenablauf 061152		42.00
	061-094	Gitter rund zu Bodenablauf 061153, Ø 230 mm		20.00
	061-095	Flanschsatz zu Bodenablauf 061153		66.00

Artikelnummer      Bezeichnung      Preis CHF



**SKIMMER V4A TYP A-100**

C

072200	(a) Skimmer V4A Typ A-100, Einbautiefe 240 mm, Anschluss 2" Überlauf Ø 50 mm, ausgestattet mit einer Kammer zum Einbau eines Wasserstandsregler		877.00
--------	---	---	--------

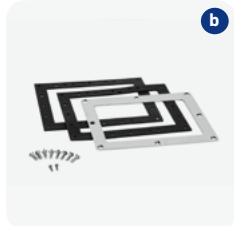

072201	(b) Flanschsatz zu Skimmer Typ A-100		158.00
--------	--------------------------------------	---	--------

072202	(c) Abdeckblende zu Skimmer Typ A-100		117.00
--------	---------------------------------------	---	--------

072210	(d) Wasserstandsregler mechanisch		35.00
--------	-----------------------------------	--	-------

072211	(e) Niveauregler Astral 3/8"		67.00
--------	------------------------------	--	-------

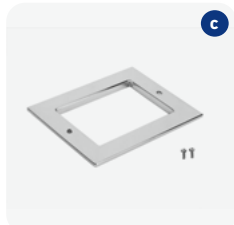

**ERSATZTEILE ZU SKIMMER V4A TYP A-100**

C

072-100	Skimmerkorb aus Edelstahl rund		125.00
---------	--------------------------------	--	--------

072-101	Skimmerwehr aus Edelstahl		92.00
---------	---------------------------	--	-------

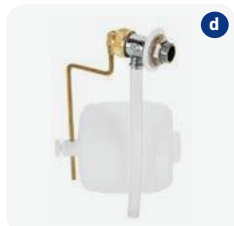

**FLUIDRA SLIM SKIMMER HIGH LEVEL MIT STREICHFOLIENFLANSCH**

C

Dieser Skimmer eignet sich für Becken mit einem hohen Wasserlevel (+/- 4 cm), wodurch der Effekt eines Infinity-Pools entsteht. Die Wasserlinie befindet sich so sehr nahe an der Oberkante des Beckens.

- Skimmer für hohen Wasserstand
- Skimmeröffnung 500 mm
- Höhe 780 mm
- komplett aus AISI-316L Edelstahl
- Überlauf 50 mm Potentialausgleichsanschluss
- Potentialausgleichsanschluss
- Gehäuse zur optionalen Montage eines Wasserstandsreglers
- inkl. Flansche für Fertigbecken
- empfohlener Durchfluss: 7,5 m³/h
- 1,2 l Korbinhalt



072203	(f) Slim High Level Skimmer 500 inkl. Streichfolienflansch		1'788.00
--------	--	--	----------

NEU



Artikelnummer      Bezeichnung      Preis CHF



**WANDDURCHFÜHRUNGEN V4A**



**C**

072205	(g) Wanddurchführung V4A 240 mm R 1 1/2" IG	135.00
072206	(h) Wanddurchführung V4A 340 mm R 1 1/2" IG	144.00



**EINLAUFDÜSEN V4A**



**C**

072020	(i) Einlaufdüse V4A 50 mm Gewinde 1 1/2" AG, Kugel Ø 20 mm 	103.00
072022	(j) Einlaufdüse V4A 35 mm Gewinde 1 1/2" AG, Kugel Ø 20 mm mit Flanschsaetz 	132.00



**BODENABLAUF V4A**

**C**

072033	(k) Bodenablauf rechteckig V4A, Anschluss 2" IG Abgang rechtwinklig, mit Antiwirbeldeckel	180.00
072034	(l) Flanschsaetz zu Bodenablauf Edelstahl  	63.00
072-008	(m) Ersatzdeckel zu Bodenablauf rechteckig 16 x 16 cm	54.00







Artikelnummer      Bezeichnung      Preis CHF



**UNTERWASSERSCHEINWERFER V4A 300 W 12 V**

**C**



072253	(a) Astral Scheinwerfernische in Edelstahl <b>(1)</b>		227.00
072252	(b) Astral Flanschsatz für Unterwasser- scheinwerfer Edelstahl, Blende 250 mm	 	137.00
072254*	(c) Astral Scheinwerfereinsatz 300 W 12 V, 2,5 m Kabel		322.00



**UNTERWASSERSCHEINWERFER V4A LED**



**C**

072253	(a) Astral Scheinwerfernische in Edelstahl <b>(1)</b>		227.00
072252	(b) Astral Flanschsatz für Unterwasser- scheinwerfer Edelstahl, Blende 250 mm	 	137.00
072272	Astral Blende und Lampenkörper Flexinische in Edelstahl <b>(2)</b> zu LED Scheinwerfereinsatz		392.00
061170	(d) Astral Lampenkörper in Kunststoff zu Flexinische mit Kunststoff-Blende weiss zu LED Scheinwerfereinsatz		92.00
061171	(e) Astral Lampenkörper in Kunststoff zu Flexinische mit Kunststoff-Blende hellgrau zu LED Scheinwerfereinsatz		92.00
061172	Astral Lampenkörper in Kunststoff zu Flexinische mit Kunststoff- Blende anthrazit zu LED Scheinwerfereinsatz		92.00
061173	Astral Lampenkörper in Kunststoff zu Flexinische mit Edelstahl- Blende V4A zu LED Scheinwerfereinsatz		177.00
072273	(f) Astral LED Lampe Lumiplus Flexi V1 kaltweiss 16 W, 5'700 K, <b>(3)</b> , 2,5 m Kabel, 12 V AC		174.00
072274	(g) Astral LED Lampe Lumiplus Flexi V1 warmweiss 16 W, 3'700 K, <b>(3)</b> , 2,5 m Kabel, 12 V AC		174.00
072275	(h) Astral LED Lampe Lumiplus Flexi V1 RGB 22 W, <b>(3)</b> , 2,5 m Kabel, 12 V AC		219.00

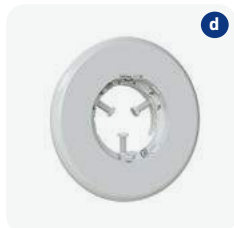

1

2

3

\*Nur solange Vorrat!





Artikelnummer	Bezeichnung	Preis CHF
<b>ZUBEHÖR ZU UNTERWASSERSCHWIMMWERFER V4A LED</b>		<b>C</b>
067263	(a) Fernbedienung zu Kit 1 (Art. Nr. 067262)	165.00
067264	(b) Empfängermodul inkl. Bedienelement und Antenne zum Ansteuern mehrerer OnLED RGB Lampen (max. 900 VA) (Empfohlen ab 3 Lampen)	412.00
067265	(c) Taster zum Ansteuern mehrerer OnLED RGB Lampen	90.00
<b>KABELANSCHLUSSDOSE V4A</b>		<b>A</b>
072270	(d) Astral Kabelanschlussdose in Edelstahl mit 3 Anschlüssen	260.00





Artikelnummer                          Bezeichnung    Preis CHF

**TECLUMEN LED-SCHWIMMBADSCHEINWERFER PERLA IN** **C**  
 LED-Scheinwerfer komplett, bestehend aus Einbaunische in Kunststoff, Scheinwerfereinsatz und Blende V4A. Die mitgelieferte Einbaunische enthält Platz, um das Kabel für die Wartung zu sammeln. Der Scheinwerfer PERLA, ist eine leistungsstarke Lichtquelle, trotz extrem kleinen Abmessungen. Für die optimale Ausleuchtung von mittelgrossen Becken.  
**Warmweiss** mit 2-poligem Kabel, kann mit einem traditionellen 12V Vollverguss-Trafo betrieben werden  
**RGBW** Farbwechsel-LED-Scheinwerfer mit 2-poligem Kabel, wird von einem Trägerfrequenz-System angesteuert und hat 13 fixe Farben und 10 automatische Programme (Trafos siehe S. 535)

**LED-SCHWIMMBADSCHEINWERFER PERLA IN** **C**

072300	(a) PERLA IN LED-Scheinwerfer kompl. inkl. Einbaunische in Kunststoff, Folienflansch, Scheinwerfereinsatz mit 19 m Kabel und Blende V4A Ø 170 mm, 120°, 40 W, warmweiss 3000 K		1'461.00
--------	--	--	----------

072301	(a) PERLA IN LED-Scheinwerfer kompl. inkl. Einbaunische in Kunststoff, Folienflansch, Scheinwerfereinsatz mit 18 m Kabel und Blende V4A Ø 170 mm, 120°, 45 W, RGBW		1'653.00
--------	--	--	----------

**LED-SCHWIMMBADSCHEINWERFER MICRO PERLA IN** **C**

072302	(b) Micro PERLA IN LED-Scheinwerfer kompl. inkl. Einbaunische in Kunststoff, Folienflansch, Scheinwerfereinsatz mit 20 m Kabel und Blende V4A Ø 75 mm, 120°, 4 W, warmweiss 3000 K		776.00
--------	--	--	--------

072303	(b) Micro PERLA IN LED-Scheinwerfer kompl. inkl. Einbaunische in Kunststoff, Folienflansch, Scheinwerfereinsatz mit 20 m Kabel und Blende V4A Ø 75 mm, 120°, 4 W, RGBW		983.00
--------	--	--	--------

**ZUBEHÖR ZU LED-SCHWIMMBADSCHEINWERFER PERLA IN** **C**

072306	(c) Transmitter mit Fernbedienung für RGBW-Scheinwerfer		611.00
072307	(d) Schlüssel für Kabelverschraubung		24.00
072304	(e) Schalungshilfe für Beton PERLA IN		40.00
072305	(e) Schalungshilfe für Beton Micro PERLA IN		65.00



# Schwimmbad-Steuerungen für Skimmerbecken

Artikelnummer      Bezeichnung      Preis CHF



**AS CONTROL 4: MIT 3 GESCHWINDIGKEITEN** C  
für langsame Filtration, normale Filtration und Rückspülung

Universalsteuerung mit Digitalanzeige und sehr einfacher Bedienung. Direkte Ansteuerung von Frequenzumrichter und Pumpen mit Frequenzumrichter (3 Geschwindigkeiten möglich).

**Folgende Funktionen werden gesteuert, resp. angezeigt:**

- Filterlaufzeiten (Sparbetrieb: Pumpengeschwindigkeit 1, Normalbetrieb: Pumpengeschwindigkeit 2)
- Rückspülung und Klarspülung 230 V (Pumpengeschwindigkeit 3)
- Ansteuerung 1-stufige Filterpumpen 230 V oder 400 V (elektronischer Motorenschutz 0.1 bis 10 A)
- Neu: Kontrolle von Besgo 3-Weg Ansaugung für Rückspülung über Bodenablauf
- Neu: Bedienung von Luftkompressoren für Besgo Ventile
- Neu optional: Auslösung Rückspülung über Filterdruck (Druckschalter 081089 wird benötigt)
- Heizung: 230 V und potentialfreier Ausgang
- Solarheizung: Solarpumpe 230 V und / oder Solarventil 24 VAC
- Wassernachspeisung: Magnetventil 230 V (Niveauschwimmer oder kapazitiver Kontaktsensor)
- Dosierung: 230 V und potentialfreier Ausgang
- Alarmausgang: Potentialfrei
- Frostalarm mit Zwangseinschaltung der Filterpumpe (funktioniert nur mit Solarsensor)
- Eingänge für Trockenlaufschutz und Zwangseinschaltung der Filterpumpe
- Anzeige der Wasser- und Solartemperatur, Uhrzeit, Filtrationsstufe, Betriebszustände etc.

081060      (a) Steuerung AS Control 4      1'200.00

**ZUBEHÖR ZU AS CONTROL 4 STEUERUNG** C

081031	(b) Solarfühler mit 10 m Kabel (muss zusätzlich bestellt werden). Wird der Solarfühler hinzugefügt, kann in Verbindung mit einer Solaranlage ein Motorenventil mit 24 V Wechselstrom oder eine Solarpumpe mit 230 V angeschlossen werden.	71.00
081032	Wasserfühler inkl. Tauchhülse 1/2" AG NiSn (muss zusätzlich bestellt werden). Wird der Wasserfühler angeschlossen, ist eine elektronische Temperaturregelung vorhanden.	86.00
081029	Wasserfühler ohne Tauchhülse	54.00
081033	Tauchhülse 1/2" NiSn	36.00
081073	Tauchhülse 1/2" AG V4A mit O-Ring	85.00
081064	(c) Halterung, Winkel, Nutenstein und Feststellschraube zu Niveauschwimmer	85.00
081068	(d) Winkel, Nutenstein und Feststellschraube zu Niveauschwimmer	30.00
081065	(e) Niveauschwimmer mit 10 m Kabel	85.00
081066	(e) Niveauschwimmer mit 20 m Kabel	130.00
081-007	(f) Infrarot Sensor mit 20 m Kabel	257.00
081-034	Niveau Fühlersystem KF-3 (Kapazitiver Anlegefühler) inkl. 2,5 m Kabel	328.00
081079	Magnetventil Bürkert Typ 6213 Nennweite 13 mm G 1/2"	161.00
081082	Magnetventil Typ 5282 Nennweite 13 mm G 1/2" Schliess- und Öffnungszeit stufenlos verstellbar	405.00
081089	(g) Druckschalter 1/4" AG Einstellbereich 0,5 - 1,5 bar für druckgesteuerte Auslösung der Rückspülung	205.00



# Kugelventile GF 542 und Cepex, Durchflussmesser

Artikelnummer      Bezeichnung      Preis CHF



**GF 542 PVC-KUGELVENTILE PN 16 (GEORG FISCHER / SWISS MADE)**

Betriebsdruck 16 bar, Farbe grau, Griff blau, Kugeldichtung HD-PE / Gleitmittel Compound, Monoblock Bauweise, radial ein- und ausbaubar.

**A**

VE

093150	Kugelventil 542 mit Klebemuffe	12	Ø 20 mm	30.00
093151	Kugelventil 542 mit Klebemuffe	6	Ø 25 mm	35.00
093152	Kugelventil 542 mit Klebemuffe	6	Ø 32 mm	45.00
093153	Kugelventil 542 mit Klebemuffe	6	Ø 40 mm	53.00
093154	Kugelventil 542 mit Klebemuffe	6	Ø 50 mm	66.00
093155	Kugelventil 542 mit Klebemuffe	4	Ø 63 mm	96.00
093156	Kugelventil 542 mit PE-Anschluss	12	Ø 20 mm	39.00
093157	Kugelventil 542 mit PE-Anschluss	6	Ø 25 mm	52.00
093158	Kugelventil 542 mit PE-Anschluss	6	Ø 32 mm	62.00
093159	Kugelventil 542 mit PE-Anschluss	6	Ø 40 mm	75.00
093160	Kugelventil 542 mit PE-Anschluss	6	Ø 50 mm	84.00
093161	Kugelventil 542 mit PE-Anschluss	4	Ø 63 mm	120.00



**CEPEX PVC-KUGELVENTILE PN 16**

Beidseitig gesichert, Farbe grau, Griff rot, Dichtungen EPDM

**A**

VE

096071	Kugelventil Cepex mit Klebemuffe	10	Ø 25 mm	21.00
096072	Kugelventil Cepex mit Klebemuffe	8	Ø 32 mm	30.00
096073	Kugelventil Cepex mit Klebemuffe	6	Ø 40 mm	35.00
096074	Kugelventil Cepex mit Klebemuffe	10	Ø 50 mm	36.00
096075	Kugelventil Cepex mit Klebemuffe	10	Ø 63 mm	45.00



**DURCHFLUSSMESSER – FLOWVIS**

Die Durchflussmesser FlowVis® von H2Flow können in jeder Lage installiert werden. DN 40 und DN 50 haben ein integriertes Rückschlagventil (RV). Die durchschnittliche Genauigkeit beträgt 98%! Das Produkt ist NSF 50 zertifiziert und überzeugt durch hohe Qualität. Die Skala ist in m³/h.

**C**

096245	FlowVis Durchflussmesser mit RV	2,4 - 21 m³/h	Ø 50 mm	252.00
096246	FlowVis Durchflussmesser mit RV	2,4 - 24 m³/h	Ø 63 mm	252.00



Artikelnummer      Bezeichnung      Preis CHF



**SCHWIMMBADFITTINGE AUS PVC GRAU**  
**Abnahme nur in kompletten Verpackungseinheiten**      **A**

Artikelnummer	Bezeichnung	PN	VE	Preis CHF
092104	(a) Winkel 90° Ø 50 mm	10	70	2.40/Stk.
092105	(a) Winkel 90° Ø 63 mm	10	36	4.00/Stk.
092106	(b) Winkel 45° Ø 50 mm	10	40	2.40/Stk.
092107	(b) Winkel 45° Ø 63 mm	10	48	4.00/Stk.
092122	(c) Winkel 90° innen/aussen 50-40/50 mm	16	60	5.60/Stk.
092123	(c) Winkel 90° innen/aussen 63-50/63 mm	16	32	6.80/Stk.
092120	(c) Winkel 45° innen/aussen 50-40/50 mm	16	90	5.60/Stk.
092121	(c) Winkel 45° innen/aussen 63-50/63 mm	16	50	8.40/Stk.
092108	(d) T-Stück 90° egal Ø 50 mm	10	48	3.60/Stk.
092109	(d) T-Stück 90° egal Ø 63 mm	10	24	5.40/Stk.
092110	(e) Bogen 90° Ø 50 mm	16	30	10.00/Stk.
092111	(e) Bogen 90° Ø 63 mm	16	15	16.40/Stk.
092102	(f) Muffe Ø 50 mm	16	56	2.40/Stk.
092103	(f) Muffe Ø 63 mm	16	34	3.60/Stk.
092100	(g) Verschraubung Ø 50 mm	16	30	5.80/Stk.
092101	(g) Verschraubung Ø 63 mm	16	12	10.80/Stk.

## Rohr aus PVC



Artikelnummer      Bezeichnung      Preis CHF

**ROHRSTÜCK AUS PVC GRAU**

**A**

096000	Rohrstück PVC Ø 50 mm / 60 mm lang zum Verkleben zweier PVC Fittinge	3.00/Stk.
096001	Rohrstück PVC Ø 63 mm / 76 mm lang zum Verkleben zweier PVC Fittinge	3.60/Stk.

**PVC ROHR PN 16 DUNKELGRAU RAL 7011**

**A**

	Ø aussen	Wandstärke	PN	Stangenlänge	VE	
094004	16 mm	1,5 mm	16	5 m	5 m	3.40/m
094005	20 mm	1,5 mm	16	5 m	5 m	4.40/m
094006	25 mm	1,9 mm	16	5 m	5 m	4.40/m
094007	32 mm	2,4 mm	16	5 m	5 m	6.00/m
094009	40 mm	3,0 mm	16	5 m	5 m	8.60/m
094011	50 mm	3,7 mm	16	4 m	40 m in Folie	14.00/m
094016	63 mm	4,7 mm	16	4 m	20 m in Folie	20.40/m



# Flexschlauch PVC



**TIPP**

Der PVC Schlauch darf nur mit Pevicol oder Kleber WDF-05 geklebt werden. Die Klebstellen vertragen absolut keine Feuchtigkeit während der Verarbeitung.

Hinweis aus Versicherungskreisen betreffend Produkthaftung: Vor dem Zuschütten oder Einbetonieren muss eine Druckprobe mit Abnahmeprotokoll der Installationsfirma und des Auftraggebers gemacht werden.

Artikelnummer      Bezeichnung      Preis CHF

**FLEXSCHLAUCH PVC FITT B-ACTIVE** A

- chlor- und chemikalienbeständig
- extrem widerstandsfähig gegen Quetschungen / extrem biegefähig
- perfekter Schutz gegen Rissbildung und Versprödung
- Lieferung folgt inkl. Stopfen
- kann im Freien gelagert werden, sicher einzeln in UV-Folie verpackt
- temperaturbeständig von -10°C bis +60°C.

		Dimension	aussen/ innen	max. Druck (bar)	Berstdruck (bar)	
095020	Fitt B-Active PVC, Rolle à 25 m	Ø 50 mm	50 x 42 mm	6	18	380.00
095021	Fitt B-Active PVC, Rolle à 25 m	Ø 63 mm	63 x 55 mm	4	12	490.00



**SICHERE WIDERSTANDSFÄHIGKEIT**  
Die neue EVO TECH Technologie verstärkt (bis zu sechsmal widerstandsfähiger) zusätzlich die Hartspirale-Schutzfolie (Spiral Protection Barrier Technologie) und verhindert frühzeitige Versprödung.

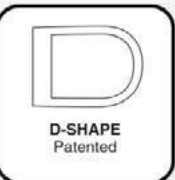

**SICHERE FLEXIBILITÄT**  
Die Spirale mit dem D-Shape Bereich bietet eine hohe Widerstandsfähigkeit gegen Quetschungen (bis zu 34 kN/m<sup>2</sup>), die in Verbindung mit der Verwendung von qualitativ hochwertigen Materialien eine erhöhte Flexibilität und einen geringeren Biegeradius ermöglicht (bis zu 125 mm).



**SICHERER SCHUTZ**  
Der CDS Film (Chlorine Defence System) bietet einen erhöhten Schutz, auch gegen chlorhaltiges Wasser und eine saure Umgebung und garantiert dabei die Langlebigkeit.





# Flexschlauch PVC

Artikelnummer      Bezeichnung      Preis CHF



### FLEXSCHLAUCH PVC

- geprüfte Qualität
- verklebbar mit PVC Fittinge
- **Betriebsdruck bei 40 °C = 2 bar**
- Biegeradius beträgt das 5 - 7-fache des Aussendurchmessers

- **lieferbar in Rollen à 25 m (Ø 75 mm und 90 mm in 10 m Rollen)**
- für Lieferungen über 250 m Spezialofferte verlangen!

A

**Vorteile:** direkt in PVC Fittinge klebbar, direkt mit Klemm-Fittinge klemmbar, einfache und schnelle Montage

**Achtung:** Der Klebeschlauch muss in einem Sandbett verlegt werden.

	Ø aussen	Dimensionen I/A	Wandstärke	Farbe	
095014	Ø 50 mm	42 x 50 mm	4,0 mm	grau	10.00/m
095004*	Ø 50 mm	40 x 50 mm	5,0 mm	weiss	14.20/m
095015	Ø 63 mm	55 x 63 mm	4,0 mm	grau	14.60/m
095005*	Ø 63 mm	51 x 63 mm	6,0 mm	weiss	20.40/m

## TIPP

Der PVC Schlauch darf nur mit Pevicol oder Kleber WDF-05 geklebt werden. Die Klebstellen vertragen absolut keine Feuchtigkeit während der Verarbeitung.

Hinweis aus Versicherungskreisen betreffend Produkthaftung: Vor dem Zuschütten oder Einbetonieren muss eine Druckprobe mit Abnahmeprotokoll der Installationsfirma und des Auftraggebers gemacht werden.

Schlauch mit einem Sandbett schützen

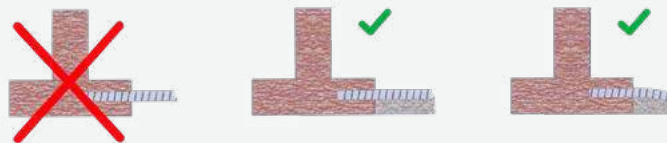

Schlauch nicht unter Spannung montieren (auf Biegeradius achten!)



Vermeiden Sie den Kontakt des Schlauches mit scharfen Stellen, zu schnelle Abnutzung.







\*Diese Schläuche sind 25 - 50% dicker als andere Produkte und deshalb für den Einsatz im Beton geeignet.



## KAPITEL 20 | OWM SCHWIMMBADTECHNIK

### Tangit, Griffon, Teflonband, Winterverschlusszapfen

Artikelnummer	Bezeichnung	VE	Preis CHF
 <p><b>TANGIT</b> Nicht für PVC Flexschlauch geeignet!</p>			<b>A</b>
096080	(a) Kleber 125 g	12 Tuben	22.00
096081	(a) Kleber 250 g	12 Dosen	34.00
096082	(a) Kleber 500 g	12 Dosen	58.00
096083	(a) Kleber 1 kg	6 Dosen	106.00
096084	(b) Reiniger 1 l	12 Dosen	68.00
096086	(c) Reinigungstücher, Box à 100 Tücher, Reinigungstücher getränkt mit KS-Reiniger für Kunststoffschweissverbindungen PE, PP, PB und PVDF	8 Boxen	52.00
 <p><b>GRIFFON</b> Kleber WDF-05 sehr schneller blauer thixotroper PVC-Klebstoff, zum Kleben von flexiblen Schläuchen, Rohren, Fittinge, bei Feuchtigkeit und Reparaturen</p>			<b>A</b>
096093	(d) Kleber WDF-05 250 ml mit Pinsel	12 Dosen	28.00
 <p><b>TEFLONBAND</b></p>			<b>A</b>
096089	(e) Teflonband 12 mm breit		2.60
 <p><b>WINTERVERSCHLUSSZAPFEN</b></p>			<b>A</b>
096067	(f) Winterverschlusszapfen Nr. 10, 43/50 mm (1½")		11.80
096068	(f) Winterverschlusszapfen Nr. 12, 56/62 mm (2")		16.00
			

# Übersicht der automatischen, kabellosen Poolroboter



**FREERIDER™  
RF 5600 IQ**



**FREERIDER™  
RF 5400 IQ**

### Technische Spezifikationen

Maximale Beckengrösse	12 x 6 m (Zyklus 2,5 h)	12 x 6 m (Zyklus 2,5 h)
Patentierte Zyklontechnologie	✓	✓
Antrieb	Raupenantrieb	Raupenantrieb
Gewicht (kg)	9,2	9,2
Masse Roboter (L x B x H cm)	43 x 40 x 30	43 x 40 x 30
Leistungsaufnahme (W)	150	150
Boden / Wände / Wasserlinie	✓	✓
Filterfeinheit	doppelt 150/60µ	doppelt 150/60µ
Swivel reduziert das Verdrehen des Kabels	-	-
Intelligente Navigation Sensor Nav System™	✓	✓
Optimiertes Aufsteigen an den Wänden und verbesserte Reinigung der Wasserlinie durch Drucksensor	✓	✓
Anzahl der Reinigungszyklen	1 - 2	1 - 2
Manuelle Zeiteinstellung	✓	✓
Schnellreinigung (nur Boden)	✓	✓
Intensive Reinigung (Boden, Wände und Wasserlinie)	✓	✓
Steuerung über iAquaLink-App	✓	✓
Lift System	✓	✓
Anzeige für vollen Filter	-	-
Sichtbarkeit der Verschmutzungen durch transparenten Filterdeckel	✓	✓
Transportwagen (Caddy)	-	-
Fernsteuerung	✓	-
7-Tage-Programmierung	-	-
Reinigungsbreite	23 cm	23 cm
Messung der Wassertemperatur	-	-
Garantie (Jahre)	3 Jahre* inkl. Akku	3 Jahre* inkl. Akku
Preis	1'840.00	1'550.00

\*3 Jahre + 1 Jahr Garantie bei Registrierung des Poolreinigers mit der iAquaLink-App innerhalb von 6 Monaten nach dem Kauf.



# Übersicht der automatischen Poolroboter



## Technische Spezifikationen

	ALPHA RA 6700 IQ	ALPHA RA 6500 IQ	VORTEX PRO 4WD RV 5380
Maximale Beckengrösse	15 x 7 m (21 m Kabel)	12 x 6 m (18 m Kabel)	12 x 6 m (18 m Kabel)
Patentierte Zyklontechnologie	✓	✓	✓
Antrieb	4 Räder (Allradantrieb)	4 Räder (Allradantrieb)	4 Räder (Allradantrieb)
Gewicht (kg)	10	10	9,5
Masse Roboter (L x B x H cm)	43 x 48 x 27	43 x 48 x 27	43 x 48 x 27
Leistungsaufnahme (W)	150	150	150
Boden / Wände / Wasserlinie	✓	✓	✓
Filterfeinheit	sehr fein, 60µ	sehr fein, 60µ	fein, 100µ
Swivel reduziert das Verdrehen des Kabels	✓	✓	✓
Intelligente Navigation Sensor Nav System™	✓	✓	-
Optimiertes Aufsteigen an den Wänden und verbesserte Reinigung der Wasserlinie durch Drucksensor	✓	✓	-
Anzahl der Reinigungszyklen	Multiple Reinigungszyklen	Multiple Reinigungszyklen	2
Manuelle Zeiteinstellung	✓	✓	90 Min. / 150 Min.
Schnellreinigung (nur Boden)	✓	✓	✓
Intensive Reinigung (Boden, Wände und Wasserlinie)	✓	✓	✓
Steuerung über iAquaLink-App	✓	✓	-
Lift System	✓	✓	✓
Anzeige für vollen Filter	✓	✓	✓
Sichtbarkeit der Verschmutzungen durch transparenten Filterdeckel	✓	✓	-
Transportwagen (Caddy)	✓	✓	✓
Fernsteuerung	✓	✓	-
7-Tage-Programmierung	✓ (via App)	✓ (via App)	-
Reinigungsbreite	24,5 cm	24,5 cm	24,5 cm
Messung der Wassertemperatur	✓	-	-
Garantie (Jahre)	4 Jahre*	4 Jahre*	3 Jahre
Preis	2'150.00	2'010.00	1'630.00

\*3 Jahre + 1 Jahr Garantie bei Registrierung des Poolreinigers mit der iAquaLink-App innerhalb von 6 Monaten nach dem Kauf.

# Übersicht der automatischen Poolroboter



**VOYAGER™  
RE 4600 IQ**



**VOYAGER™  
RE 4200**

### Technische Spezifikationen

Maximale Beckengrösse	12 x 6 m (18 m Kabel)	10 x 5 m (15 m Kabel)
Patentierter Zyklontechnologie	✓	✓
Antrieb	Raupenantrieb	Raupenantrieb
Gewicht (kg)	8	8
Masse Roboter (L x B x H cm)	43 x 40 x 30	43 x 40 x 30
Leistungsaufnahme (W)	150	150
Boden / Wände / Wasserlinie	✓	✓
Filterfeinheit	doppelt 150/60µ	einfach 100µ
Swivel reduziert das Verdrehen des Kabels	-	-
Reinigungsbürsten	vorne + hinten-	nur vorne
Optimiertes Aufsteigen an den Wänden und verbesserte Reinigung der Wasserlinie durch Drucksensor	-	-
Anzahl der Reinigungszyklen	2	2
Manuelle Zeiteinstellung	✓ (via App)	-
Schnellreinigung (nur Boden)	✓	✓
Intensive Reinigung (Boden, Wände und Wasserlinie)	✓	✓
Steuerung über iAquaLink-App	✓ (via App)	-
Lift System	✓	-
Anzeige für vollen Filter	-	-
Sichtbarkeit der Verschmutzungen durch transparenten Filterdeckel	✓	✓
Transportwagen (Caddy)	✓	-
Fernsteuerung	✓ (via App)	-
7-Tage-Programmierung	-	-
Reinigungsbreite	23 cm	23 cm
Messung der Wassertemperatur	-	-
Garantie (Jahre)	3 Jahre*	3 Jahre*
Preis	1'705.00	1'350.00

\*2 Jahre + 1 Jahr Garantie bei Registrierung des Poolreinigers mit der iAquaLink-App innerhalb von 6 Monaten nach dem Kauf.



Artikelnummer      Bezeichnung      Preis CHF

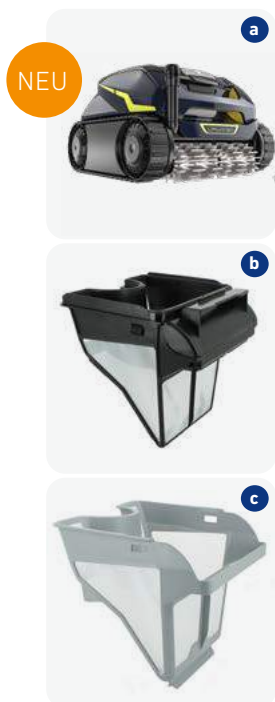

**FREERIDER™ RF 5600 IQ**

**Kabelloser Betrieb dank leistungsstarkem Akku**

Die patentierte Zyklontechnologie ist leistungsstark und langlebig. Die Helix-Rotationsbürsten, die grosse Ansaugöffnung sowie der grosse 4 l Filter sorgen für effizientes Ansaugen. Dank seiner integrierten intelligenten Sensoren sorgt er für eine optimale Reinigung des ganzen Beckens. Der Freerider™ ist für den Einsatz in allen Schwimmbeckenformen und auf allen Oberflächen konzipiert. Der Reiniger besticht durch exklusives Design und seine Agilität! Sie erhalten eine Benachrichtigung über das Ende des Zyklus über die iAqualink™ App und haben ausserdem die Möglichkeit durch die Fernbedienung via Lichtsensor den Reiniger aus dem Wasser zu holen oder manuell zu steuern. Die Zykluszeit lässt sich vor Beginn des Zyklus anpassen. Durch das patentierte Lift System steuert der Freerider™ zur gewünschten Beckenwand, erklimmt diese und stösst das Wasser aus der Rückseite des Reinigers wieder aus. Der leichte Zugang zum Filterkorb und der transparente Filterdeckel mit Hintergrundbeleuchtung sorgen für einen hohen Bedienkomfort.

101251      (a) Freerider™ RF 5600 iQ      1'840.00

**ZUBEHÖR ZU FREERIDER™ RF 5600 IQ**

102-294	(b) Filterkorb 150µ für doppelte Filtration (innen)	75.00
102-295	(c) Äusserer Filterkorb (sehr fein) 60µ (ausssen)	75.00
102-296	Einfacher Filterkorb 100µ, Einzelnutzung	77.00
102-248	Schutzhülle	80.00

**PRODUKTSPEZIFIKATIONEN FREERIDER™ RF 5600 IQ**

Ideale Beckenlänge	max. 12 x 6 m
Beckentypen	für alle Beckentypen geeignet (Fliesen, Folie, Polyester, verstärktes PVC und gestrichener Beton)
Reinigungsbereich	Boden oder Boden/Wände/Wasserlinie
Reinigungszyklus	individuell anpassbar
Filtrierung	zweistufige Filtration 150/60 µ, effiziente Entfernung auch von feinsten Verunreinigungen
Gewicht	9,2 kg
Akku	Lithium ion - 25,4V / 10Ah
Navigation und Manövrierfähigkeit	Haftung an allen Schwimmbad-Oberflächen und Bodentypen
iAqua Link App	Kontrolle von überall und jederzeit
Fernbedienung	inbegriffen
Lift-System	einfache Entnahme aus dem Becken
Zusatzfunktionen/ -ausstattungen	transparenter Filterdeckel mit Hintergrundbeleuchtung, Antriebssystem mit Raupenbänder, doppelte Filtration (150/60 micron)
Garantie (inkl. Akku)	<b>2 Jahre (3 Jahre bei Registrierung mit der iAqualink™-App)</b>
Service-Center	<b>ACHTUNG: Eine Reparatur in unserem Service-Center erfolgt nur bei durch uns importierte Geräte</b>



Artikelnummer      Bezeichnung      Preis CHF



**FREERIDER™ RF 5400 IQ** D

**Kabelloser Betrieb dank leistungsstarkem Akku**

Die patentierte Zyklontechnologie ist leistungsstark und langlebig. Die Helix-Rotationsbürsten, die grosse Ansaugöffnung sowie der grosse 4 l Filter sorgen für effizientes Ansaugen. Dank seiner integrierten intelligenten Sensoren sorgt er für eine optimale Reinigung des ganzen Beckens. Der Freerider™ ist für den Einsatz in allen Schwimmbeckenformen und auf allen Oberflächen konzipiert. Der Reiniger besticht durch exklusives Design und seine Agilität! Sie erhalten eine Benachrichtigung über das Ende des Zyklus über die iAqualink™ App. Die Zykluszeit lässt sich vor Beginn des Zyklus anpassen. Der Reiniger lässt sich durch den mitgelieferten Haken einfach aus dem Wasser entnehmen. Der leichte Zugang zum Filterkorb und der transparente Filterdeckel mit Hintergrundbeleuchtung sorgen für einen hohen Bedienkomfort.



101250      (a) Freerider™ RF 5400 iQ      1'550.00



**ZUBEHÖR ZU FREERIDER™ RF 5400 IQ** C

102-294	(b) Filterkorb 150µ für doppelte Filterung (innen)	75.00
102-295	(c) Äusserer Filterkorb (sehr fein) 60µ (ausssen)	75.00
102-296	Einfacher Filterkorb 100µ, Einzelnutzung	77.00
102-248	Schutzhülle	80.00

**PRODUKTSPEZIFIKATIONEN FREERIDER™ RF 5400 IQ**

Ideale Beckenlänge	max. 12 x 6 m
Beckentypen	für alle Beckentypen geeignet (Fliesen, Folie, Polyester, verstärktes PVC und gestrichener Beton)
Reinigungsbereich	Boden oder Boden/Wände/Wasserlinie
Reinigungszyklus	individuell anpassbar
Filterung	zweistufige Filtartion 150/60 µ, effiziente Entfernung auch von feinsten Verunreinigungen
Gewicht	9,2 kg
Akku	Lithium ion - 25,4V / 10Ah
Navigation und Manövrierfähigkeit	Haftung an allen Schwimmbad-Oberflächen und Bodentypen
iAqua Link App	Kontrolle von überall und jederzeit
Lift-System	einfache Entnahme aus dem Becken
Zusatzfunktionen/-ausstattungen	transparenter Filterdeckel mit Hintergrundbeleuchtung, Antriebssystem mit Raupenbänder, doppelte Filtration (150/60 micron)
Garantie (inkl. Akku)	<b>2 Jahre (3 Jahre bei Registrierung mit der iAqualink™-App)</b>
Service-Center	<b>ACHTUNG: Eine Reparatur in unserem Service-Center erfolgt nur bei durch uns importierte Geräte</b>



Artikelnummer      Bezeichnung      Preis CHF



**ALPHA RA 6700 IQ**

D

**Die ideale Kombination aus starker Leistung und intelligenter Steuerung.**

Der Poolreiniger verfügt über ein Sensor Nav System™, welches das Becken erfasst und dadurch die Bewegungen des Reinigers und die Reinigungszeit an die individuellen Poolgegebenheiten anpasst. Der Drucksensor des Reinigers ermöglicht zudem unter Berücksichtigung der jeweiligen Beckentiefe ein besseres Laufverhalten an den Wänden und eine optimale Reinigung der Wasserlinie. Die bewährte Zyklontechnologie verspricht eine starke und konstante Saugkraft. Dank der besonders grossen Saugleistung und des hier verwendeten sehr feinen Filters, nimmt der ALPHA iQ™ alle Arten von Verschmutzungen optimal auf. Durch das patentierte Lift System steuert der ALPHA iQ™ zur gewünschten Beckenwand, erklimmt diese und stösst das Wasser auf der Rückseite wieder aus. Das Reinigergewicht wird so bei der Entnahme aus dem Becken deutlich reduziert.

101245      Alpha RA 6700 iQ mit Contact Plus Bürsten      2'150.00

**ZUBEHÖR ZU ALPHA RA 6700 IQ**

C

102-248      Schutzhülle      80.00

**PRODUKTSPEZIFIKATIONEN ALPHA RA 6700 IQ**

Ideale Beckenlänge	max. 15 x 7 m
Beckentypen	für alle Beckentypen geeignet (Fliesen, Folie, Polyester, verstärktes PVC und gestrichener Beton)
Reinigungsbereich	Boden oder Boden/Wände/Wasserlinie sowie nur Wasserlinie
Reinigungszyklus	30 - 210 Min. (Quick, Smart, Ultra)
Filtrierung	feiner Filter, der alle Arten von Verschmutzung optimal aufnimmt
Gewicht	10 kg
Kabellänge	21 m, verhedderungsfreies Kabel (Swivel)
Sicherheitssysteme	Strandungssystem, Trockenlaufschutz, elektronischer Schutz der Motoren
Navigation und Manövrierfähigkeit	Sensor Nav System™ erfasst das Becken und passt Bewegung und Reinigungszeit an
iAqua Link App	Kontrolle von überall und jederzeit
Caddy	inbegriffen
Lift-System	einfache Entnahme aus dem Becken
Zusatzfunktionen/-ausstattungen	Anzeige «voller Filterkorb», transparenter Filterdeckel inkl. Steuerbox, 7-Tage-Programmierung (über App Funktion) Messung der Wassertemperatur (über App Funktion)/ Filterfeinheit 60 micron
Garantie	<b>3 Jahre (4 Jahre bei Registrierung mit der iAquaLink™-App)</b>
Service-Center	<b>ACHTUNG: Eine Reparatur in unserem Service-Center erfolgt nur bei durch uns importierte Geräte</b>





Artikelnummer      Bezeichnung      Preis CHF



**ALPHA RA 6500 IQ** D  
**Die ideale Kombination aus starker Leistung und intelligenter Steuerung.**  
 Der Poolreiniger verfügt über ein Sensor Nav System™, welches das Becken erfasst und dadurch die Bewegungen des Reinigers und die Reinigungszeit an die individuellen Poolgegebenheiten anpasst. Der Drucksensor des Reinigers ermöglicht zudem unter Berücksichtigung der jeweiligen Beckentiefe ein besseres Laufverhalten an den Wänden und eine optimale Reinigung der Wasserlinie. Die bewährte Zyklontechnologie verspricht eine starke und konstante Saugkraft. Dank der besonders grossen Saugleistung und des hier verwendeten sehr feinen Filters, nimmt der ALPHA iQ™ alle Arten von Verschmutzungen optimal auf. Durch das patentierte Lift System steuert der ALPHA iQ™ zur gewünschten Beckenwand, erklimmt diese und stösst das Wasser auf der Rückseite wieder aus. Das Reinigergewicht wird so bei der Entnahme aus dem Becken deutlich reduziert.

101244      Alpha RA 6500 iQ mit Contact Plus Bürsten      2'010.00

**ZUBEHÖR ZU ALPHA RA 6500 IQ** C

102-248      Schutzhülle      80.00

**PRODUKTSPEZIFIKATIONEN ALPHA RA 6500 IQ**

Ideale Beckenlänge	max. 12 x 6 m
Beckentypen	für alle Beckentypen geeignet (Fliesen, Folie, Polyester, verstärktes PVC und gestrichener Beton, Rundbecken bis max. Ø 6 m)
Reinigungsbereich	Boden oder Boden/Wände/Wasserlinie
Reinigungszyklus	30 - 210 Min. (Quick, Smart, Ultra)
Filtrierung	feiner Filter, der alle Arten von Verschmutzung optimal aufnimmt
Gewicht	10 kg
Kabellänge	18 m, verhedderungsfreies Kabel (Swivel)
Sicherheitssysteme	Strandungssystem, Trockenlaufschutz, elektronischer Schutz der Motoren
Navigation und Manövrierfähigkeit	Sensor Nav System™ erfasst das Becken und passt Bewegung und Reinigungszeit an
iAqua Link App	Kontrolle von überall und jederzeit
Caddy	inbegriffen
Lift-System	einfache Entnahme aus dem Becken
Zusatzfunktionen/-ausstattungen	Anzeige «voller Filterkorb», transparenter Filterdeckel inkl. Steuerbox, 7-Tage-Programmierung (über App Funktion), Filterfeinheit 60 micron
Garantie	<b>3 Jahre (4 Jahre bei Registrierung mit der iAquaLink™-App)</b>
Service-Center	<b>ACHTUNG: Eine Reparatur in unserem Service-Center erfolgt nur bei durch uns importierte Geräte</b>



Artikelnummer      Bezeichnung      Preis CHF



**VORTEX PRO 4WD RV 5380**

**Leistungsstarker elektrischer Poolreiniger mit 4-Rad-Antrieb und Kabel mit Swivel**

Die Zyklontechnologie sorgt für eine intelligente Führung der Wasserströmung. Im Inneren des Reinigers wird ein starker Wirbel erzeugt, wodurch die Schmutzpartikel während des Saugvorgangs in Bewegung bleiben und der Filter frei bleibt. Dadurch wird eine konstante Ansaugung und eine bis zu 30% höhere Leistung gegenüber klassischen Poolreinigern erzielt. Der 4-Rad-Antrieb gibt zudem einen guten Halt auf allen Beckenauskleidungen und erleichtert das Überwinden von Hindernissen wie z.B. Treppen.

D



101246\*      (a) Vortex Pro 4WD RV 5380 mit Contact Plus Bürsten      1'630.00

**ZUBEHÖR ZU VORTEX PRO 4WD RV 5380**

C

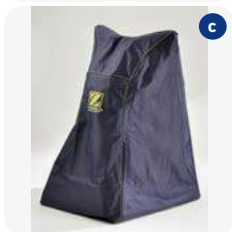

102-200	Noppenrad (nur Vorderräder) für besonders glatte Oberflächen	65.00
102-216	(b) Filterkorb 100 micron (Standard im Lieferumfang)	84.00
102-201	(b) Filterkorb 60 micron (fein)	97.00
102-202	(b) Filterkorb 200 micron (grob)	82.00
102-248	(c) Schutzhülle	80.00

**PRODUKTSPEZIFIKATIONEN VORTEX PRO 4WD RV 5380**

Ideale Beckenlänge	max. 12 x 6 m
Beckentypen	ideal für alle Privatschwimmbäder mit geraden Wänden, alle Bodentypen, alle Oberflächen
Reinigungsbereich	Boden oder Boden/Wände/Wasserlinie
Reinigungszyklus	2 Zyklen à 90 Min. (nur Boden) und 150 Min. (Boden, Wand und Wasserlinie)
Filtrierung	grosser Filterkorb, leicht herausnehmbar und einfach zu reinigen
Gewicht	9,5 kg
Kabellänge	18 m, verhedderungsfreies Kabel (Swivel)
Navigation und Manövrierfähigkeit	dank Allradantrieb guter Halt auf allen Beckenauskleidungen
Caddy	inbegriffen
Lift-System	einfache Entnahme aus dem Becken
Zusatzfunktionen/-ausstattungen	Anzeige «voller Filterkorb», inkl. Steuerbox, Filterkorb 100 micron
Garantie	<b>3 Jahre</b>
Service-Center	<b>ACHTUNG: Eine Reparatur in unserem Service-Center erfolgt nur bei durch uns importierte Geräte</b>



ALLRAD ANTRIEB



SWIVEL



PATENTIERTE ZYKLON-TECHNOLOGIE



PATENTIERTES LIFT-SYSTEM

\*Nur solange Vorrat!

Artikelnummer      Bezeichnung      Preis CHF



**VOYAGER™ RE 4600 IQ**

**Leistungsstarke Agilität**

Die patentierte Zyklontechnologie ist leistungsstark und langlebig. Die Helix-Rotationsbürsten, die grosse Ansaugöffnung sowie der grosse 4 l Filter sorgen für effizientes Ansaugen. Dank seiner integrierten intelligenten Sensoren sorgt er für eine optimale Reinigung des ganzen Beckens. Der Voyager™ ist für den Einsatz in allen Schwimmbeckenformen und auf allen Oberflächen konzipiert. Der Reiniger besticht durch exklusives Design und seine Agilität! Sie können den Reinigungsfortschritt jederzeit über die iAquaLink™ App verfolgen und haben ausserdem die Möglichkeit einer Fernsteuerungsfunktion. Die Zykluszeit lässt sich anpassen. Durch das patentierte Lift System steuert der Voyager™ zur gewünschten Beckenwand, erklimmt diese und stösst das Wasser aus der Rückseite des Reinigers wieder aus. Der leichte Zugang zum Filterkorb und der transparente Filterdeckel mit Hintergrundbeleuchtung sorgen für einen hohen Bedienkomfort.

D



101248      Voyager™ RE 4600 iQ      1'705.00



**ZUBEHÖR ZU VOYAGER™ RE 4600 IQ**

C

102-294	(a) Filterkorb 150µ für doppelte Filtration (innen)	75.00
102-295	(b) Äusserer Filterkorb (sehr fein) 60µ (ausssen)	75.00
102-296	Einfacher Filterkorb 100µ, Einzelnutzung	77.00
102-248	Schutzhülle	80.00

**PRODUKTSPEZIFIKATIONEN VOYAGER™ RE 4600 IQ**

Ideale Beckenlänge	max. 12 x 6 m
Beckentypen	für alle Beckentypen geeignet (Fliesen, Folie, Polyester, verstärktes PVC und gestrichener Beton)
Reinigungsbereich	Boden oder Boden/Wände/Wasseroberfläche
Reinigungszyklus	individuell anpassbar
Bürsten	vorne und hinten
Filtrierung	zweistufige Filtration 150/60 µ, effiziente Entfernung auch von feinsten Verunreinigungen
Gewicht /Kabellänge	8 kg / 18 m
Navigation und Manövrierfähigkeit	Haftung an allen Schwimmbad-Oberflächen und Bodentypen
iAqua Link App	Kontrolle von überall und jederzeit
Caddy	inbegriffen
Lift-System	einfache Entnahme aus dem Becken
Fernsteuerung	via App
Zusatzfunktionen/-ausstattungen	transparenter Filterdeckel mit Hintergrundbeleuchtung, inkl. Steuerbox, Antriebssystem mit Raupenbänder, doppelte Filtration (150/60 micron)
Garantie	<b>2 Jahre (3 Jahre bei Registrierung mit der iAquaLink™-App)</b>
Service-Center	<b>ACHTUNG: Eine Reparatur in unserem Service-Center erfolgt nur bei durch uns importierte Geräte</b>



Artikelnummer      Bezeichnung      Preis CHF



**VOYAGER™ RE 4200**

**D**

**Leistungsstark und langlebig durch die patentierte Zyklonsaugtechnologie**

Optimale Reinigung durch die Helix-Rotationsbürsten. Die grosse Ansaugöffnung sowie der grosse 4 l Filter sorgen für effizientes Ansaugen. Dank seiner integrierten intelligenten Sensoren sorgt er für eine optimale Reinigung des ganzen Beckens. Der Voyager™ ist für den Einsatz in allen Schwimmbeckenformen und auf allen Oberflächen konzipiert. Der Reiniger besticht durch exklusives Design und seine Agilität! Der leichte Zugang zum Filterkorb und der transparente Filterdeckel sorgen für einen hohen Bedienkomfort. Durch den schnellen Wasserablauf lässt sich der Roboter zudem mühelos aus dem Wasser herausnehmen.



101249      Voyager™ RE 4200      1'350.00

**ZUBEHÖR ZU VOYAGER™ RE 4200**

**C**



102-294	(a) Filterkorb 150µ für doppelte Filterung (innen)	75.00
102-295	(b) Äusserer Filterkorb (sehr fein) 60µ (ausssen)	75.00
102-296	Einfacher Filterkorb 100µ, Einzelnutzung	77.00
102-248	Schutzhülle	80.00

**PRODUKTSPEZIFIKATIONEN VOYAGER™ RE 4200**

Ideale Beckenlänge	max. 10 x 5 m
Beckentypen	Privatbecken mit geraden Wänden (Fliesen, Folie, Polyester, verstärktes PVC und gestrichener Beton)
Reinigungsbereich	Boden oder Boden/Wände/Wasserlinie
Bürsten	vorne
Reinigungszyklus	individuell anpassbar
Filtrierung	einfache Filtration 100 µ Filterkorb
Gewicht	8 kg
Kabellänge	15 m
Navigation und Manövrierfähigkeit	Haftung an allen Schwimmbad-Oberflächen und Bodentypen
Zusatzfunktionen/-ausstattungen	transparenter Filterdeckel, Antriebssystem mit Raupenbänder, einfacher Filterzugang
Garantie	<b>2 Jahre (3 Jahre bei Registrierung mit der iAquaLink™-App)</b>
Service-Center	<b>ACHTUNG: Eine Reparatur in unserem Service-Center erfolgt nur bei durch uns importierte Geräte</b>



Artikelnummer      Bezeichnung      Preis CHF

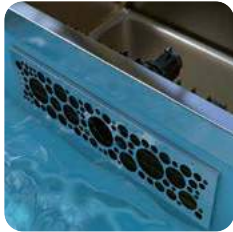

**BADUJET TURBO 250 M<sup>3</sup>/H** **C**  
 Die Premium-Gegenstromanlage Badujet Turbo vereint innovative Technologie mit edlem Design.  
**Kompakter gestaltet als die Badujet Turbo Pro.** Einstellbar auf verschiedenen Leistungsstufen bis **max. 250 m<sup>3</sup>/h.**  
 Die Bedienung erfolgt per Sensortaster und Fernbedienung.

115016	(a) Badujet Turbo Montagesatz Design 1 Kunststoff-Einbaugehäuse, Ansaugblende, Edelstahlblende (1000 mm x 397 mm) Magneteinheit, Düseneinheit, Piezotaster, Dichtungen und Schrauben	6'100.00
115017	(b) Badujet Turbo Montagesatz Design 2 Kunststoff-Einbaugehäuse, Ansaugblende, Edelstahlblende (1000 mm x 397 mm) Magneteinheit, Düseneinheit, Piezotaster, Dichtungen und Schrauben	6'100.00
115018	Badujet Turbo Antriebssatz Motoreinheit, Frequenzumrichter, Schaltkasten, Fernbedienung, Schrauben und 10 m Kabel	6'100.00
115028*	Badujet Turbo Montagesatz SALT, Design 1, Kunststoff-Einbaugehäuse, Ansaugblende, Kunststoffblende (1000 mm x 397 mm) Magneteinheit, Düseneinheit, Piezotaster V5A, Dichtungen und Schrauben V5A	6'100.00



TECHNISCHE DATEN	
Typ	BADUJET TURBO 250 M <sup>3</sup> /H
Förderstrom der Pumpe (m <sup>3</sup> /h)	max. 250
Anzahl der Düsen	1
Düse allseitig schwenkbar (Grad)	5
Leistungsabgabe P2 (kW)	1,50
Netzspannung	230 V
Steuerung	Piezotaster, Fernbedienung
Ein- und Ausschalten vom Becken (unter Wasser)	ja

\*Nicht ab Lager lieferbar.



Artikelnummer      Bezeichnung      Preis CHF

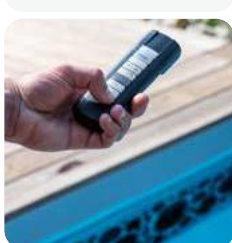

NEU



**BADUJET TURBO PRO 350 M<sup>3</sup>/H**

C

Die einzigartige Premium-Gegenstromanlage Badujet Turbo Pro vereint innovative Technologie mit edlem Design. Einstellbar auf verschiedene Leistungsstufen bis **max. 350 m<sup>3</sup>/h** ermöglicht ein High-End-Schwimmerlebnis für viele Fitnesslevel. Die Bedienung erfolgt per Sensortaster und Fernbedienung.

115010	(a) Badujet Turbo Pro Montagesatz Design 1 Kunststoff-Einbaugehäuse, Ansaugblende, Edelstahlblende (1475 mm x 396 mm), Magneteinheit, Düseneinheit, Piezotaster, Dichtungen und Schrauben	8'309.00
115011	(b) Badujet Turbo Pro Montagesatz Design 2 Kunststoff-Einbaugehäuse, Ansaugblende, Edelstahlblende (1475 mm x 396 mm), Magneteinheit, Düseneinheit, Piezotaster, Dichtungen und Schrauben	8'309.00
115012	Badujet Turbo Pro Antriebssatz Motoreinheit, Frequenzumrichter, Schaltkasten, Fernbedienung, Schrauben und 10 m Kabel	8'309.00
115027*	Badujet Turbo Pro Montagesatz SALT, Design 1, Kunststoff-Einbaugehäuse, Ansaugblende, Kunststoffblende (1475 mm x 396 mm) Magneteinheit, Düseneinheit, Piezotaster V5A, Dichtungen und Schrauben V5A	8'309.00

**ZUBEHÖR FÜR BADUJET TURBO PRO**

C

115019*	Zusatz-Kit Fliesenbecken (Streichflansch)	917.00
115024*	Blende Design 1, Badu Jet Turbo Pro für Sichtbeton	1'749.00
115029	(c) Universeller Technischacht (PP) für Badu Jet Turbo Anlagen Aussenmasse 455 x 675 x 702 mm	1'950.00

**TECHNISCHE DATEN**

Typ	BADUJET TURBO PRO 350 M <sup>3</sup> /H
Förderstrom der Pumpe (m <sup>3</sup> /h)	max. 350
Anzahl der Düsen	1
Düse allseitig schwenkbar (Grad)	5
Leistungsabgabe P2 (kW)	3,00
Netzspannung	400 V
Steuerung	Piezotaster, Fernbedienung
Ein- und Ausschalten vom Becken (unter Wasser)	ja

\*Nicht ab Lager lieferbar.





Artikelnummer      Bezeichnung      Preis CHF

**BADUJET TURBO LIGHT 200 M<sup>3</sup>/H**

**C**

Gegenstromanlage mit Maximalleistung von 200 m<sup>3</sup>/h. Es können drei individuelle Leistungspunkte direkt am Motor ausgewählt und gespeichert werden. Robuste Kunststoffblende mit Bedienelementen. Der Motor ist mit durchgängiger Motorwelle direkt angeflanscht, Abdichtung erfolgt mit einer Gleitringdichtung, wie bei konventionellen Pumpen.

115025\*

Badujet Turbo Light, Komplettanlage bestehend aus:  
Kunststoff-Einbaugehäuse, Ansaugblende, Kunststoffblende (1000 mm x 397 mm), Düseneinheit, Piezotaster, Dichtungen und Schrauben  
Antriebssatz Motoreinheit, Frequenzumrichter (am Motor aufgebaut), Schaltkasten, Fernbedienung, Schrauben und 5 m Kabel

5'940.00

**TECHNISCHE DATEN**

Typ	BADUJET TURBO LIGHT 200 M <sup>3</sup> /H
Förderstrom der Pumpe (m <sup>3</sup> /h)	125 - 200
Anzahl der Düsen	1
Düse allseitig schwenkbar (Grad)	5
Leistungsabgabe P2 (kW)	0,05 - 1,40
Netzspannung	230 V
Steuerung	Piezotaster
Ein- und Ausschalten vom Becken (unter Wasser)	ja

\*Nicht ab Lager lieferbar.



Artikelnummer      Bezeichnung      Preis CHF



**BADUJET SMART STANDARD**

- Aufnahmeleistung 2,74 kW, Volumenstrom 45 m<sup>3</sup>/h
- Regelbare Düse und einstellbares Luftperlbad
- Ein-/Aus-Schalter in Pneumatikausführung
- Anschlussspannung 400 V
- bis 0,5% (5 g/l) Seewasserbeständig
- **geeignet für alle Beckentypen (Beton, Folie, Polyester)**

115000	Einbausatz bestehend aus: Kunststoffeinbaugehäuse vormontiert, Spannring, Luftregulierung komplett, Schrauben und Dichtungen	522.00
--------	--	--------

115026	Anschlusssatz 400 V, bestehend aus: Düsengehäuse komplett inkl. Schrauben, Abdeckblende in ABS, Schaltkasten komplett, Isolierstoffgekapselt IP X5, Jet-Pumpe	2'867.00
--------	---	----------



**BADUJET PRIMAVERA**

- Aufnahmeleistung 3,8 kW, Volumenstrom 75 m<sup>3</sup>/h
- 2 regelbare Düsen und einstellbares Luftperlbad
- Ein-/Aus-Schalter in Pneumatikausführung
- Anschlussspannung 400 V
- standardmässig integriertes LED-Ambientelicht weiss
- inkl. Edelstahl-Haltegriffe
- **geeignet für alle Beckentypen (Beton, Folie, Polyester)**

115035	Einbausatz bestehend aus: Kunststoffeinbaugehäuse vormontiert, Spannring, Luftregulierung komplett, Schrauben und Dichtungen	855.00
--------	---	--------

115036	Anschlusssatz 400 V, bestehend aus: Düsengehäuse kompl. mit Schrauben, PN-Schalter, Abdeckblende, Haltegriffe in Edelstahl, Schaltkasten kompl. Isolierstoffgekapselt IP X5 JetPumpe	4'955.00
--------	--	----------

115023	Anschlusssatz 400 V Deluxe, Jet Pumpe, mit Piezo-Taster, kompl. Düsengehäuse inkl. Düsen und Bedienelemente aus Edelstahl, Leistungsabgabe P2 = 3,0 kW	5'297.00
--------	--	----------



**ZUBEHÖR ZU BADUJET SMART STANDARD UND PRIMAVERA**

115080	Pumpenkonsole zu Badujet Vogue, Wave und Smart Standard	527.00
--------	---	--------

115081	Pumpenkonsole zu Badujet Super-Sport/Primavera	554.00
--------	--	--------



**SPECK JET PUMPE BADU 21-80 FÜR SPECK GEGENSTROMANLAGEN**  
Speck Jet Pumpe, normal saugend, ohne Vorfilter. Stutzenstellung 29°

			P2 Abgabe	Anschlüsse		
				Saug	Druck	
115040	Badu 21-80/32 G	400 V	2,6 kW 65 m <sup>3</sup> /h	2 3/4" AG	2 3/4" AG	1'947.00
115041	Badu 21-80/33 G	400 V	3,0 kW 78 m <sup>3</sup> /h	2 3/4" AG	2 3/4" AG	1'947.00



Artikelnummer      Bezeichnung      Preis CHF

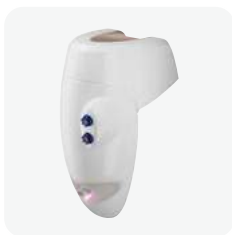

**BADUJET PERLA**

- Aufnahmeleistung P1 / 2,1 kW, Volumenstrom 40 m<sup>3</sup>/h
  - standardmässig integriertes LED-Ambientelicht weiss
  - 1 Düse allseitig schwenkbar um 60 Grad
  - einstellbares Luftperlbad
  - Ein-/Aus-Schalter in Pneumatikausführung
- inkl. Hand-Entlüftungspumpe für eine einfache Handhabung beim einmaligen Entlüften und Auffüllen der Anlage im Frühjahr / Inbetriebnahme
  - Anschlussspannung 230 V (auf Anfrage auch 400 V)
  - Gewicht: 36 kg / geeignet für Feststrandbecken
  - Dekoreinlage im Lieferumfang enthalten

C

115100      Badujet Perla 230 V      3'405.00



**BADUJET STELLA**

- Aufnahmeleistung P1 / 3,8 kW, Volumenstrom 75 m<sup>3</sup>/h
  - standardmässig integriertes LED-Ambientelicht weiss
  - 2 Düsen allseitig schwenkbar um 60 Grad
  - einstellbares Luftperlbad
  - Ein-/Aus-Schalter in Pneumatikausführung
- inkl. Hand-Entlüftungspumpe für eine einfache Handhabung beim einmaligen Entlüften und Auffüllen der Anlage im Frühjahr / Inbetriebnahme
  - Anschlussspannung 400 V
  - Gewicht: 54 kg / geeignet für Feststrandbecken
  - Dekoreinlage im Lieferumfang enthalten

C

115120\*      Badujet Stella 400 V mit zwei Düsen      4'800.00



**SPECK PN-SCHALTKASTEN**

C

115069	(a) PN-Schaltkasten 400 V, 6 - 10 A, 50 Hz	694.00
115070	(a) PN-Schaltkasten 400 V, 3,5 - 5 A, 50 Hz	1'207.00
115071	PN-Taster, weiss PG 16 AG mit Kontermutter	60.00
115072	PN-Taster, schwarz PG 16 AG mit Kontermutter	60.00



**ZUBEHÖR**

C

115053	(b) Edelstahl-Haltegriff zu Badu Jet Smart Standard	304.00
115-220	(c) Massageschlauch mit Punktmassagedüse, Ø 40mm, Länge 1,5 m	134.00
115061	Massageschlauch mit pulsierender Massagedüse, Ø 40mm, Länge 1,5 m	317.00
115065	Blindkupplung, zum Verschliessen der zweiten Düse, Ø 40mm	50.00
115066	Massageaufsatz Pulsator für Ø 40 mm Düse	250.00
115067	(d) Massageaufsatz Punktmassagedüse für Ø 40 mm Düse	50.00
115073	Fernbedienung	637.00



\*Nicht ab Lager lieferbar.



**TIPP**  
Vor der Montage unbedingt Einbauanleitung studieren.

Artikelnummer      Bezeichnung      Beckengrösse      Tiefe      Folie      Preis CHF

**SUNNY POOL**  
Die Sunny Pools werden mit modernsten Maschinen in Deutschland produziert. Sie haben eine nach DIN feuerverzinkte, 0,6 mm starke Stahlwand (bei 1,5 m Tiefe 0,8 mm), die aussen zusätzlich Polyester-Kunststoff beschichtet und innen mit Schutzlack versehen ist. Durch ein Aluminium-Steckprofil werden die Stahlwandenden stabil verbunden. Der stabile Keilbiesen-Handlauf und die Bodenschiene bestehen aus Kunststoff. Die PVC-Folie ist Standard 0,6 mm stark, blau, gegen UV-Strahlung stabilisiert, reissfest, kältebeständig und natürlich absolut wasserdicht mit Keilbiese. Alle Sunny Pools sind mit einer Perforierung für Skimmer und Einlaufdüse (Artikel 061161) vorfabriziert.  
**Andere Farben auf Anfrage erhältlich!**

Standard-Ausführung: Farbe blau, Stärke 0,6 mm.  
Folienstärke ca. 0,8 mm auf Anfrage erhältlich!



**SUNNY POOL RUNDBECKEN** C  
Die Sunny Pool Rundformbecken können auf Anfrage auch in der Beckentiefe 1,35 m geliefert werden.



121000	Rundbecken	4,0 m	1,2 m	0,6 mm	1'654.00
121001	Rundbecken	5,0 m	1,2 m	0,6 mm	2'305.00
121002	Rundbecken	6,0 m	1,2 m	0,6 mm	3'165.00
121003*	Rundbecken	7,0 m	1,2 m	0,6 mm	3'848.00
121005	Rundbecken	4,5 m	1,2 m	0,6 mm	2'087.00
121006	Rundbecken	4,0 m	1,5 m	0,6 mm	2'248.00
121007	Rundbecken	5,0 m	1,5 m	0,6 mm	2'858.00
121008	Rundbecken	6,0 m	1,5 m	0,6 mm	3'837.00
121009*	Rundbecken	7,0 m	1,5 m	0,6 mm	4'695.00
121010*	Rundbecken	8,0 m	1,5 m	0,6 mm	5'428.00



**SUNNY POOL ACHTFORMBECKEN** C



121040	Achtformbecken	5,25 x 3,2 m	1,2 m	0,6 mm	3'877.00
121041	Achtformbecken	6,25 x 3,6 m	1,2 m	0,6 mm	4'528.00
121042	Achtformbecken	7,25 x 4,6 m	1,2 m	0,6 mm	5'198.00
121043	Achtformbecken	8,55 x 5,0 m	1,2 m	0,6 mm	5'778.00
121045*	Achtformbecken	6,25 x 3,6 m	1,5 m	0,6 mm	6'626.00
121046*	Achtformbecken	7,25 x 4,6 m	1,5 m	0,6 mm	6'728.00
121047*	Achtformbecken	8,55 x 5,0 m	1,5 m	0,6 mm	7'872.00

\*Nicht ab Lager lieferbar – Lieferfrist auf Anfrage.

# Sunny Pool Stahlwandbecken und Zubehör



Artikelnummer	Bezeichnung	Beckengrösse	Tiefe	Folie	Preis CHF
---------------	-------------	--------------	-------	-------	-----------

**SUNNY POOL OVALFORMBECKEN**

**C**

Weitere Grössen von Ovalformbecken auf Anfrage lieferbar.

Die Sunny Pool Ovalformbecken können auf Anfrage auch in der Beckentiefe 1,35 m geliefert werden.

121020	Ovalformbecken	6,30 x 3,60 m	1,2 m	0,6 mm	2'788.00
121021	Ovalformbecken	7,37 x 3,60 m	1,2 m	0,6 mm	3'243.00
121022	Ovalformbecken	8,00 x 4,00 m	1,2 m	0,6 mm	3'888.00
121015	Ovalformbecken	4,90 x 3,00 m	1,5 m	0,6 mm	2'900.00
121026	Ovalformbecken	6,30 x 3,60 m	1,5 m	0,6 mm	3'692.00
121027	Ovalformbecken	7,37 x 3,60 m	1,5 m	0,6 mm	4'192.00
121028	Ovalformbecken	8,00 x 4,00 m	1,5 m	0,6 mm	4'880.00
121029*	Ovalformbecken	9,00 x 5,00 m	1,5 m	0,6 mm	6'345.00



**a**

**ZUBEHÖR ZU SUNNY POOL AUFSTELLBECKEN**

**C/S**

061161	(a) Astral Skimmerset Mini mit Düse, Absaugplatte, Schlauchanschluss und Flanschsatz				114.00
125118	Astral Skimmerset Mini Breitmaul mit Düse, Absaugplatte, Schlauchanschluss und Flanschsatz				140.00
061162	Astral Düse mit Kontersatz und Ansaugtülle, Kugelöffnung 19 mm				40.00
067120	(b) LED Beleuchtungskit weiss (1000 Lumen) mit 6 m Kabel, 14 Watt, 6500 K inkl. Trafo 230 V / 12 V AC und Adaptersatz für Düse 1 1/2"				166.00



**b**

\*Nicht ab Lager lieferbar – Lieferfrist auf Anfrage.



# Sunny Pool Abdeckplanen



**TIPP**  
Die Grösse ist das Beckeninnenmass.

Artikelnummer      Bezeichnung      Beckengrösse      Preis CHF

**SUNNY POOL ABDECKPLANEN** **C**  
 Abdeckplanen aus Polyethylen-Gewebe, beidseitig beschichtet, blau, Unterseite schwarz, extrem reissfest, mit Gummizug. Die Abdeckplane ist auf jeder Seite 25 cm grösser und bei gefülltem Becken ausreichend. Wird der Wasserstand abgesenkt, muss die Plane um das Mass der doppelten Absenkung in der Länge und Breite grösser gewählt werden.  
 Weitere Abdeckplanen auf Anfrage.

121081	zu Rundbecken	Ø 3,5 m	257.00
121085	zu Rundbecken	Ø 4,0 m	310.00
121083	zu Rundbecken	Ø 4,2 m	313.00
121084	zu Rundbecken	Ø 4,5 m	346.00
121086	zu Rundbecken	Ø 5,0 m	415.00
121087	zu Rundbecken	Ø 6,0 m	549.00
121089	zu Rundbecken	Ø 7,0 m	718.00
121090	zu Rundbecken	Ø 8,0 m	920.00
121091	zu Achtformbecken	5,25 x 3,2 m	400.00
121099	zu Achtformbecken	5,40 x 3,5 m	408.00
121092	zu Achtformbecken	6,25 x 3,6 m	460.00
121093	zu Achtformbecken	7,25 x 4,6 m	518.00
121094	zu Achtformbecken	8,55 x 5,0 m	695.00
121079	zu Ovalformbecken	4,90 x 3,0 m	362.00
121095	zu Ovalformbecken	6,30 x 3,6 m	466.00
121096	zu Ovalformbecken	7,37 x 3,6 m	516.00
121097	zu Ovalformbecken	8,0 x 4,0 m	560.00
121098	zu Ovalformbecken	9,0 x 5,0 m	733.00

**INFO**  
 Andere Formen, Tiefen und Grössen auf Anfrage möglich.  
 Die Innenhüllen sind auch mit Einhängebiese erhältlich (ausgenommen Rechteckbecken).

Artikelnummer	Bezeichnung	Beckengrösse	Tiefe	Folie	Preis CHF
<b>ERSATZ-INNEHÜLLEN BLAU ZU SUNNY POOLS MIT KEILBIESE</b>					
<b>C</b>					
122023	Rundbecken	Ø 4,0 m	1,2 m	0,6 mm	611.00
122024	Rundbecken	Ø 4,2 m	1,2 m	0,6 mm	642.00
122026	Rundbecken	Ø 4,5 m	1,2 m	0,6 mm	722.00
122030	Rundbecken	Ø 5,0 m	1,2 m	0,6 mm	907.00
122032	Rundbecken	Ø 6,0 m	1,2 m	0,6 mm	1'188.00
122034*	Rundbecken	Ø 7,0 m	1,2 m	0,6 mm	1'515.00
122036*	Rundbecken	Ø 8,0 m	1,2 m	0,6 mm	1'857.00
122027	Rundbecken	Ø 4,0 m	1,5 m	0,6 mm	685.00
122031	Rundbecken	Ø 5,0 m	1,5 m	0,6 mm	962.00
122033	Rundbecken	Ø 6,0 m	1,5 m	0,6 mm	1'270.00
122035*	Rundbecken	Ø 7,0 m	1,5 m	0,6 mm	1'606.00
122037*	Rundbecken	Ø 8,0 m	1,5 m	0,6 mm	1'965.00
122000*	Achtformbecken	5,25 x 3,2 m	1,2 m	0,6 mm	813.00
122003*	Achtformbecken	6,25 x 3,6 m	1,2 m	0,6 mm	1'017.00
122005*	Achtformbecken	7,25 x 4,6 m	1,2 m	0,6 mm	1'332.00
122006*	Achtformbecken	8,55 x 5,0 m	1,2 m	0,6 mm	1'725.00
122002*	Achtformbecken	6,25 x 3,6 m	1,5 m	0,6 mm	1'190.00
122004*	Achtformbecken	7,25 x 4,6 m	1,5 m	0,6 mm	1'535.00
122007*	Achtformbecken	8,55 x 5,0 m	1,5 m	0,6 mm	1'977.00
122013*	Ovalformbecken	4,90 x 3,0 m	1,2 m	0,6 mm	637.00
122010*	Ovalformbecken	6,30 x 3,6 m	1,2 m	0,6 mm	983.00
122012*	Ovalformbecken	7,37 x 3,6 m	1,2 m	0,6 mm	1'044.00
122014*	Ovalformbecken	8,00 x 4,0 m	1,2 m	0,6 mm	1'179.00
122017*	Ovalformbecken	4,90 x 3,0 m	1,5 m	0,6 mm	717.00
122011*	Ovalformbecken	6,30 x 3,6 m	1,5 m	0,6 mm	1'051.00
122015*	Ovalformbecken	7,37 x 3,6 m	1,5 m	0,6 mm	1'169.00
122016*	Ovalformbecken	8,0 x 4,0 m	1,5 m	0,6 mm	1'599.00

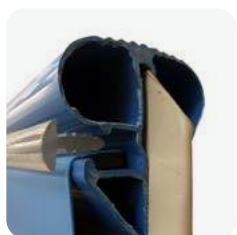

<b>ZUBEHÖR</b>					
<b>C</b>					
Universal-Handlauf für Folie mit Keilbiese oder für Folien mit Einhängebiese. Preise, Formen und Grössen auf Anfrage					
122-116	Fixierkeder für Keilbiese, transparent für Universal-Handlauf				5.00/m

\*Nicht ab Lager lieferbar! Lieferfrist auf Anfrage, auch in folgenden Farben erhältlich:  
 - 0,8 mm Folie blau – Aufpreis 25%  
 - 0,8 mm Folien hellblau, sand, grau – Aufpreis 55%  
 - 0,8 mm Folie Mosaikblau, Mosaikgrau, Mosaiksand, Mosaik schwarz-weiss, Carrara, Marmor - Aufpreis für diese bedruckten Folien 90%



# Ersatz-Innenhüllen und Befestigungsprofile

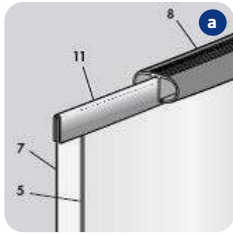

Artikelnummer	Bezeichnung	Beckengrösse	Tiefe	Folie	Preis CHF
---------------	-------------	--------------	-------	-------	-----------

**ERSATZFOLIEN BLAU ZU SUNNY POOLS MIT EINHÄNGEBIESE**  
Andere Formen, Tiefen und Foliengrössen auf Anfrage erhältlich!

C

122045	(a) Rundbecken	Ø 4,0 m	1,2 m	0,6 mm	611.00
122046	(a) Rundbecken	Ø 4,2 m	1,2 m	0,6 mm	642.00
122047	(a) Rundbecken	Ø 4,5 m	1,2 m	0,6 mm	722.00
122048	(a) Rundbecken	Ø 5,0 m	1,2 m	0,6 mm	906.00
122049	(a) Rundbecken	Ø 6,0 m	1,2 m	0,6 mm	1'188.00

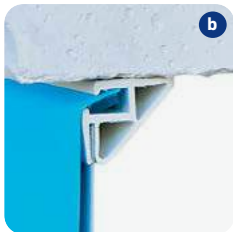

**SPEZIALHANDLAUF**

C

Geschützter MTH Spezialhandlauf weiss, für Stahlwandbecken (komplett ins Erdreich eingelassen) bei Verwendung von Innenhüllen mit Keilbiese. Der Unterbauhandlauf dient aufgrund der glatten, niedrig gehaltenen Einbauhöhen zum Auflegen von Randsteinen bei einem sehr geringen Abstand zwischen Folienkante und Randstein.

Weitere Formen und Grössen des Unterbauhandlaufs auf Anfrage.



122169	(b) Unterbauhandlauf Spezial für Stahlwandbecken, rund Ø 4,0 m				267.00
122-116	(c) Fixierkeder für Keilbiese transparent für Universal-Handlauf				5.00/m

**FOLIEN-FLICKSET**

C



121116	(d) Folien-Flickset				35.00
--------	---------------------	--	--	--	-------

# Sealed Air Schwimmbadabdeckungen

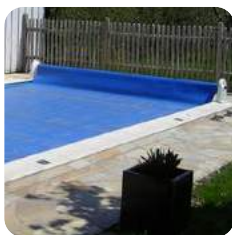

Artikelnummer      Bezeichnung      Preis CHF

**SEALED AIR SCHWIMMBADABDECKUNG – BIS MAX. 30 °C WASSERTEMPERATUR** **C**  
 Luftpolsterfolie in blau Standard Polyethylen 400 micron, UV beständig, thermisch verschweisst und ungesäumt.

Zahlreiche Vorteile einer Luftpolsterfolie:

- Vermeidung von Energie-/Wärmeverlusten durch Reduzierung der Wasserverdunstung
- Verhinderung von Schmutzeintritt
- Reduzierung des Wasserverbrauchs, Energie- und Pflegemittelverbrauch

013011*	Sealed Air Abdeckung	3,0 m x 3,0 m	147.00
013012*	Sealed Air Abdeckung	3,0 m x 6,0 m	290.00
013013*	Sealed Air Abdeckung	3,0 m x 7,0 m	546.00
013031*	Sealed Air Abdeckung	6,0 m x 6,0 m	584.00

**ACHTUNG**

Die Sealed Air Abdeckung ist keine Sicherheitsabdeckung. Sie ist nicht geeignet, Personen zu tragen. Nicht unter der Abdeckung schwimmen!

Direkte Sonneneinstrahlung bei der Lagerung (z.B. auf einer Aufrollvorrichtung) unbedingt vermeiden.

**BEFESTIGUNGSSET FÜR ABDECKUNGEN** **C**

013010	Befestigungsset für Schwimmbadabdeckungen inkl. 2 Zurrbänder à 1,35 m lang (empfohlen werden mind. 2 Sets à 2 Stk.)		80.00
--------	---	--	-------

**AUFROLLVORRICHTUNG** **C**  
 Manuelle Aufrollvorrichtung für Schwimmbad-Abdeckplanen, elox. Alu Rohr - zwei Bronze Lager, verchromte arretierbare Handkurbel, ohne Befestigungsset.



013003	Aufrollvorrichtung Fitstar 5,0 m, Fusshöhe 230 mm		1'250.00
--------	---	--	----------

\*Nur solange Vorrat!



# GeoBubble Luftpolsterfolien konfektioniert

Artikelnummer

Bezeichnung

Preis CHF



**TIPP**  
Bei Schockchlorung muss die Luftpolsterfolie entfernt werden, bis der Chlorwert wieder im Normalbereich liegt!

**GEOBUBBLE SCHWIMMBADABDECKUNGEN**

C

Die Grundsicht besteht aus Luftkammern, die zur Wärmeisolierung und Stützung dienen. Diese schwimmt direkt gegen die Wasseroberfläche. Die GeoBubble-Technologie wurde wissenschaftlich entwickelt, um gegen chemische Einflüsse und UV-Strahlen beständiger zu sein (im Vergleich zu einer herkömmlichen Luftblasenform). Die Lebensdauer wird somit um 25% verlängert.

Vorteile bei GeoBubble-Solarfolien gegenüber herkömmlichen Luftpolsterfolien:

- Resistenter gegenüber chemischen Einflüssen und UV-Strahlung
- Pflegemittelverbrauch wird bis zu 40% (Sol+Guard™), bzw. bis zu 70% (EnergyGuard) gesenkt
- Wasserverdunstung wird zu 98% und mehr verhindert
- Erhöht die Beckentemperatur bis zu 4 °C (EnergyGuard™), bzw. bis zu 8 °C (Sol+Guard™)
- Die zu erwartende Lebensdauer beträgt 6 Jahre und mehr.

013100	GeoBubble Abdeckung blau 400 micron	3,0 m x 3,0 m	187.00
013101	GeoBubble Abdeckung blau 400 micron	3,0 m x 6,0 m	371.00
013102	GeoBubble Abdeckung blau 400 micron	4,0 m x 4,0 m	330.00
013103	GeoBubble Abdeckung blau 400 micron	4,0 m x 6,0 m	495.00
013104	GeoBubble Abdeckung blau 400 micron	4,0 m x 7,0 m	579.00
013105	GeoBubble Abdeckung blau 400 micron	4,0 m x 8,0 m	659.00
013106	GeoBubble Abdeckung blau 400 micron	4,0 m x 9,0 m	741.00
013107	GeoBubble Abdeckung blau 400 micron	4 m x 10,0 m	825.00
013108	GeoBubble Abdeckung blau 400 micron	5,0 m x 5,0 m	515.00
013109	GeoBubble Abdeckung blau 400 micron	5,0 m x 8,0 m	825.00
013110	GeoBubble Abdeckung blau 400 micron	5,0 m x 10,0 m	1'030.00
013111	GeoBubble Abdeckung blau 400 micron	6,0 m x 6,0 m	741.00
013112	GeoBubble Abdeckung blau 400 micron	rund Ø 4,0 m	337.00
013113	GeoBubble Abdeckung blau 400 micron	rund Ø 5,0 m	526.00

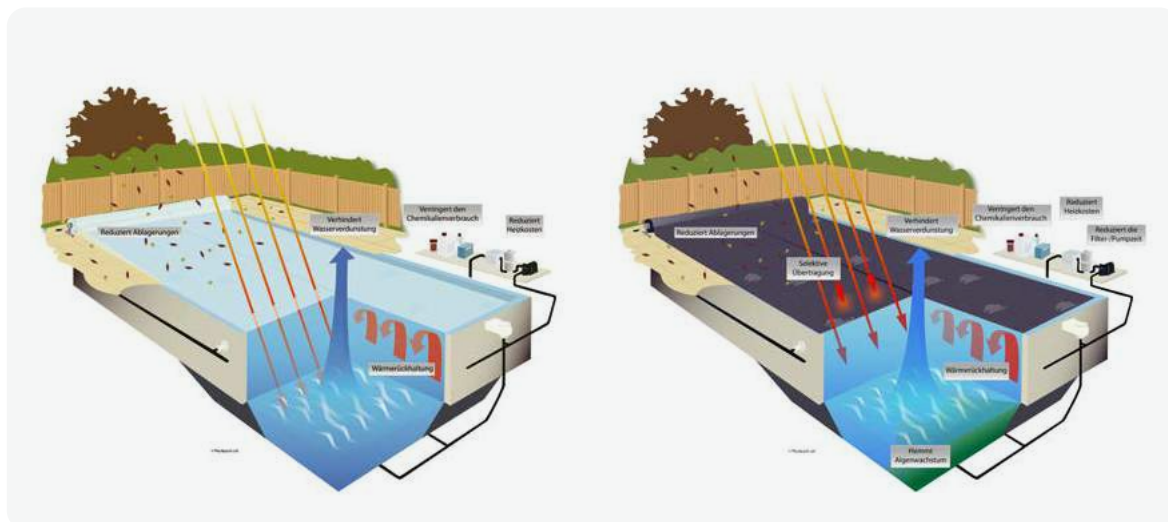



# GeoBubble Luftpolsterfolien Sonderanfertigungen

Artikelnummer      Bezeichnung      Preis CHF

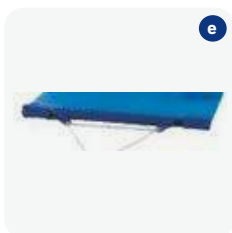

**GEOBUBBLE SCHWIMMBADABDECKUNGEN SONDERANFERTIGUNGEN** C

Die Grundsicht besteht aus Luftkammern, die zur Wärmeisolierung und Stützung dienen. Diese schwimmt direkt gegen die Wasseroberfläche. Die GeoBubble-Technologie wurde wissenschaftlich entwickelt, um gegen chemische Einflüsse und UV-Strahlen beständiger zu sein (im Vergleich zu einer herkömmlichen Luftblasenform). Die Lebensdauer wird somit um 25% verlängert.

Vorteile bei GeoBubble-Solarfolien gegenüber herkömmlichen Luftpolsterfolien:

- Resistenter gegenüber chemischen Einflüssen und UV-Strahlung
- Erhöht die Beckentemperatur bis zu 4 °C (EnergyGuard™), bzw. bis zu 8 °C (Sol+Guard™)
- Pflegemittelverbrauch wird bis zu 40% (Sol+Guard™), bzw. bis zu 70% (EnergyGuard) gesenkt
- Die zu erwartende Lebensdauer beträgt 6 Jahre und mehr.
- Wasserverdunstung wird zu 98% und mehr verhindert

Abdeckungen für Achtformbecken werden als OVAL geliefert. Formzuschnitt der Acht muss bauseits erfolgen!

013080*	(a) Luftpolsterfolie blau schwarz 400 micron, Rechteck	24.00/m <sup>2</sup>
013081*	(a) Luftpolsterfolie blau schwarz 400 micron, Sonderform (rund, oval oder 8-Form)	24.40/m <sup>2</sup>
013082*	(b) Luftpolsterfolie blau blau 500 micron, Rechteck	30.00/m <sup>2</sup>
013083*	(b) Luftpolsterfolie blau blau 500 micron, Sonderform (rund, oval oder 8-Form)	30.00/m <sup>2</sup>
013084*	(c) Luftpolsterfolie Sol+Guard 500 micron (solar/transparent), Rechteck	30.20/m <sup>2</sup>
013085*	(c) Luftpolsterfolie Sol+Guard 500 micron (solar/transparent), Sonderform (rund, oval oder 8-Form)	31.00/m <sup>2</sup>
013086*	(d) Luftpolsterfolie Energy Guard 500 micron (schwarz/transparent), Rechteck	30.20/m <sup>2</sup>
013087*	(d) Luftpolsterfolie Energy Guard 500 micron (schwarz/transparent), Sonderform (rund, oval oder 8-Form)	31.00/m <sup>2</sup>

**ZUSCHLÄGE FÜR ALLE LUFTPOLSTERFOLIEN** C

013037*	Mehrpreis für Leiterauschnitt/Römertreppe (Skizze benötigt)	82.00/Stk.
013036*	(e) Mehrpreis für Zugvorrichtung mit Hohlraum, PVC-Rohr und Zugseil, für alle Modelle	173.00
013039	Sonderverpackung von Luftpolsterfolien	95.00/Stk.

\*Nicht ab Lager lieferbar. Lieferfrist auf Anfrage.



Artikelnummer      Bezeichnung      Preis CHF



**FILTERANLAGE IS6 BIS 30 M<sup>3</sup>** **C**

121102	IS6 Filteranlagen bis 30 m <sup>3</sup> , verklebt; Steckerfertige Anlage inkl. Pumpe, Schwimmskimmer, Bodenreiniger-Absaugplatte und Textilkartusche. Filterleistung 5 - 6 m <sup>3</sup> /h, Filterfläche 1,5 m <sup>2</sup> , Leistungsaufnahme 0,14 kW, Elektroanschluss 230 V	1'077.00
--------	--	----------

121103	IS6 unverklebt bis 30 m <sup>3</sup>	1'077.00
--------	--------------------------------------	----------



**FILTERANLAGE IS12 BIS 60 M<sup>3</sup>** **C**

121104	IS12 Filteranlagen bis 60 m <sup>3</sup> , verklebt; Steckerfertige Anlage inkl. Pumpe, Schwimmskimmer, Bodenreiniger-Absaugplatte und Textilkartusche. Filterleistung 8 - 10 m <sup>3</sup> /h, Filterfläche 1,5 m <sup>2</sup> , Leistungsaufnahme 0,22 kW, Elektroanschluss 230 V	1'588.00
--------	--	----------

121105	IS 12 unverklebt bis 60 m <sup>3</sup>	1'588.00
--------	--	----------



**FILTEREINSÄTZE ZU IS2, IS6, IS12 UND SK2** **A**

122100	Textilkartusche zu IS2, Abmessung: Ø 14 cm / H = 21,5 cm	84.00
--------	--	-------

122101	Textilkartusche zu IS6/12/SK2, Abmessung: Ø 17 cm / H = 21,5 cm	94.00
--------	---	-------



**SK2 EINHÄNGESKIMMER-SET** **C**

Die Eihängeskimmer SK2 werden mit stationären Filteranlagen (Sandfilter- oder Kartuschenfilter-Anlage) verwendet. Der Schwimmskimmer gleicht eine Differenz der Wasserhöhe bis zu 10 cm aus – keine Trockenlaufgefahr für die Schwimmbadpumpe. Der kompakte Eihängeskimmer SK2 ist wahlweise mit oder ohne Filterinnenteil erhältlich. Bei Verwendung des SK2 ohne Filterinnenteil erfolgt der Anschluss an eine externe Filteranlage. Der SK2 arbeitet dann als Schwimmskimmer. Wird der SK2 inklusive Filterinnenteil in Verbindung mit einer separaten Schwimmbadpumpe verwendet, so ist der Einsatz als Filteranlage für Aufstellbecken möglich. Die SK2 Modelle können sehr variabel an Aufstell- oder anderen Schwimmbecken installiert werden. Die Filterfläche des Filterinnenteils beträgt 1,5 m<sup>2</sup>. Die Modelle sind in verklebter oder unverklebter Ausführung erhältlich. Bei beiden Versionen sind 2 Schwimmsaugschläuche à ca. 1,5 m im Lieferumfang enthalten. Sofern der SK2 unverklebt bestellt wird, gehören 2 Rohrstücke à 30 cm zusätzlich zum Lieferumfang.

121108	Schwimmskimmer-Set verklebt, ohne Filterinnenteil (Kartusche)	380.00
--------	---	--------

121109	Schwimmskimmer-Set unverklebt, ohne Filterinnenteil (Kartusche)	380.00
--------	---	--------

121111	Schwimmskimmer-Set mit Filterinnenteil verklebt	566.00
--------	---	--------

121110	Schwimmskimmer-Set mit Filterinnenteil unverklebt	566.00
--------	---	--------

# Folien Sonderanfertigung und Befestigungsprofile



**TIPP**  
 Wichtig: Vor der Montage der vorkonfektionierten Folie muss das Becken mit Unterlagsvlies ausgekleidet werden.

Artikelnummer      Bezeichnung      Preis CHF

**FOLIEN SONDERANFERTIGUNG, FÜR HOLZ- UND BETONBECKEN** **C**  
 Die Folie wird nach einem Beckenplan konfektioniert. Es sind fast alle Beckenformen möglich!  
 Es sind diverse Farben auf Anfrage erhältlich. Einhängefolien Mosaikblau, Mosaikgrau, Mosaiksand, Carrara, Marmor auf Anfrage.  
**Lieferfrist ca. 3 – 5 Wochen.**

121117	Einhängefolie blau 0,8 mm mit Keilbiese	37.00/m <sup>2</sup>
121118	Einhängefolie blau 0,8 mm ohne Keilbiese, für Holzbecken (zum Nageln)	37.00/m <sup>2</sup>
121119	Einhängefolie hellblau, sand, grau 0,8 mm mit Keilbiese	47.00/m <sup>2</sup>
121120	Einhängefolie hellblau, sand, grau 0,8 mm ohne Biese für Holzbecken (zum Nageln)	47.00/m <sup>2</sup>

**BEFESTIGUNGSPROFILE FÜR DIVERSE BECKEN** **C**

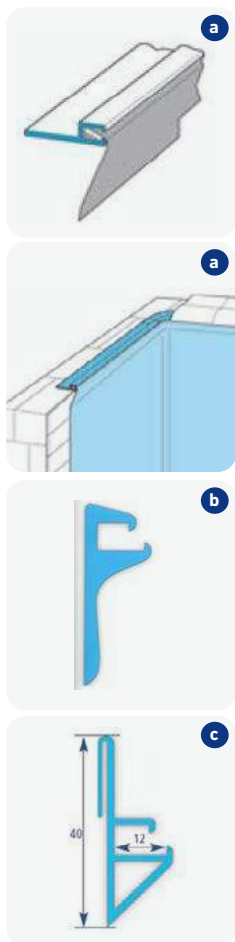

123060	(a) PVC-Befestigungsprofil 45 mm zur Aufnahme der Keilbiese an der Innenhülle (Stangen à 2,10 m) geeignet für Sunstar-Becken	37.00/Stk.
123067	Eckstück 90° als Viertelkreis gebogenes PVC-Befestigungsprofil 45 mm, Radius 50 mm geeignet für Sunstar-Becken	55.00/Stk.
123063	(b) Sonderprofil II (Stangen à 1,20 m) für das leichte Auswechseln der Folien bei Rechteckbecken mit intakter Randabdeckung. Montage direkt unterhalb der Randabdeckung. Randsteine müssen nicht abgebaut werden.	22.00/Stk.
123064	(c) Sonderprofil I (Stangen à 1,20 m) für Stahlwandbecken (Rund-, Achtform- und Ovalformbecken). Das Auswechseln der Folie (mit Keilbiese) wird erleichtert. Als Nachrüstung: Bei Umstellung von Einhänge- auf Keilbiese, wenn der Handlauf noch in gutem Zustand ist.	13.00/Stk.
123065	Ecke 90° Sonderprofil II für Rechteckbecken, Radius 50 mm	47.00/Stk.





Artikelnummer      Bezeichnung      Stärke      Breite      Länge      VE      Preis CHF

**FOLIE AQUASENSE**

Qualitativ hochwertige Poolfolien mit realistischen Folienprägungen in 3D bieten Ihrem Schwimmbad einen Hauch von Luxus, der den Pool in ein exquisites Wasservergnügen verwandelt. Die Materialbeschaffenheit ist robust, elegant und chemikalienbeständig.



**AQUASENSE FOLIE FIDJI GREEN**

Steininspiration aus Indonesien für eine ruhige Poolatmosphäre

C

123400	Folie Aquasense Fidji Green, Rolle à 34,65 m <sup>2</sup>	1,8 mm	1,65 m	21,0 m	4 Rollen	2'195.00
--------	---	--------	--------	--------	----------	----------

123402	Nahtversiegelung 1 l, Fidji Green				6 Dosen	78.00
--------	-----------------------------------	--	--	--	---------	-------



**AQUASENSE FOLIE BROWN BASALT**

Zeitloser Naturstein-Look mit türkisblauem Wassereffekt

C

123401	Folie Aquasense Brown Basalt, Rolle à 34,65 m <sup>2</sup>	1,8 mm	1,65 m	21,0 m	4 Rollen	2'195.00
--------	--	--------	--------	--------	----------	----------

123403	Nahtversiegelung 1 l, Brown Basalt				6 Dosen	78.00
--------	------------------------------------	--	--	--	---------	-------

Artikelnummer      Bezeichnung      Preis CHF



**ELEKTRODURCHLAUFERHITZER RED LINE «PLUS»**

**D**

- einfache Installation und bestes Preis-Leistungsverhältnis
- digitaler Thermostat und einfache Steuerung
- Gerät anschlussfertig, keine zusätzlichen Steuerungen oder Anschlusskästen notwendig
- äusserst robust (Dichtungen EPDM, Kabelschutz Hypalon)

131206	Elektrodurchlauferhitzer RED LINE «Plus» 3 kW 230 / 400 V (20 m³)	1'541.00
131207	Elektrodurchlauferhitzer RED LINE «Plus» 6 kW 230 / 400 V (40 m³)	1'623.00
131208	Elektrodurchlauferhitzer RED LINE «Plus» 9 kW 230 / 400 V (60 m³)	1'776.00
131209	Elektrodurchlauferhitzer RED LINE «Plus» 12 kW / 400 V (80 m³)	1'796.00



**WÄRMETAUSCHER HEAT LINE**

**D**

- kompatibel mit allen Hausbeheizungsarten (Wärmepumpe, Heizkessel, Geothermie, Solarenergie nur über Wärmespeicher)
- maximale Robustheit (Titanrohre, Noryl-Polyamid-Gehäuse)
- einfache Installation (Steuerung dient als Wandhalter)
- verschiedene Versionen, für jede Installationsart geeignet
- Höchsttemperatur 90 °C

131224	(a) Wärmetauscher HEAT LINE 20 NU 20 kW	902.00
131226	(b) Wärmetauscher HEAT LINE «Plus» 20 kW	2'005.00
131227	(a) Wärmetauscher HEAT LINE 40 NU 40 kW	1'112.00
131229	(b) Wärmetauscher HEAT LINE «Plus» 40 kW	2'145.00
131230	(a) Wärmetauscher HEAT LINE 70 NU 70 kW	1'380.00
131232	(b) Wärmetauscher HEAT LINE «Plus» 70 kW	2'422.00



**PLATTENWÄRMETAUSCHER URANUS**

**D**

- kompatibel mit allen Hausbeheizungsarten (Wärmepumpe, Heizkessel, Geothermie, Solarenergie nur über Wärmespeicher)
- maximale Robustheit (Titanplatten sind austauschbar)
- einfache Installation
- zwei verfügbare Versionen für jede Installationsart geeignet
- Vorlauf 90 °C / Rücklauf 40 °C

131233*	(c) URANUS Plattenwärmetauscher UAN 35 / 55 kW	2'110.00
131235*	(c) URANUS Plattenwärmetauscher UAN 70 / 80 kW	2'876.00
131237*	(c) URANUS Plattenwärmetauscher UAN 120 / 120 kW	3'920.00
131239*	(c) URANUS Plattenwärmetauscher UAN 240 / 240 kW	5'299.00
131234*	(d) URANUS Plattenwärmetauscher UAP 35 / 55 kW	3'640.00
131236*	(d) URANUS Plattenwärmetauscher UAP 70 / 80 kW	4'709.00
131238*	(d) URANUS Plattenwärmetauscher UAP 120 / 120 kW	6'808.00
131240*	(d) URANUS Plattenwärmetauscher UAP 240 / 240 kW	8'249.00



\*Leistungsabgabe in kW bei 90 °C Vorlauftemperatur.



Artikelnummer      Bezeichnung      Preis CHF



**SOLARSYSTEM – SUN PLATE** C

Die Behncke Schwimmbadabsorber Sun Plate sind eine kostengünstige Lösung für die solare Schwimmbadwassererwärmung. Ein Absorbertyp eignet sich für alle Montageanwendungen, da acht variable Abgänge am Absorber vorhanden sind. Die Sun Plate ist sowohl für die horizontale wie auch für die vertikale Montage geeignet. Folgende wesentliche Vorteile zeichnen die Sun Plate-Absorber aus:

- nur ein Absorber für alle Montageanwendungen – 8 variable Abgänge
- **optimale Absorbergröße von 2,20 m<sup>2</sup> Nutzfläche pro Absorber**
- hoher Wirkungsgrad
- vollflächig durchströmt und begehbar
- hochwertiger HDPE-Kunststoff, schwarz
- geringer Druckverlust
- komplettes Montage-System erhältlich



143200	(a) Behncke Sun Plate, L x B: 2'000 x 1'100 mm, Höhe 15 mm, Fläche 2,20 m <sup>2</sup> , Gewicht 14 kg, Material HDPE, Füllmenge 16 l, Maximaldruck 3 bar, Betriebsdruck 1 bar, 8 Verbindungen, davon 4 Stk. mit Ø 40 mm und 4 Stk. mit Ø 25 mm <b>Max. 8 Stk. Kollektoren für horizontale Verbindung und max. 4 Stk. für vertikale Verbindung</b>	412.00
--------	---	--------



143201	Behncke Sun Plate klein zur idealen Kombination, (LxBxH) 1'090 x 1'100 x 15 mm, Fläche 1,199 m <sup>2</sup> , Gewicht 8,5 kg	197.00
--------	--	--------

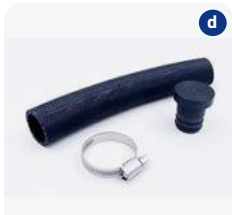

**ZUBEHÖR ZU SOLARSYSTEM – SUN PLATE** A/C

143210	(b) Verbindungsset für Ø 40 mm, bestehend aus: 1 Stk. Muffe 230 x 40/47 mm und 4 Stk. rostbeständige Schellen 32 - 50 mm <b>es wird 1 Stk. pro Kollektor benötigt</b>	42.00
--------	--	-------

143211	(c) Verbindungsset für Ø 25 mm, bestehend aus: 1 Stk. Muffe 250 x 25/32 mm und 4 Stk. rostbeständige Schellen 20 - 32 mm <b>es wird 1 Stk. pro Kollektor benötigt</b>	40.00
--------	--	-------



143212	(d) Endstopfenset für Ø 25 mm, bestehend aus: 1 Stk. Muffe 250 x 25/32 mm und 4 Stk. rostbeständige Schellen 20 - 32 mm und 2 Stk. Stopfen PPR 35/40 mm	60.00
--------	---	-------

141213	(e) Befestigungsbügel aus Kupfer (gross) für Sammelrohr Ø 50 mm	44.00
--------	---	-------

141214	Befestigungsbügel aus Kupfer (klein) für Verbindungsrohr Ø 35 mm	37.00
--------	--	-------

143026	Befestigungsbügel aus Kupfer (klein) zum Runterspannen der Kollektoren mittels ½" Niederhalterrohr Ø 25 mm	38.00
--------	--	-------

141020	Belüfter mit Klebeanschluss	147.00
--------	-----------------------------	--------

**SOLARSTEUERUNGEN UND ZUBEHÖR** C

142020*	Solarsteuerung Solar-11 inkl. Tauchhülse, Wasserfühler 5 m und Solarfühler 20 m, Reglerausgänge 230 V	659.00
---------	---	--------

083150	Besgo 4/2-Wege Solarventil inkl. Magnetventil Ø 40 / Ø 50 mm, für geräuscharmen Betrieb, nur für Mitras und Sunny Flex S geeignet	883.00
--------	---	--------

**ACHTUNG**  
Behncke Solarsysteme müssen über die Winterzeit komplett entleert werden!



\*Nur solange Vorrat!

Artikelnummer      Bezeichnung      Preis CHF



**WÄRMEPUMPEN Z200**

- einfache Wärmepumpe für kleine Schwimmbecken bis zu 70m<sup>3</sup>
- robuste und kompakte Bauweise
- inkl. Winterabdeckung
- Fernbedienung optional verfügbar
- Defrost-Modelle (Heissgasabtauung) Betrieb ab - 5 °C möglich

**C**

**Ausführung in Defrost. Mit Kältemittel R32**



151090	Wärmepumpe Z200 MD2, 230 V, 4,8 kW	2'145.00
151091	Wärmepumpe Z200 MD3, 230 V, 7,0 kW	2'725.00
151092	Wärmepumpe Z200 MD4, 230 V, 8,1 kW	3'455.00
151093	Wärmepumpe Z200 MD5, 230 V, 10,1 kW	4'175.00

**ZUBEHÖR ZU Z200 - WÄRMEPUMPEN**

**D**

151-052	Winterabdeckung zu Z200	117.00
151030	Reinigungsset PAC Net für Wärmepumpen	161.00
151031	Fernbedienung zu Z200	280.00



TECHNISCHE DETAILS ZU WÄRMEPUMPEN Z200

	MD2	MD3	MD4	MD5
<b>Leistung unter Bedingung 1: Luft 15 °C, Wasser 26 °C, Luftfeuchtigkeit 70%</b>				
Leistungsaufnahme (kW)	1,0	1,6	2,0	2,5
Leistungsabgabe (kW)	4,8	7,0	8,1	10,1
Leistungskoeffizient (COP)	4,8	4,4	4,0	4,0
<b>Leistung unter Bedingung 2: Luft 28 °C, Wasser 28 °C, Luftfeuchtigkeit 80%</b>				
Leistungsaufnahme (kW)	1,2	1,8	2,3	3,2
Leistungsabgabe (kW)	6,7	9,3	11,5	14,8
Leistungskoeffizient (COP)	5,5	5	5,1	4,6
Maximales Beckenvolumen mit Abdeckung m <sup>3</sup> *	0-30	20-45	30-60	40-70
Mindestwasserdurchfluss (m <sup>3</sup> /h)	3	4	5	5
Hydraulikanschluss	1½" Verschraubung PVC Ø 50 zum Kleben			
Stromversorgung	230 V / 50 Hz			
Nennstromaufnahme (A)	4,5	6,3	7,9	11,20
Maximale Stromaufnahme (A)	5,2	7,6	10,2	13,4
Kabelquerschnitt (mm <sup>2</sup> ) bis max. 20 m	3 x 2,5	3 x 2,5	3 x 2,5	3 x 2,5
Schallleistung (dBA)**	66	67	69	72
Schalldruck bei 10 m (dBA)**	35	36	37	41
Gewicht (kg)	51	45	40	46
Abmessungen (LxBxH)	840 x 385 x 666 mm			

\*Geschätzte Werte für private Swimmingpools mit isothermischer Abdeckung, Betrieb vom 15. Mai bis 15. September

\*\*Werte gemäss Norm EN60704-1: 2010 + A11: 2012 Standard, ermittelt und zertifiziert.



Artikelnummer      Bezeichnung      Preis CHF



**WÄRMEPUMPEN Z350 iQ**

**C**

- 3 Heizstufen für individuelle Poolbeheizung:
  - EcoSilence** zur ökonomischen, besonders leisen Beheizung
  - Smart** zur intelligenten, automatischen Beheizung in Abhängigkeit von Ist- und Solltemperatur des Wassers
  - Boost** für schnellstmögliche Beheizung bei max. Leistung
- Kühlfunktion
- Defrost-Modelle (Heissgasabtauung) Betrieb ab - 7 °C möglich
- Wärmepumpe Luft/Wasser zur Aussenaufstellung
- intuitive Bedienung am Gerät über modernes LED-Display oder via App
- App-Steuerung über WiFi Fluidra Pool
- Winterabdeckung im Lieferumfang enthalten
- mit INVERTER-Kompressor und -Lüfter, 25-45% effizienter und steuert seine Geschwindigkeit in Abhängigkeit der Umgebungstemperatur
- Hoch- und Niederdruckwächter
- platzsparende Installation dank geringer Grundfläche und vertikalem Luftausstoss

151094	Wärmepumpe Z350 iQ MD4, 230 V, 8 kW	4'427.00
151095	Wärmepumpe Z350 iQ MD5, 230 V, 10 kW	4'779.00
151096	Wärmepumpe Z350 iQ MD6, 230 V, 12 kW	5'133.00



**ZUBEHÖR ZU Z350 iQ - WÄRMEPUMPEN**

**D**

151029	(a) Winterabdeckung zu Z350 iQ	117.00
151030	(b) Reinigungsset PAC Net für Wärmepumpen	161.00



TECHNISCHE DETAILS ZU WÄRMEPUMPEN Z350 iQ

	MD4	MD5	MD6
<b>Leistung unter Bedingung 1: Luft 15 °C, Wasser 26 °C, Luftfeuchtigkeit 70%</b>			
Leistungsaufnahme (kW)	1,8-0,4	2,3-0,5	2,8-0,6
Leistungsabgabe (kW)	8-2,5	10-2,7	12-3,0
Leistungskoeffizient (COP)	4,4-6,3	4,3-5,4	4,3-5,4
<b>Leistung unter Bedingung 2: Luft 28 °C, Wasser 28 °C, Luftfeuchtigkeit 80%</b>			
Leistungsaufnahme (kW)	1,9-0,3	2,6-0,5	3,2-0,5
Leistungsabgabe (kW)	11-3,1	14-4,4	16-4,7
Leistungskoeffizient (COP)	5,8-10,3	5,4-8,8	5,0-9,4
Maximales Beckenvolumen mit Abdeckung m <sup>3</sup> *	65	80	95
Hydraulikanschluss	1 ½" Verschraubung PVC Ø 50 zum Kleben		
Stromversorgung	230 V / 50 Hz		
Nennstromaufnahme (A)	8	10,1	12
Maximale Stromaufnahme (A)	9,1	10,8	13,5
Kabelquerschnitt (mm <sup>2</sup> ) bis max. 20 m	3 x 1,5	3 x 1,5	3 x 2,5
Schalleistung (dBA)**	70-64	71-63	73-65
Schalldruck bei 10 m (dBA)**	39-33	40-32	42-34
Gewicht (kg)	41	46	47
Abmessungen (LxBxH)	883 x 500 x 500 mm		

\*Geschätzte Werte für private Swimmingpools mit isothermischer Abdeckung, Betrieb vom 15. Mai bis 15. September

\*\*Werte gemäss Norm EN60704-1: 2010 + A11: 2012 Standard, ermittelt und zertifiziert.

Artikelnummer      Bezeichnung      Preis CHF



**WÄRMEPUMPEN Z400 iQ**

C

- 3 Heizstufen für individuelle Poolbeheizung:
  - EcoSilence** zur ökonomischen, besonders leisen Beheizung
  - Smart** zur intelligenten, automatischen Beheizung in Abhängigkeit von Ist- und Solltemperatur des Wassers
  - Boost** für schnellstmögliche Beheizung bei max. Leistung
- Kühlfunktion
- Defrost-Modelle (Heissgasabtauung) Betrieb ab - 12 °C möglich
- Wärmepumpe Luft/Wasser zur Aussenaufstellung
- intuitive Bedienung am Gerät über modernes LED-Display oder via App
- App-Steuerung über WiFi Fluidra Pool
- Winterabdeckung im Lieferumfang enthalten
- mit INVERTER-Kompressor und -Lüfter, 25-45% effizienter und steuert seine Geschwindigkeit in Abhängigkeit der Umgebungstemperatur
- Hoch- und Niederdruckwächter
- platzsparende Installation dank geringer Grundfläche und vertikalem Luftausstoss
- Nachhaltig patentierter Wärmetauscher aus Titan

151110	Wärmepumpe Z400 iQ MD4S, 230 V, 7,9 kW	4'626.00
151111	Wärmepumpe Z400 iQ MD5S, 230 V, 9,9 kW	5'608.00
151112	Wärmepumpe Z400 iQ MD7S, 230 V, 12,4 kW	6'610.00
151113	Wärmepumpe Z400 iQ TD7S, 400 V, 12,4 kW	6'612.00
151115	Wärmepumpe Z400 iQ TD8S, 400 V, 14,8 kW	7'791.00
151117	Wärmepumpe Z400 iQ TD9S, 400 V, 17,5 kW	8'971.00



**ZUBEHÖR ZU Z400 iQ - WÄRMEPUMPE**

D

151030	Reinigungsset	161.00
151-053	(a) Winterabdeckung zu MD4/MD5	117.00
151-054	(a) Winterabdeckung zu MD7/TD7	117.00
151-055	(a) Winterabdeckung zu TD8, MD9/TD9	117.00

ENERGIE SPAREND

GERÄUSCH-ARM

HEIZEN & KÜHLEN

INVERTER

MIN. AIR TEMP

Ti<sup>22</sup>  
TITAN INSIDE



TECHNISCHE DETAILS ZU WÄRMEPUMPEN Z400 iQ

	MD4S	MD5S	MD7S	TD7S	TD8S	TD9S
<b>Leistung unter Bedingung 1: Luft 15 °C, Wasser 26 °C, Luftfeuchtigkeit 70%</b>						
Leistungsaufnahme (kW)	1,61	2,26	2,95	2,95	3,52	4,16
Leistungsabgabe (kW)	7,94	9,96	12,4	12,4	14,8	17,5
Leistungskoeffizient (COP)	4,93	4,4	4,20	4,20	4,20	4,21
<b>Leistung unter Bedingung 2: Luft 28 °C, Wasser 28 °C, Luftfeuchtigkeit 80%</b>						
Leistungsaufnahme (kW)	1,67	2,34	3,20	3,20	3,82	4,51
Leistungsabgabe (kW)	9,83	12,32	15,62	15,62	18,65	22,05
Leistungskoeffizient (COP)	5,89	5,27	4,89	4,89	4,89	4,90
Maximales Beckenvolumen mit Abdeckung m <sup>3</sup> *	30-50	40-75	50-80	50-80	75-110	80-120
Mindestwasserdurchfluss (m <sup>3</sup> /h)	4	5	6	6	7	8
Hydraulikanschluss	1½" Verschraubung PVC Ø 50 zum Kleben					
Stromversorgung	230V / 50Hz	230V / 50Hz	230V / 50Hz	400V / 50Hz	400V / 50Hz	400V / 50Hz
Nennstromaufnahme (A)	6,9	10,1	13,4	6,1	7,7	8,5
Maximale Stromaufnahme (A)	10	15	19	6,4	9,2	11,4
Kabelquerschnitt (mm <sup>2</sup> ) bis max. 20 m	3 x 2,5	3 x 2,5	3 x 2,5	5 x 2,5	5 x 2,5	5 x 2,5
Schalleistung (dBA)**	64-61	65-63	66-63	68-66	65-62	64-63
Schalldruck bei 10 m (dBA)**	33-30	34-32	35-32	37-35	34-31	35-32
Gewicht (kg)	70	71	90	94	105	110
Abmessungen (LxBxH)	1030 x 479 x 880 mm		1030 x 479 x 1027 mm		1145 x 509 x 1027 mm	

\*Geschätzte Werte für private Swimmingpools mit isothermischer Abdeckung, Betrieb vom 15. Mai bis 15. September

\*\*Werte gemäss Norm EN60704-1: 2010 + A11: 2012 Standard, ermittelt und zertifiziert.

Artikelnummer      Bezeichnung      Preis CHF



**WÄRMEPUMPEN Z550 iQ**

C

- 3 Heizstufen für individuelle Poolbeheizung:
  - EcoSilence** zur ökonomischen, besonders leisen Beheizung
  - Smart** zur intelligenten, automatischen Beheizung in Abhängigkeit von Ist- und Solltemperatur des Wassers
  - Boost** für schnellstmögliche Beheizung bei max. Leistung
- Kühlfunktion
- Defrost-Modelle (Heissgasabtauung) Betrieb ab - 12 °C möglich
- Wärmepumpe Luft/Wasser zur Aussenaufstellung
- intuitive Bedienung am Gerät über modernes LED-Display oder via App
- App-Steuerung über WiFi Fluidra Pool
- Winterabdeckung im Lieferumfang enthalten
- mit INVERTER-Kompressor und -Lüfter, 25-45% effizienter und steuert seine Geschwindigkeit in Abhängigkeit der Umgebungstemperatur
- Hoch- und Niederdruckwächter
- platzsparende Installation dank geringer Grundfläche und vertikalem Luftausstoss
- Installation im Technikraum möglich
- Nachhaltig patentierter Wärmetauscher aus Titan

151040	Z550 iQ MD4, 230 V, 9,5 kW	5'841.00
151041	Z550 iQ MD5, 230 V, 11,5 kW	6'963.00
151042	Z550 iQ TD5, 400 V, 11,5 kW	7'082.00
151044	Z550 iQ TD8, 400 V, 15,0 kW	9'327.00



**ZUBEHÖR ZU Z550 iQ - WÄRMEPUMPEN**

D

151025	(a) Winterabdeckung zu Z550 iQ	161.00
151026	(b) Umbausatz für Installation im Technikraum	1'827.00
151030	(c) Reinigungsset PAC Net für Wärmepumpen	161.00
151-069	Wandhalterung mit Kabel und Abdeckung zu Z550 iQ	91.00
151027	(d) Auffangwanne für Kondenswasser zu Z550 iQ	400.00





TECHNISCHE DETAILS ZU WÄRMEPUMPEN Z550 iQ

	MD4	MD5	TD5	TD8
<b>Leistung unter Bedingung 1: Luft 15 °C, Wasser 26 °C, Luftfeuchtigkeit 70%</b>				
Leistungsaufnahme (kW)	1,9-0,95	2,5-1,1	2,4-0,8	3,1-1,4
Leistungsabgabe (kW)	9,5-5,5	11,5-5,8	11,5-5,8	15,0-8,2
Leistungskoeffizient (COP)	4,9-5,7	4,6-5,4	4,9-7,2	4,9-6,0
<b>Leistung unter Bedingung 2: Luft 28 °C, Wasser 28 °C, Luftfeuchtigkeit 80%</b>				
Leistungsaufnahme (kW)	2,0-1,05	2,5-1,05	2,4-0,65	3,5-1,55
Leistungsabgabe (kW)	12,5-7,9	15,0-7,6	15,5-7,1	20,0-11,2
Leistungskoeffizient (COP)	6,1-7,6	5,9-7,4	6,6-10,9	5,8-7,7
Maximales Beckenvolumen mit Abdeckung m <sup>3</sup> **	30-60	40-80	40-80	60-110
Mindestwasserdurchfluss (m <sup>3</sup> /h)	4	5	5	6
Hydraulikanschluss	1½" Verschraubung PVC Ø 50 zum Kleben			
Stromversorgung	230V / 50Hz	230V / 50Hz	400V / 50Hz	400V / 50Hz
Nennstromaufnahme (A)	9,6-5,0	12,0-4,9	5,9-1,6	6,0-3,5
Maximale Stromaufnahme (A)	12,5	13,8	6,0	8,0
Kabelquerschnitt (mm <sup>2</sup> ) bis max. 20 m	3 x 2,5	3 x 2,5	5 x 1,5	5 x 1,5
Schallleistung (dBA)**	62-54	66-57	66-56	67-57
Schalldruck bei 10 m (dBA)**	31-23	35-26	35-25	36-26
Gewicht (kg)	54	60	60	70
Abmessungen (LxBxH)	610 x 670 x 980 mm			

\*Geschätzte Werte für private Swimmingpools mit isothermischer Abdeckung, Betrieb vom 15. Mai bis 15. September

\*\*Werte gemäss Norm EN60704-1: 2010 + A11: 2012 Standard, ermittelt und zertifiziert.

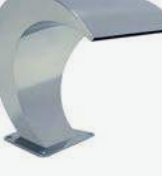
Artikelnummer	Bezeichnung	Preis CHF
	<p><b>SCHWALLDUSCHE CLASSIC V4A 500 MM</b>                      Aus Edelstahl V4A, satin-polierter gemischter Effekt, Breite 500 mm, Höhe 700 mm, Anschluss 2", Durchflussmenge 14 m<sup>3</sup>/h, inkl. Befestigung und Einbausatz.</p>	C
116920	Schwalldusche Classic V4A: Breite 500 mm, Höhe 700 mm	2'879.00
	<p><b>SCHWALLDUSCHE 350 MM</b>                      Aus hochglanzpoliertem Edelstahl V4A, Breite 350 mm, Höhe 463 mm, Anschluss 1½", Durchflussmenge 12 m<sup>3</sup>/h inkl. Befestigung und Einbausatz, Betoneinbauteil wird nicht benötigt.</p>	C
116921	Schwalldusche V4A: Breite 350 mm, Höhe 463 mm	1'327.00
	<p><b>SCHWALLDUSCHE 500 MM</b>                      Aus hochglanzpoliertem Edelstahl V4A, Breite 500 mm, Höhe 481 mm, Anschluss 1½", Durchflussmenge 18 m<sup>3</sup>/h inkl. Befestigung und Einbausatz, Betoneinbauteil wird nicht benötigt.</p>	C
116922	Schwalldusche V4A: Breite 500 mm, Höhe 481 mm	1'421.00
	<p><b>WASSERFALL V4A</b>                      Aus Edelstahl V4A für Montage unter dem Beckenrandstein. Breite 300 mm oder 600 mm, mit 1½" oder 2" Anschluss</p>	C
116923	Wasserfall V4A 300 mm breit V4A, Anschluss 1½"	820.00
116924	Wasserfall V4A 600 mm breit V4A, Anschluss 2"	1'508.00



Artikelnummer	Bezeichnung	Preis CHF
<b>EDELSTAHL HALTESTANGEN V4A UND ZUBEHÖR</b> Aus Edelstahl V4A, poliert, Holm Ø 43 mm. Längen: 1 m, 2 m, 3 m		<b>C</b>
164220	(a) Haltestange Länge 1 m ohne Endstücke	57.00
164221	(a) Haltestange Länge 2 m ohne Endstücke	112.00
164222	(a) Haltestange Länge 3 m ohne Endstücke	169.00
164223	(b) Verbindungsrohr Ø 43 mm gerade	37.00
164224	(c) Verbindungsrohr 90° poliert Ø 43 mm Eckbereich	72.00
164225	(d) Wandhalterung gebogen mit Befestigungsmaterial	110.00
164226	(e) Wandhalterung gerade offen mit Befestigungsmaterial	64.00
164227	(f) Wandhalterung gerade einseitig geschlossen mit Befestigungsmaterial	82.00
164228	(g) Endkappe zu Haltestange Ø 43 mm	14.00





	Artikelnummer	Bezeichnung	Preis CHF
	<b>EDELSTAHLLEITER ENGER BOGEN</b> Edelstahl V4A, Holm Ø 43 mm, Stufen in Edelstahl mit schwarzen Kunststoff-Kappen, mit Einbauhalterung.		<b>C</b>
	161122	(a) Edelstahlleiter 3 Stufen V4A	411.00
	161123	Edelstahlleiter 4 Stufen V4A	449.00
	161137	(b) Leiter-Kippgelenk V2A mit Flanschbefestigung (Stk.)	154.00
	161136	Montageset für Flanschbefestigung	89.00
	161137	(b) Leiter-Kippgelenk V2A mit Flanschbefestigung (Stk.)	154.00
	<b>EDELSTAHLLEITER WEITER BOGEN</b> Edelstahl V4A, Holm Ø 43 mm, Stufen in Edelstahl mit schwarzen Kunststoff-Kappen, mit Einbauhalterung.		<b>C</b>
	161120	(c) Edelstahlleiter 3 Stufen V4A	411.00
	161121	Edelstahlleiter 4 Stufen V4A	449.00
	161137	(b) Leiter-Kippgelenk V2A mit Flanschbefestigung (Stk.)	154.00
	161136	Montageset für Flanschbefestigung	89.00
	161137	(b) Leiter-Kippgelenk V2A mit Flanschbefestigung (Stk.)	154.00
	<b>EDELSTAHLLEITER 2-TEILIG</b> Edelstahl V4A, Holm Ø 43 mm, Stufen in Edelstahl mit schwarzen Kunststoff-Kappen, mit Flanschmontage.		<b>C</b>
	161124	Edelstahlleiter 3 Stufen ohne Griffbogen, nur Unterteil V4A	397.00
	161125	(d) Edelstahlleiter 4 Stufen ohne Griffbogen, nur Unterteil V4A	480.00
	161126	(e) Griffbogen 470 x 800 mm V4A mit Flanschbefestigung Set à 2 Stk.	518.00/Set
	<b>EDELSTAHL-HOCHBECKENLEITER</b> Edelstahl V2A, Holm Ø 43 mm, freistehende Leiter mit rutschfesten Stufen und Plattform in ABS, mit abnehmbarer Stufenseite zum Schutz vor unbefugtem Zutritt zum Becken.		<b>C</b>
	161127	Sicherheits-Hochbeckenleiter für Beckenhöhe 1,35/1,35 m 4/4 Stufen V2A	718.00
	161128	(f) Sicherheits-Hochbeckenleiter für Beckenhöhe 1,5/1,5 m 5/5 Stufen V2A	806.00



Artikelnummer      Bezeichnung      Preis CHF



**EDELSTAHL-HOCHBECKENLEITER**

Edelstahl V2A, Holm Ø 43 mm, freistehende Leiter mit rutschfesten Stufen und Plattform in ABS.

C

161129      (g) Hochbeckenleiter für Beckenhöhe 1,0/1,0 m 3/3 Stufen V2A      481.00

161130      Hochbeckenleiter für Beckenhöhe 1,2/1,2 m 4/4 Stufen V2A      578.00

161131      Hochbeckenleiter für Beckenhöhe 1,5/1,5 m 5/5 Stufen V2A      628.00



**ERSATZTEILE ZU EDELSTAHLLEITERN**

C

161-094      (h) Plattform ABS 360 x 460 mm      135.00

161-095      Stufe ABS 80 x 500 mm, Ø 43 mm, 24°      75.00

161-091      Stufe V4A 75 x 500 mm, Ø 43 mm      94.00

161135      (i) Einbauhalterung Ø 43 mm komplett      15.00

161-096      Gelenkteller mit Kugel für Holm Ø 43 mm      42.00

161-093      Puffer für Holm Ø 43 mm weiss      9.00

161-090      (j) Abdeckrosette V4A Ø 43 mm x 110 mm      25.00

161-092      Stufenschraube mit Mutter M8 x 75 mm      20.00



**SOLARDUSCHE**

Edelstahl V2A mit Schichtholzeinlage, Einhebelmischer, mit Entnahmehahn, Wassertank 30 l aus Alu, schwarz lackiert, Duschkopf aus verchromtem Kunststoff, Höhe 2165 mm.

C

161150      (k) Solardusche Astral mit Entnahmehahn V2A      1'694.00

**ACHTUNG**  
Dusche muss an einem frostsicheren Ort überwintert werden!

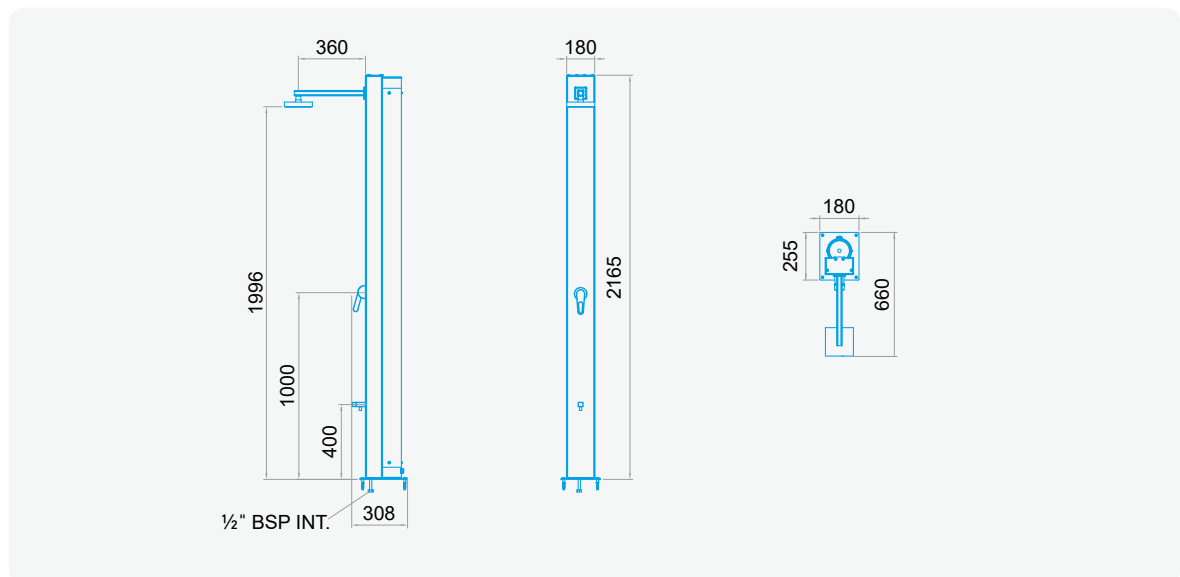

Artikelnummer      Bezeichnung      Preis CHF



**STANDARDBRAUSE HERA** D

- aus Edelstahl AISI 316L geschliffen, 2 mm Dicke
- Duschkopf aus Edelstahl Ø 200 mm mit Antikalk-Silikongummi
- Wasseranschluss ½"
- ohne Entnahmehahn
- Gewicht 10 kg, inkl. Befestigungsmaterial

161217	Dusche Typ Hera kalt/warm	1'544.00
161211	Winterschutzhülle	213.00
161212	Halterung für Bodenbefestigung	142.00



**STANDARDBRAUSE APHRODITE** D

- aus Edelstahl AISI 316L geschliffen, 2 mm Dicke
- Eingeschlossener Duschkopf - progressive Wegumstellung
- Wasseranschluss ½"
- ohne Entnahmehahn
- Gewicht 12 kg, inkl. Befestigungsmaterial

161216	Dusche Typ Aphrodite kalt/warm	2'237.00
161211	Winterschutzhülle	213.00
161212	Halterung für Bodenbefestigung	142.00



**STANDBRAUSE COMETA** D

- aus Edelstahl AISI 316L geschliffen, 2 mm Dicke
- Duschkopf Ø 200 mm - Progressive Wegumstellung
- Fusswäscher mit Lüfter - Wasseranschluss ½"
- mit Entnahmehahn
- Gewicht 14 kg, inkl. Befestigungsmaterial

161204	Dusche Typ Cometa kalt/warm Gehäuse geschliffen	2'436.00
161211	Winterschutzhülle	213.00
161212	Halterung für Bodenbefestigung	142.00

**ACHTUNG**  
Duschen müssen an einem frostsicheren Ort überwintert werden!

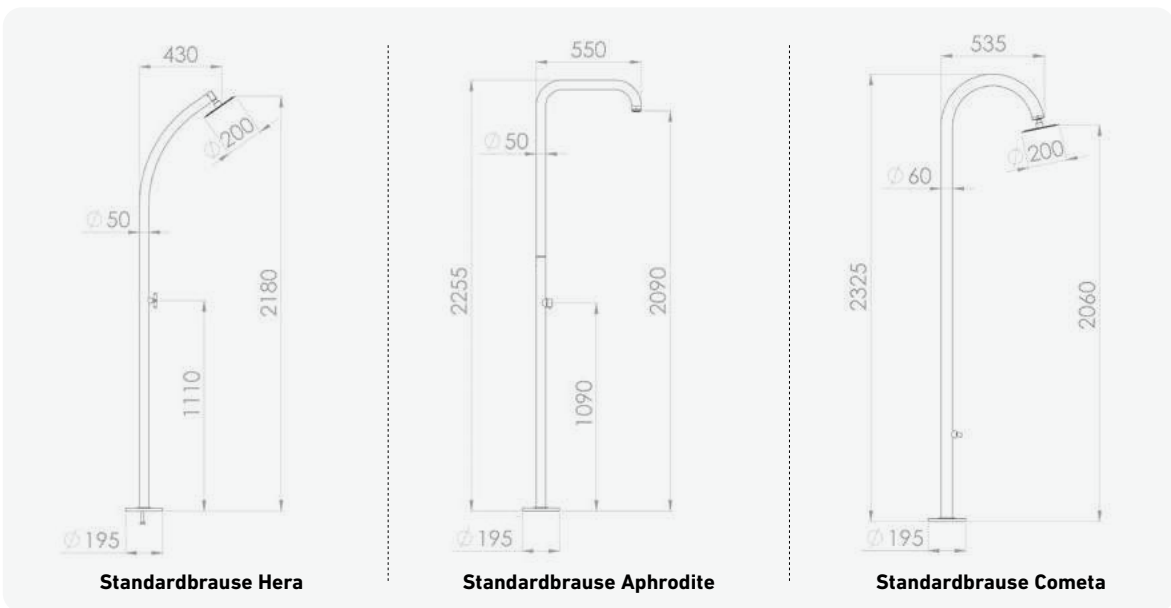

Artikelnummer      Bezeichnung      Preis CHF



**STANDBRAUSE TITANO**

- aus Edelstahl AISI 316L geschliffen, 3 mm Dicke
- eingeschlossener Duschkopf aus Edelstahl mit Antikalkstein-Silikongummi
- Wasseranschluss 1/2"
- Gewicht 21 kg, inkl. Befestigungsmaterial

**D**

161200	Dusche Typ Titano kalt Gehäuse geschliffen	3'228.00
161210	Winterschutzhülle	213.00
161213	Halterung für Bodenbefestigung	142.00



**STANDBRAUSE LUNA**

- aus poliertem Edelstahl AISI 316L geschliffen, 2 mm Dicke
- 100 x 50 mm - Bodenbefestigungsplatte 150 x 90 mm
- eingeschlossener Duschkopf aus Edelstahl mit Antikalk-Silikongummi
- Wasseranschluss 1/2"
- Gewicht 16 kg, inkl. Befestigungsmaterial

**D**

161202	Dusche Typ Luna kalt Gehäuse geschliffen	3'625.00
161203	Dusche Typ Luna kalt/warm Gehäuse geschliffen	3'710.00
161211	Winterschutzhülle	213.00
161214	Halterung für Bodenbefestigung	142.00

**ACHTUNG**

Duschen müssen an einem frostsicheren Ort überwintert werden!

**ANTI-FROST SYSTEM ERHÄLTICH FÜR DIE DUSCHEN TITANO UND LUNA**

**C**

161206	Bausatz für ein Abtausystem zur ganzjährigen Nutzung der Ausdusche (muss zusammen mit der Dusche bestellt werden und kann nicht nachträglich eingebaut werden). Nicht ab Lager lieferbar!	auf Anfrage
--------	--	-------------

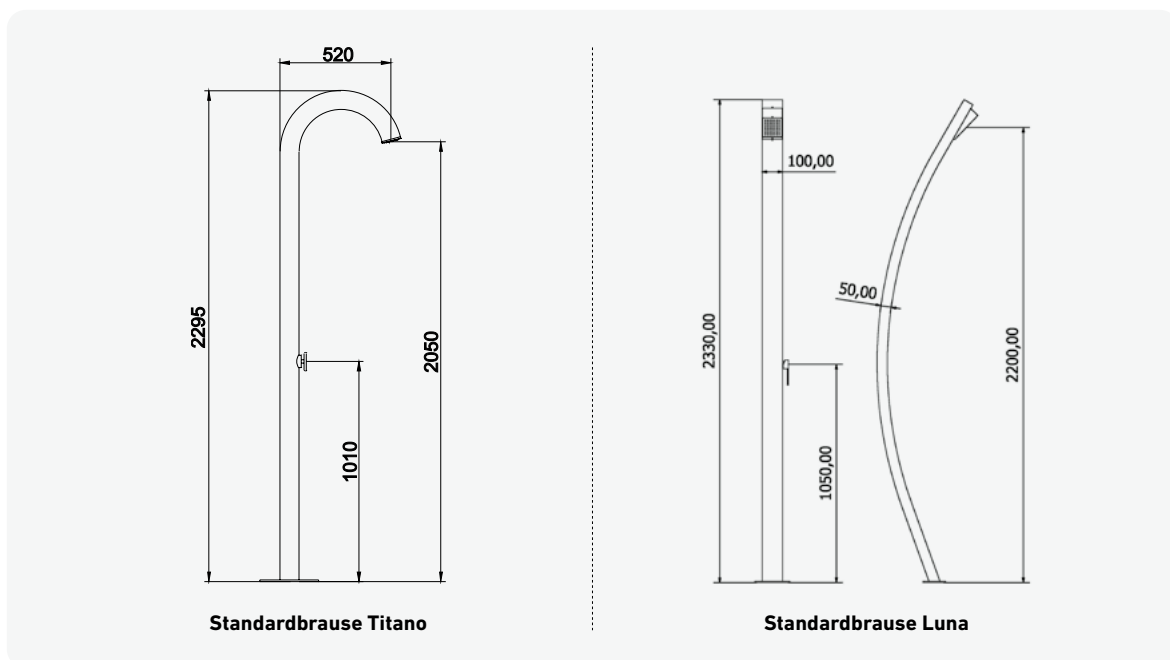

Artikelnummer      Bezeichnung      Preis CHF



**SOLARDUSCHE MINIMAL**

- aus Edelstahl AISI 304, 3 mm Dicke, pulverbeschichtet schwarz
- Arm des Duschkopfes aus poliertem Edelstahl AISI 304
- Duschkopf aus Edelstahl Ø 200 mm mit Antikalk-Silikongummi
- Wasseranschluss 1/2" - Inhalt des Wasserbehälters 32 l
- Gewicht 21 kg, inkl. Befestigungsmaterial

D

161215      Solardusche MINIMAL pulverbeschichtet, Wasserbehälter 32 l      2'139.00

161210      Winterschutzhülle      213.00



**SOLARDUSCHE**

- aus Edelstahl AISI 304, 3 mm Dicke, pulverbeschichtet
- Arm des Duschkopfes aus poliertem Edelstahl AISI 316L
- Wegumstellung - Eingeschlossener Duschkopf
- Wasseranschluss 1/2" - Inhalt des Wasserbehälters 35 l
- Gewicht 28 kg, inkl. Befestigungsmaterial

D

161201      Solardusche pulverbeschichtet, Wasserbehälter 35 l      2'860.00

161210      Winterschutzhülle      213.00

**ACHTUNG**  
Duschen müssen an einem frostsicheren Ort überwintert werden!

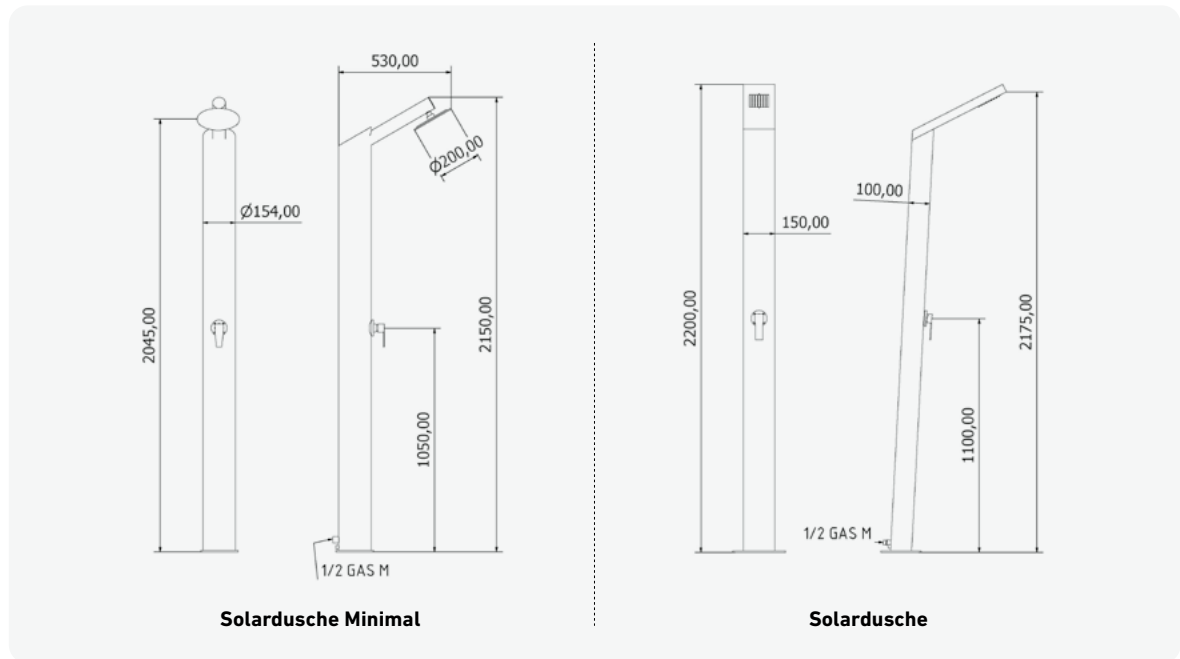

Artikelnummer      Bezeichnung      Preis CHF

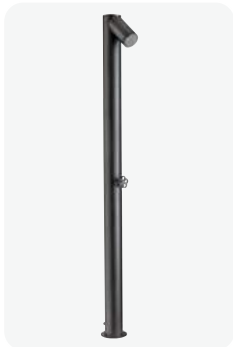

**SOLARDUSCHE CHARBON**

- aus Edelstahl AISI 304, 3 mm Dicke, pulverbeschichtet schwarz
- eingelassener Duschkopf
- Wasseranschluss 1/2"- Inhalt des Wasserbehälters 28 Liter
- Gewicht 19 kg inkl. Befestigungsmaterial

**C**

161205	Solardusche CHARBON pulverbeschichtet, Wasserbehälter 28 l	2'237.00
161210	Winterschutzhülle	213.00

**ACHTUNG**

Duschen müssen an einem frostsicheren Ort überwintert werden!

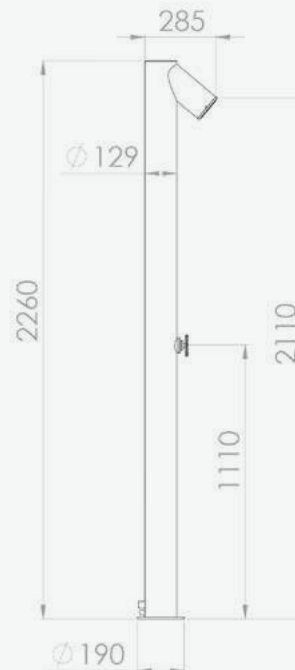

Artikelnummer      Bezeichnung      Preis CHF



**SALZELEKTROLYSE EXO® IQ (3,3 - 4,0 G/L)** C

All-in-one: Bündelt die Steuerung Ihrer Wasseraufbereitung in einem einzigen Gerät:  
 Automatische Regelung des pH-Werts und des Chlorgehalts (Redox) dank des zusätzlichen Dual-Link-Moduls.  
 Steuerung der Zusatzgeräte: Filterpumpe, Heizung, Beleuchtung usw.  
 Temperatursensor: Die Chlorproduktion wird im Falle von zu kaltem Wasser gesenkt oder gestoppt.  
 Um die Elektrolysezelle bei Salzangel zu schützen, wird die Produktion reduziert (auch für Heizungsoption).

- hintergrundbeleuchtetes LC-Display in 4 Zeilen
- empfohlener Salzgehalt: 3,3 g/l minimum - 4,0 g/l
- Sorgenfreiheit: langlebige Elektroden und äusserst hochwertige Sonden
- integrierte Konnektivität: WLAN-Verbindung zur iAquaLink™-App
- Position der Zelle: Horizontal (immer im Bypass montiert)

		Chlorproduktion pro Stunde	max. Beckeninhalt	
171517	eXO® iQ 10	10 g	40 m³	2'301.00
171518	eXO® iQ 18	18 g	70 m³	2'298.00
171522	eXO® iQ 22	22 g	100 m³	3'159.00
171523	eXO® iQ 35	35 g	150 m³	3'597.00



**SALZELEKTROLYSE EXO® IQ LS (1,6 - 2,0 G/L)** C

**Premium Salzelektrolyse-Anlage mit niedrigem Salzgehalt im Wasser von 2 g/l.**

All-in-one: Bündelt die Steuerung Ihrer Wasseraufbereitung in einem einzigen Gerät:  
 Automatische Regelung des pH-Werts und des Chlorgehalts (Redox) dank des zusätzlichen Dual-Link-Moduls.  
 Steuerung der Zusatzgeräte: Filterpumpe, Heizung, Beleuchtung usw.  
 Temperatursensor: Die Chlorproduktion wird im Falle von zu kaltem Wasser gesenkt oder gestoppt.  
 Um die Elektrolysezelle bei Salzangel zu schützen, wird die Produktion reduziert (auch für Heizungsoption).

- hintergrundbeleuchtetes LC-Display in 4 Zeilen
- empfohlener Salzgehalt: 1,6 g/l minimum - 2,0 g/l
- Sorgenfreiheit: langlebige Elektroden und äusserst hochwertige Sonden
- integrierte Konnektivität: WLAN-Verbindung zur iAquaLink™-App
- Position der Zelle: Horizontal (immer im Bypass montiert)

		Chlorproduktion pro Stunde	max. Beckeninhalt	
171524	eXO® iQ LS 10	10 g	40 m³	2'471.00
171525	eXO® iQ LS 18	18 g	70 m³	2'830.00

**INFO**

Die technischen Details von Salzelektrolyse eXO® iQ und eXO® iQ LS befinden sich auf der nächsten Seite.

**ZUBEHÖR ZU SALZELEKTROLYSE EXO® IQ/LS** C

171-653	Dual-Link Modul, Regelung pH-Wert und Redox. Dieses Modul misst und reguliert automatisch den pH-Wert sowie den Chlorgehalt des Wassers (Redox Methode)			1'548.00
---------	---	--	--	----------



TECHNISCHE DETAILS		
	eXO® iQ	eXO® iQ LS
<b>Leistung</b>	200 W	195 W
<b>Minstdurchfluss (erforderlich, um Luft aus der Zelle zu entfernen)</b>	5 m³/h	
<b>Maximaler Durchfluss</b>	18 m³/h (Bypass-System zwingend erforderlich)	
<b>Zulässiger Maximaldruck i. d. Zelle</b>	2,75 bar (KPa)	
<b>Maximale Wassertemperatur</b>	40 °C	
<b>Minimale Wassertemperatur</b>	5 °C	
<b>Kabellänge Schaltkasten-Zelle</b>	1,8 m	
<b>Schutzart</b>	IP43	
<b>Masse der Zelle (L x T x H)</b>	32 x 13,5 x 11 cm	
<b>Masse des Schaltkastens (L x T x H)</b>	32 x 37 x 12 cm	
<b>Stromversorgung</b>	230 V / 50-60 Hz	



Artikelnummer      Bezeichnung      Preis CHF



**UNIVERSALDOSIERANLAGE DRYDEN AQUA MIT 2 STENNER PUMPEN**

C

**Die Dosieranlage bietet Ihnen:**

- Regelung von pH und Redox (oder PH und Aktivsauerstoff)
- temperaturkompensierte Dosierung von Aktivsauerstoff
- umstellbar zu Redox und Aktivsauerstoff
- Durchflussüberwachung
- Dosierung direkt in die Messkammer
- Niveauüberwachung der Gebinde
- komplett montiert auf einer Montageplatte
- einfachste Handhabung

**Im Lieferumfang enthalten sind:**

Regler, 2 Stenner Dosierpumpen, Durchflussarmatur mit Vorfilter und Durchflussüberwachung, Elektroden Sauglanzen mit Leerstandsmeldung, Kalibrierlösungen, Montagematerial

171217      Dryden Aqua Dosieranlage pH / Rx, pH / Aktivsauerstoff      4'323.00

171216      Dryden Aqua Dosieranlage «nur Regler» ohne Platte und ohne Elektroden      1'560.00



**UNIVERSALDOSIERANLAGE DRYDEN AQUA MIT FLOCKUNGSPUMPEN**

C

**Die Dosieranlage bietet Ihnen:**

- Regelung von pH und Redox (oder PH und Aktivsauerstoff)
- temperaturkompensierte Dosierung von Aktivsauerstoff
- umstellbar zu Redox und Aktivsauerstoff
- inkl. 3. oder 4. Pumpe für Flockung
- Durchflussüberwachung
- Dosierung direkt in die Messkammer
- Niveauüberwachung der Gebinde
- komplett montiert auf einer Montageplatte
- einfachste Handhabung
- idealerweise für Flockungsmittel APF und ACO von Dryden Aqua

**Im Lieferumfang enthalten sind:**

Regler, Flockungspumpen, Durchflussarmatur mit Vorfilter und Durchflussüberwachung, Elektroden Sauglanzen mit Leerstandsmeldung, Kalibrierlösungen, Montagematerial

171218      Dryden Aqua Dosieranlage mit pH / Redox, pH / Aktivsauerstoff inkl. 3. Pumpe für Flockung, komplett betriebsbereit      5'068.00

171219      Dryden Aqua Dosieranlage mit pH / Redox, pH / Aktivsauerstoff inkl. 3. und 4. Pumpe für Flockung, komplett betriebsbereit      5'760.00



a

**ZUBEHÖR ZU DRYDEN AQUA DOSIERANLAGE**

C

171094      (a) Installationseinheit PP Ø 50 mm GF 542      175.00

171095      Installationseinheit PP Ø 63 mm GF 542      222.00

171311\*      Installationseinheit PP Ø 63 mm PE      295.00



b

171089      (b) Sicherheits-Lagerbehälter angewinkelt grau 470 x 460 x 265 mm      129.00

171156      Wasserprobe-Entnahmevorrichtung      50.00





\*Nur solange Vorrat!



Mess- & Regeltechnik Zubehör

	Artikelnummer	Bezeichnung	Preis CHF	
	<b>ELEKTRODEN ZU DRYDEN AQUA DOSIERANLAGE</b>		<b>C</b>	
	171056	pH-Elektrode PG 13,5 Steckkopf (Glas)	125.00	
	171057	Redox-Elektrode PG 13,5 Steckkopf (Glas)	135.00	
	171060	pH-Elektrode mit 1 m Kabel BNC (Glas)	125.00	
	171061	Redox-Elektrode mit 1 m Kabel BNC (Glas)	135.00	
	171063	(a) Elektrodenanschlusskabel 1 m für Steckkopf BNC	97.00	
	<b>STENNER MINIPUMP UND ZUBEHÖR</b>		<b>C</b>	
	172102	(b) Stenner Econ FX 3,15 l, Typ B	417.00	
	172132	Stenner Dosierschlauch B 0,3 - 3,15 l zu Exon VX und FX (Standard)	34.40	
	172136	Stenner Dosierschlauch 3,2 - 240 ml/h, Bezeichnung F zu Econ LD (Standard)	32.20	
	<b>KALIBRIERLÖSUNGEN</b>		<b>A</b>	
	171054	Kalibrierlösung pH 4	15.00	
	171050	(c) Kalibrierlösung pH 7	15.00	
	171051	Kalibrierlösung pH 9	15.00	
	171052	(d) Kalibrierlösung + 468 mV	19.40	
	171049	Reinigungslösung	17.20	
	<b>SAUGLANZEN UND ZUBEHÖR</b>		<b>A/C</b>	
	171085	(e) Sauglanze Universal mit Deckel mit BNC-Stecker	197.00	
	171087	Sauglanze für Einbau in 75 l Behälter mit BNC-Stecker	197.00	
	171-382	Anschluss-Schlauch PE 6/4 mm (Rolle à 100 m)	112.00	
	171-386	Anschluss-Schlauch PE 10/8 mm (Rolle à 10 m)	26.00	
	171-391	Anschluss-Schlauch PTFE 6/4 mm (Rolle à 50 m)	466.00	
	171-397	Anschluss-Schlauch PTFE 10/8 mm (Rolle à 50 m)	898.00	
	171080	(f) Dosierbehälter 75 l ohne Sauglanze H x Ø / 530 x 430 mm	283.00	
	171082	Dosierbehälter 75 l mit Sauglanze H x Ø / 530 x 430 mm	517.00	
	171081	Dosierbehälter 200 l ohne Sauglanze H x Ø / 900 x 620 mm	630.00	
				

# Mess- & Regeltechnik Ersatzteile und Brom-Dosiergerät

	Artikelnummer	Bezeichnung	Preis CHF
	<b>VORFILTER APIC F10</b>		<b>A</b>
	171-050	(a) Vorfilter F10 Anschlüsse 1/4" IG, ohne Einsatz	62.20
	171-052	Siebelement Edelstahl 140 µm für Vorfilter F10 (Stützkörper notwendig)	19.40
	171-053	Stützkörper zu Vorfilter F10	32.20
	171-054	O-Ring zu Vorfilter F10	8.60
 	<b>ERSATZTEILE</b>		<b>C</b>
	171007	Service-Set Poolmanager / Dosieranlage OWM-Dryden mit Stenner Minipumps bestehend aus: 2 Pumpenschläuche zu Stenner Minipumpe 3,1 l, 4 Schneidringe blau, 2 Rückschlag-ventile	137.00
	171-002	(b) Impfventil 1/2" AG - 6 mm mit O-Ring	32.10
	171-003	Impfventil 3/8" AG - 6 mm mit O-Ring	28.70
	172132	Dosierschlauch zu Dryden Aqua Dosieranlage	34.40
	171-020	Serto-Verschraubung gerade 10 x 1/4" AG	30.80
	093059	(c) PVC-Laborkugelhahn DN 6 1/4" AG x 1/4" IG ohne Zubehör	24.00
	093062	O-Ring 10 x 2 mm	1.80
	171-064	Temperaturfühler zu Dryden Aqua Regler	75.00
		<b>HAYWARD DOSIERGERÄTE</b>	
C-4006-B*		(d) Bromdosiergerät (nicht geeignet für Chlordosierung), 75 m <sup>3</sup> . Fassungsvermögen 7 kg, Schnellverschluss, Regulier-Abluss-Schraube und einem Kugelventil. Abmessung: 445 x 267 mm	634.00
C-4012-B*	Bromdosiergerät (nicht geeignet für Chlordosierung), Fassungsvermögen 14 kg, Schnellverschluss, Regulier-Abluss-Schraube und einem Kugelventil. Abmessung: 700 x 267 mm	695.00	







\*Nur solange Vorrat!



# Schwimmbad-Saugschläuche und Bodensaugergeräte

Artikelnummer	Bezeichnung	Preis CHF
 <p><b>SAUGSCHLAUCH AS SUN KING NW38 (WEISS-SCHWARZ) EINWANDIG-SPIRALFÖRMIG</b> <span style="float: right;"><b>C</b></span></p>		
181000	(a) 7,5 m	68.00
181001	(a) 9,0 m	78.00
181002	(a) 10,5 m	90.00
181003	(a) 12,0 m	102.00
181015	15,0 m (blau-weiss)	170.00
 <p><b>ZUBEHÖR ZU SAUGSCHLAUCH</b> <span style="float: right;"><b>A/C</b></span></p>		
181005	Ersatzmuffe für 1½" Saugschlauch	11.00
A-9050	Anschlussfitting G 1½" für NW38	15.00
 <p><b>MUFFENSCHLAUCH</b> <span style="float: right;"><b>A</b></span></p>		
181021	(b) Muffenschlauch blau NW38, Rolle à 100 m mit vorgefertigten Muffen zum Schneiden, Muffenabstand 1,5 m	642.00
 <p><b>HANDBODENSAUGGERÄTE FÜR SCHWIMMBAD</b> <span style="float: right;"><b>C</b></span></p> <p><b>OWM Bodensauger Cleany:</b></p> <ul style="list-style-type: none"> <li>• mit Rädchen und Bürsten für Folien-, Polyester- und Betonbecken</li> <li>• drehbares Anschlussfitting</li> <li>• Kreuzgelenk kommt in jede Ecke</li> <li>• kann dank spezieller Ansaugrippe auch zur Wandreinigung verwendet werden (saugen und bürsten)</li> </ul>		
A-9020	(c) OWM Bodensauger Cleany	188.00
182012	(d) Hayward Bodensauger Dural blau transparent mit Bürsten und Gewicht, Anschluss NW32 und NW38 mit Adapter	126.00
182150	(e) Zodiac Hand Vakuumsauger Spa Wand	137.00
 <p><b>ERSATZTEIL ZU HANDBODENSAUGGERÄT</b> <span style="float: right;"><b>C</b></span></p>		
A-9020-917	(f) Kreuzgelenk zu Cleany	37.00
A-9050	Anschlussfitting G 1½" für NW38	15.00
		

# Reinigungszubehör und Thermometer

	Artikelnummer	Bezeichnung	Preis CHF
		<p><b>SKIMMERKORB-NETZE NET'SKIM</b>                      Der hygienische Einwegvorfilter für alle Körbe bis Ø 24 cm. Schachtel à 12 Netze; 36 Schachteln pro Display</p> <ul style="list-style-type: none"> <li>• keine Reinigung des Vorfilterkorbes</li> <li>• einfach und sauber</li> <li>• schützt die Filterpumpe vor Feinstoffen</li> </ul>	<b>A</b>
	061092	(a) Skimmerkorb-Netze Net'Skim	26.00
		<p><b>WATER LILY FÜR SCHWIMMBÄDER UND WHIRLPOOLS</b>                      Spezielles Absorptionsmittel für Fettrückstände Schachtel à 6 Stk. 36 Schachteln pro Display</p> <ul style="list-style-type: none"> <li>• schützt die Wasserlinie</li> <li>• absorbiert Öl und Sonnencreme</li> <li>• reinigt das Wasser auf der Oberfläche</li> </ul>	<b>A</b>
	061093	(b) Water Lily	21.00
		<p><b>POOL'GOM</b>                      Reinigungs-Gummi für die Wasserlinie, beinhaltet 3 grosse Gummis, 36 Schachteln pro Display</p>	<b>A</b>
	061096	(c) Pool'Gom	16.00
	061111	(d) Pool'Gom XL Bürste mit Gummi	48.00
	061112	Ersatzgummi für Pool'Gom XL 26 x 9 cm	16.00
			<p><b>DOSIERSCHWIMMER</b></p>
182060		(e) Dosierschwimmer Deluxe blau-weiss regulierbar, konisch, mit Innennetz	62.00
		<p><b>SCHWIMMBAD-THERMOMETER</b></p>	<b>A</b>
	182007	(f) Thermometer, Schwimmring grau Ø 185 mm, Klarsichthaube, Edelstahlfühler 300 mm	52.00
	182005	(g) Thermometer MINI, eintauchend, 250 mm lang	13.00



	Artikelnummer	Bezeichnung	Preis CHF
	<b>DOSIERSCHWIMMER</b>		<b>A</b>
	182138	(a) Shark Dosierschwimmer blau-weiss aus Kunststoff, passend für 5 Tabletten à 200 gr	15.00
	<b>LAUBKESCHER</b>		<b>A</b>
	182134	(b) Shark Kescher flach Poolkescher aus Kunststoff und Polypropylen-Netz	18.00
	182133	(c) Shark Kescher tief Bodenkescher aus Kunststoff und Polypropylen-Netz	24.00
	<b>REINIGUNGSBÜRSTEN</b>		<b>A</b>
	182135	(d) Shark Reinigungsbürste 450 mm mit Borsten aus Polypropylen	18.00
	182136	(e) Shark Reinigungsbürste 328 mm mit Borsten aus Polypropylen	15.00
	182137	(f) Shark Eckbürste mit Borsten aus Polypropylen	15.00
	<b>TELESKOPSTANGEN</b>		<b>A</b>
	182131	(g) Shark Teleskopstange, 2-teilig aus Aluminium mit Schraubfixierung, 1,8 - 3,6 m	58.00
	182132	(h) Shark Teleskopstange, 2-teilig aus Aluminium mit Schraubfixierung, 2,4 - 4,8 m	70.00
	<b>HANDBODENSAUGGERÄT</b>		<b>C</b>
	182130	(i) Shark Bodensauger Outbrush mit Seitenbürsten	32.00

# Eisdruckpolster

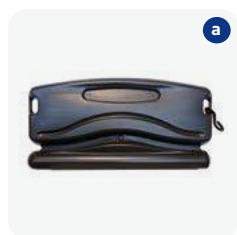

a

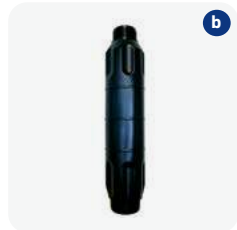

b

Artikelnummer	Bezeichnung	Preis CHF
<b>EISDRUCKPOLSTER - LEICHTE AUSFÜHRUNG (NUR FÜR DEN PRIVATEN BEREICH)</b> <ul style="list-style-type: none"> <li>Eisdruckpolster aus HDPE schwarz</li> <li>leichte Ausführung, 2,7 kg pro 50 cm</li> <li>Versandeinheit 5 Stk.</li> <li>inkl. Verbindungsteil</li> </ul>		<b>A</b>
182095	(a) Eisdruckpolster 50 cm, leichte Ausführung Gewicht 2,7 kg	24.00
182092	(b) Eisdruckpolster für Skimmer Ø 80 mm / Höhe 36 cm, mit Gewinde 1 1/2" / 2"	14.00
182091	Verbindungsteil zu Eisdruckpolster	4.00









## ALLGEMEINE VERTRAGSBEDINGUNGEN (AGB)

### für die Lieferung und/oder Montage von Anlagen

#### 1. Allgemeines

- 1.1 Der Unternehmer wird nachfolgend «Lieferant», der Kunde «Besteller» genannt.
- 1.2 Unsere Verkaufs-, Liefer- und Montagebedingungen gelten ausnahmslos für alle schriftlichen, telefonischen und Online-Bestellungen sowie sämtlichen Leistungen des Lieferanten und werden mit der Bestellung durch den Besteller anerkannt.
- 1.3 Der Kaufvertrag kommt mit dem Empfang der Bestellung/Auftrag beim Lieferanten, schriftlich, telefonisch oder online zustande. Der Lieferant erstellt dem Besteller nur auf Verlangen eine Auftragsbestätigung.
- 1.4 Anderslautende Bedingungen des Bestellers haben nur Gültigkeit, soweit sie vom Lieferanten ausdrücklich schriftlich angenommen worden sind.
- 1.5 Alle Vereinbarungen und rechtserheblichen Erklärungen der Vertragsparteien bedürfen zu ihrer Gültigkeit der Schriftform.
- 1.6 Sollten einzelne Bestimmungen dieser AGB unwirksam oder undurchführbar sein, so tritt an deren Stelle diejenige wirksame und durchführbare Regelung, deren Wirkungen der wirtschaftlichen Zielsetzung möglichst nahe kommen.
- 1.7 Die Lieferungen und Leistungen des Lieferanten sind in der Auftragsbestätigung oder Rechnung einschliesslich eventueller Beilagen zu dieser abschliessend aufgeführt.
- 1.8 Der Lieferant ist ermächtigt, Änderungen, die zu Verbesserungen führen, vorzunehmen, muss diese aber dem Besteller mitteilen.

#### 2. Prospekte, Pläne und technische Unterlagen

- 2.1 Prospekte und Kataloge sind ohne anders lautende Vereinbarung nicht verbindlich. Angaben in technischen Unterlagen sind nur verbindlich, soweit dies ausdrücklich zugesichert wurden. Für eventuelle auf leichter Fahrlässigkeit beruhende Druckfehler in Werbemitteln und Datenfehler im Online-Shop wird keine Haftung übernommen. Wir haften nicht für versehentlich falsche Preisauszeichnungen, Produktbeschreibungen oder Rabattaktionen.
- 2.2 Jede Vertragspartei behält sich alle Rechte an Plänen und technischen Unterlagen vor, die sie der anderen ausgehändigt hat. Die empfangende Vertragspartei anerkennt diese Rechte und wird die Unterlagen nicht ohne vorgängige schriftliche Ermächtigung der anderen Vertragspartei ganz oder teilweise Dritten zugänglich machen, vervielfältigen, oder ausserhalb des Zwecks verwenden, zu dem sie ihr übergeben worden sind.

#### 3. Verhältnis zu SIA 118

- 3.1 Wird in der Erteilung des Auftrages oder Werkvertrages auf SIA 118 oder andere Normwerke der SIA verwiesen, gelten diese insoweit, als sich nicht aus diesen Vertragsbedingungen Abweichungen ergeben.

#### 4. Preise

- 4.1 Alle Preise verstehen sich netto ab Werk, ohne Verpackung, ohne irgendwelche Abzüge. Sämtliche Nebenkosten wie z. B. Transport, Versicherung, Einfuhrbewilligung und andere Bewilligungen etc. gehen ohne gegenteilige Absprache zu Lasten des Bestellers. Ebenso hat der Besteller alle Arten von Steuern, Abgaben, Gebühren und dergleichen zu tragen, die im Zusammenhang mit dem Vertrag erhoben werden.
- 4.2 Der Lieferant behält sich eine Preisanpassung vor, falls sich zwischen dem Zeitpunkt des Angebots und der vertragsmässigen Erfüllung die Lohnansätze oder die Materialpreise um mehr als 10% erhöhen. Eine angemessene Preisanpassung erfolgt ausserdem, wenn
  - die Lieferfrist nachträglich aus einem der in Ziff. 7.3 genannten Gründe verlängert wird
  - Art oder Umfang der vereinbarten Lieferungen oder Leistungen eine Änderung erfahren haben
  - das Material oder die Ausführung Änderungen erfahren, weil die

vom Besteller gelieferten Unterlagen den tatsächlichen Verhältnissen nicht entsprochen haben oder unvollständig waren.

- 4.3 Serviceleistungen werden nach Zeit und Aufwand abgerechnet, sofern nichts anderes schriftlich vereinbart ist.

#### 5. Zahlungsbedingungen

- 5.1 Die Zahlungen sind vom Besteller entsprechend der vereinbarten Zahlungsbedingungen, am Domizil des Lieferanten ohne Abzug von Skonto, Spesen, Steuern, Abgaben, Gebühren, und dergleichen zu leisten. Mangels anderweitiger Vereinbarung ist der Preis innert 30 Tagen ab Rechnungsdatum zu bezahlen.
- 5.2 Jegliche Verrechnung ist ohne die ausdrückliche schriftliche Zustimmung des Lieferanten ausgeschlossen.
- 5.3 Die Zahlungstermine sind auch einzuhalten, wenn der Transport, die Ablieferung oder die Montage der Lieferungen bzw. Leistungen aus Gründen, die der Lieferant nicht zu vertreten hat, verzögert oder verunmöglicht haben, oder wenn unwesentliche Teile fehlen oder sich Nacharbeiten als notwendig erweisen, die den Gebrauch der Lieferungen nicht verunmöglichen.
- 5.4 Werden die Zahlungsfristen gemäss Ziff. 5.1 überschritten, so gerät der Besteller ohne besondere Mahnung in Verzug, und schuldet dem Lieferanten einen Verzugszins in der Höhe des am Domizil des Lieferanten geltenden Leitzinssatzes, mindestens jedoch 5 %, ab der jeweiligen Zahlungsfrist.
- 5.5 Unberechtigte Abzüge werden nachbelastet.
- 5.6 Der Lieferant behält sich beim Verzug des Bestellers das Recht vor, vom Vertrag zurückzutreten, und bei Bedarf den Rechtsweg zu beschreiten. Zudem kann der Lieferant bei Zahlungsverzug des Bestellers das Kundenkonto für Lieferungen gegen Rechnung sperren und nur noch gegen Vorkasse leisten.

#### 6. Eigentumsvorbehalt

- 6.1 Der Lieferant bleibt Eigentümer seiner gesamten, allenfalls schon montierten Lieferungen, bis er die Zahlungen gemäss Vertrag vollständig erhalten hat. Der Besteller ist verpflichtet, bei Massnahmen, die zum Schutze des Eigentums des Lieferanten erforderlich sind, mitzuwirken; insbesondere ermächtigt er den Lieferanten mit Abschluss des Vertrages zur Eintragung des Eigentumsvorbehalts im öffentlichen Register.

#### 7. Lieferfristen

- 7.1 Liefer- und Montagefristen bestimmen sich nach den vertraglichen Vereinbarungen.
- 7.2 Die Frist beginnt, sobald der Vertrag abgeschlossen ist und die allfällig zu erbringenden Zahlungen und Sicherheiten geleistet worden sind.
- 7.3 Die Lieferfrist oder Montagefrist verlängert sich angemessen, wenn Hindernisse oder Verzögerungen auftreten, die der Lieferant nicht zu vertreten hat. Solche Hindernisse sind beispielsweise erhebliche Betriebsstörungen, Unfälle, Arbeitskonflikte, verspätete oder fehlerhafte Zulieferung der nötigen Rohmaterialien, Halb- oder Fertigfabrikate behördliche Massnahmen, Naturereignisse.
- 7.4 Der Lieferant haftet für verspätete Lieferungen und daraus entstehende Schäden nicht.
- 7.5 Ist statt einer Frist ein bestimmter Termin vereinbart, ist dieser gleichbedeutend mit dem letzten Tag einer Liefer- oder Montagefrist; Ziff. 7.1 bis 7.4 sind analog anwendbar.

#### 8. Übergang von Nutzen und Gefahr

- 8.1 Nutzen und Gefahr gehen mit Abgang der Lieferungen ab Werk auf den Besteller über.
- 8.2 Wird der Versand auf Begehren des Bestellers oder aus sonstigen Gründen, die der Lieferant nicht zu vertreten hat, verzögert, geht die Gefahr ursprünglich für die Ablieferung ab Werk vorgesehenen Zeitpunkt auf den Besteller über. Von diesem Zeitpunkt an werden die Lieferungen auf Rechnung und Gefahr des Bestellers gelagert.



## 9. **Versand, Transport und Versicherung**

- 9.1 Besondere Wünsche betreffend Versand, Transport oder Versicherung sind dem Lieferanten rechtzeitig schriftlich bekanntzugeben und vom Besteller zu bezahlen.
- 9.2 Die Versicherung gegen Schäden irgendwelcher Art obliegt dem Besteller.

## 10. **Prüfung und Abnahme der Lieferungen und Leistungen**

- 10.1 Der Besteller hat die Lieferungen bzw. Leistungen unverzüglich zu prüfen und dem Lieferanten eventuelle Mängel unverzüglich schriftlich bekanntzugeben. Unterlässt er dies, gelten die Lieferungen und Leistungen als genehmigt.
- 10.2 Der Lieferant hat die ihm gemäss Ziff. 10.1 mitgeteilten Mängel zu beheben, und der Besteller hat ihm dazu Gelegenheit zu geben.
- 10.3 Die Vertragsparteien können eine Abnahmeprüfung vereinbaren.
- 10.4 Wegen Mängel irgendwelcher Art an Lieferungen oder Leistungen hat der Besteller keine Rechte und Ansprüche ausser den in Ziff. 11. (Garantie, Haftung für Mängel) ausdrücklich genannten.

## 11. **Garantie, Haftung für Mängel**

- 11.1 *Garantiefrist*  
Die Garantiefrist beträgt 24 Monate, für Verschleissteile nur 3 Monate. Sie beginnt mit dem Abgang der Lieferung ab Werk oder mit der eventuell vereinbarten Abnahme der Lieferungen und Leistungen oder, soweit der Lieferant auch die Montage übernommen hat, mit deren Beendigung. Für ersetzte oder reparierte Teile und nur für diese Teile beginnt die Garantiefrist neu zu laufen und dauert 6 Monate ab Ersatz, Abschluss der Reparatur oder ab Abnahme. Die Garantiefrist erlischt vorzeitig, wenn der Besteller oder Dritte unsachgemäss Änderungen oder Reparaturen vornehmen oder wenn der Besteller, falls ein Mangel aufgetreten ist, nicht umgehend alle geeigneten Massnahmen zur Schadensminderung trifft und dem Lieferanten Gelegenheit gibt, den Mangel zu beheben.
- 11.2 *Haftung für Mängel in Material Konstruktion und Ausführung*  
Der Lieferant verpflichtet sich, auf schriftliche Aufforderung des Bestellers alle vom Lieferanten stammenden Teile der Anlage, die nachweisbar infolge schlechten Materials, fehlerhafter Konstruktion oder mangelhafter Ausführung bis zum Ablauf der Garantiefrist schadhaft oder unbrauchbar werden, nach seiner Wahl auszubessern oder (Zug um Zug unter Rücknahme der alten Teile) zu ersetzen. Der Lieferant trägt nur die in seinem Werk anfallenden Kosten der Nachbesserung. Mängel wie Kratzer, unbedeutende Risse, Unebenheiten etc., die lediglich optische Mängel darstellen, werden vom Lieferanten nicht als Garantiefall anerkannt.
- 11.3 *Haftung für zugesicherte Eigenschaften*  
Zugesicherte Eigenschaften sind nur jene, die in der Auftragsbestätigung, Rechnung oder in den Spezifikationen ausdrücklich als solche bezeichnet worden sind. Die Zusicherung gilt längstens bis zum Ablauf der Garantiefrist. Ist eine Abnahmeprüfung vereinbart, gilt die Zusicherung als erfüllt, wenn der Nachweis der betreffenden Eigenschaften anlässlich dieser Prüfung erbracht worden ist. Sind die zugesicherten Eigenschaften nicht oder nur teilweise erfüllt, hat der Besteller zunächst Anspruch auf Nachbesserung durch den Lieferanten. Hierzu hat der Besteller dem Lieferanten die erforderliche Zeit und Gelegenheit zu gewähren. Gelingt diese Nachbesserung nicht oder nur teilweise, hat der Besteller Anspruch auf eine angemessene Herabsetzung des Preises. Ist der Mangel derart schwerwiegend, dass er nicht innert angemessener Frist behoben werden kann, und sind die Lieferungen zum bekanntgegebenen Zweck nicht oder nur innerlich vermindertem Masse brauchbar, hat der Besteller das Recht, die Annahme des mangelhaften Teils zu verweigern oder, wenn ihm eine Teilannahme wirtschaftlich unzumutbar ist, vom Vertrag zurückzutreten. Der Lieferant kann nur dazu verpflichtet werden, die Beträge zurückzuerstatten, die ihm für die vom Rücktritt betroffenen Teile bezahlt worden sind.

## 11.4 *Haftung bei Planung*

Der Planer haftet für eine gehörige Erfüllung des Auftrages. Eine Haftung für leichte Fahrlässigkeit wird wegbedungen.

## 11.5 *Ausschlüsse von der Haftung für Mängel*

Von der Garantie und Haftung des Lieferanten ausgeschlossen sind Schäden, die nicht nachweisbar infolge schlechten Materials, fehlerhafter Konstruktion oder mangelhafter Ausführung entstanden sind. Die Haftung für Mangelfolgeschäden wird ausdrücklich wegbedungen.

## 11.6 *Lieferungen und Leistungen von Untertierlieferanten*

Für Lieferungen und Leistungen von Untertierlieferanten, die vom Besteller vorgeschrieben werden, übernimmt der Lieferant keine Haftung.

## 11.7 *Ausschliesslichkeit der Garantieansprüche*

Wegen Mängel in Material, Konstruktion oder Ausführung sowie wegen Fehlens zugesicherter Eigenschaften hat der Besteller keine Rechte und Ansprüche ausser den in Ziff. 11.1 bis 11.6 ausdrücklich genannten.

## 11.8 *Haftung für Nebenpflichten*

Für Ansprüche des Bestellers wegen mangelhafter Beratung und dergleichen oder wegen Verletzung irgendwelcher Nebenpflichten haftet der Lieferant nur bei rechtswidriger Absicht oder grober Fahrlässigkeit.

## 11.9 *Ausschluss weiterer Haftungen des Lieferanten*

Alle Fälle von Vertragsverletzungen und deren Rechtsfolgen sowie alle Ansprüche des Bestellers, gleichgültig aus welchem Rechtsgrund sie gestellt werden, sind in diesen Bedingungen abschliessend geregelt. Insbesondere sind alle nicht ausdrücklich genannten Ansprüche auf Schadenersatz, Minderung, Aufhebung des Vertrages oder Rücktritt vom Vertrag ausgeschlossen. Es bestehen keine Ansprüche des Bestellers auf Ersatz von Schäden, die nicht am Liefergegenstand selbst entstanden sind, wie namentlich Aufwendungen für Garantieauswechslungen, Produktionsausfall, Nutzungsverluste, Verlust von Aufträgen, entgangener Gewinn sowie von anderen mittelbaren oder unmittelbaren Schäden. Dieser Haftungsausschluss gilt nicht für rechtswidrige Absicht oder grobe Fahrlässigkeit des Lieferanten. Im Übrigen gilt dieser Haftungsausschluss nicht, soweit ihm zwingendes Recht entgegensteht.

## 12. **Haftung für Handlungen des Bestellers**

- 12.1 Der Besteller trägt die Verantwortung für die ordnungsgemässe Bewertung, Aufbewahrung, Lagerung, Abgabe und Information der Endkunden betreffend sämtliche beim Lieferanten bezogenen Produkte, insbesondere die Einhaltung der Pflichten gemäss Chemikaliengesetzgebung. Werden durch Handlungen oder Unterlassungen des Bestellers oder seiner Hilfspersonen Personen verletzt oder Sachen Dritter beschädigt und wird der Lieferant vom Geschädigten aus diesem Grund in Anspruch genommen oder wird dem Lieferanten aufgrund einer Verletzung dieser Bestimmungen durch den Besteller eine Busse auferlegt, steht dem Lieferanten ein Rückgriffsrecht auf den Besteller zu.

## 13. **Warenrücksendungen**

- 13.1 Eine Rücksendung von Waren durch den Besteller erfolgt auf Kosten und Risiko des Bestellers. Die Rücksendung der Ware hat originalverpackt sowie unter Beilage des korrekt ausgefüllten Formulars «Waren-Rücksendung» sowie der Original-Rechnung zu erfolgen.
- 13.2 Der Lieferant ist ermächtigt, auf zurückgesandte Ware einen Abzug vorzunehmen oder diese auf Kosten des Bestellers wieder zu retournieren.

## 14. **Gerichtsstand und anwendbares Recht**

- 14.1 Gerichtsstand für den Besteller und den Lieferanten ist der Sitz des Lieferanten. Der Lieferant ist jedoch berechtigt, den Besteller an dessen Sitz zu belangen. Das Rechtsverhältnis untersteht dem materiellen schweizerischen Recht.



## SUCHREGISTER

### Suche nach Begriffen und Kapitel

Abdeckroste Emco	18	Brom	2 + 20
Abdeckungen Grando	1	Bronze-Pumpen	3
Abdeckungen Aquadeck	1	Bürsten	18 + 20
ACO Aktive katalytische Oxidation	2 + 20	Cal Spa Kartuschen	5
Adilon	2	Calcinex	2
Adisan	2	Calplas Filterbehälter	19
Advanox	17	Calplas Hochschichtfilter	19
AFM® Filtermaterial	2 + 4 + 20	Calplas Sandfilter	4
Aktivkohle	4	Calplas Vorfilter	19
Aktivsauerstoff	2 + 20	Cap-Tec Abdeckungen	1
Alca-Plus	2 + 20	Cascade Wandauslauf	16
Algenverhütung	2 + 20	Cepex Fittinge	9 + 20
Alkorplan Folie	12	Chlor	2 + 20
Allfit Bronze Einbauteile	7	Chlorid-Tester	2
Alpha Speck Pumpe	3	Chloriliquide	2
AMA Duschen	20	Chlorilong, -fix, -klar	2
Analyt	17	Chlorilong Power5	2
Ansauggehäuse in Bronze	7	Chlorilong Ulitmate7	2
Anschlussdosen	6 + 7 + 20	Cleany Bodenreiniger	18 + 20
APF Active Poly Floc	2 + 20	Coco Gegenstromanlage	11
Aquadeck	1	Coloro Kugelventile	9
Aqua Clean	18	Comfort 2 Steuerung	8
Aquabrome	2	Compact Abdeckungen Grando	1
Aquadeck Schwimmbadabdeckungen	1	DA-GEN	17
AS Control / AS Control Plus Filtersteuerung	8 + 20	DA-SY+ Wasseraufbereitung	4
Astral Pumpen	20	Dantherm	15
Aufstellbecken	12 + 20	Darlly Whirlpool-Kartuschen	5
Austauschsätze für Pumpen	3	Decalcit	2
Autom. Bodenreinigungsgeräte	10 + 20	Deliclean	2
Autom. Rückspülventile	8 + 20	Delta Speck Pumpen	3
Badu Eco Flex	3	Desalgin	2
Badu Pumpen	3	Dichtmasse	9
Badu Jet Gegenstromanlage	20	Dolphin	10
Bambo Gegenstromanlage	11	Dosiergerät Brom/Chlor	17 + 20
Bayrosoft	2	Dosierpumpen	17 + 20
Behncke Filter	4	Dosierschwimmer	18 + 20
Behncke Sunplate	20	DPD Indikatoren	2
Beleuchtung	6 + 7 + 20	Dresden Sandfilter	4
Beschriftungsschilder	9	Dryden Aqua	2 + 20
Besgo autom. Rückspülventile	8 + 20	Dryden Aqua Station	17
Bodenabläufe in Bronze und V4A	8 + 20	Dryden Aqua Wasserpflege	20
Bodenabläufe in Kunststoff	6 + 20	Duraglas Pumpen	3
Bodenreiniger	10 + 20	Durchflussmesser	4 + 9 + 20
Brausen	16	Duschen	16 + 20



## SUCHREGISTER

### Suche nach Begriffen und Kapitel

Dynaglas Pumpen	3	Gegenstromanlagen	11 + 20
Easy Fit Pumpen	3	Genesis Whirlwannen-Pumpen	5
Easy Pool & Spa	2	Gebläse Hydroair	5
Eco Touch Pumpen	3	Geobubble	20
Edelstahlreiniger	2	Grando Schwimmbadabdeckungen	1
Eichenwald Leitern, Duschen	16	Granudos	17
Einbauteile für Überlaufrinnen	7	Griffbogen	16 + 20
Einbauteile für Whirlpools	5	Griffon	9
Einbauteile in Bronze und V4A	7	Halogen-Scheinwerfer	7
Einbauteile in Kunststoff	6 + 20	Haltestangen	16 + 20
Einlaufdüsen in Bronze und V4A	7	Handbodensauggeräte	18 + 20
Einlaufdüsen in Kunststoff	6 + 20	Harmsco Kartuschen	5
Einringdichtungen	9	Härtestabilisator	2 + 20
Eisdruckpolster	18 + 20	Härte-Tester	2
Elektroden	17 + 20	Hayward Kartuschen	5 + 20
Elektrowärmetauscher	13 + 20	HFS Filter Calplas	4
Emco Rinnenabdeckroste	18	Hochbeckenleitern	16 + 20
Entfeuchtungsgeräte	15	Hydroair Gebläse	5
Euromatik.net Steuerung	8	IBS Abdeckungen Grando	1
EVA Power-LED Scheinwerfer	7	Ignia Light	20
EVASream	11	Installationseinheiten M&R	17
EWT Elektrowärmetauscher	13	Intellichlor	17
Fafco Solaranlagen	14	IntelliCom Steuerkasten	3
Fairlock	18	IntelliFlo Pumpe	3
Fiberplast Filter	20	Intex Kartuschen	5
Filteranlagen	4 + 20	Juno Gegenstromanlage	11
Filterkartuschen	5 + 20	Kalibrierlösungen	17 + 20
Filtermaterial	4 + 20	Kartuschen/-filter	5 + 20
Filterpumpen	3 + 20	Kartuschenreiniger	5
Filtersteuerungen	8 + 20	Kastenbrausen	16
Fitstar Power-Stream	11	Kescher	18 + 20
Fitstar Wasserattraktionen	11	Kieselgur	4
Fittings in PVC	9 + 20	Kieselgurfilter	5
Fix a Leak	2	Klebmasik für Kollektoren	14 + 20
Flex-Schlauch	9 + 20	Kollektoren Mitras	14
Flockungsmittel	2 + 20	Kollektorfühler	15
Flockungspumpen	17 + 20	Kompressoren	8
FlowVis	9 + 20	Kugelventile	9
Fluvo Schwimmbadpumpen	3	Kunststoff-Pumpen	3
Fluvo Wasserattraktionen	11	Lagerbehälter	17 + 20
Folien	12 + 20	Langzeitchlor	2 + 20
Frequenzumrichter	3 + 20	Laubfänger	8 + 20
Fun Solardusche	16	Laubkescher	18
Gartenduschen	16 + 20	Leckagegerät	8



LED Beleuchtungsmittel	6 + 20	Prestige Aktivsauerstoff	2 + 20
Leitern	16 + 20	Prime Badu Pumpen	3
Libra Massageanlage	11	Primelab Photometer	2
Lido Massageanlage	11	Profi Speck Pumpen	3
Light Abdeckungen Grando	1	Protect & Shine	2
Luftsprudelanlagen	11	Pumpen	3 + 20
Luftsprudelliegen	11	Pumpenschläuche	17
Luxsa	7	Pumpenvorfilter	3 + 20
M700, M600, M550 Dolphin	10	Puripool	2
Magnetventile	8 + 17	Puro Gegenstromanlage	11
Maitec	9	PVC Fittings, Rohr	9 + 20
Massage- und Gegenstrompumpen	3	Quadra Solar dusche	16
Massagesysteme	11	Quetschpumpen	17
Mehrschichtfilter	19	Quickflock	2
Mess- & Regeltechnik	17 + 20	Quicktest	2
Messgerät elektronisch	2 + 17	QWT Wärmetauscher	13
Messgeräte für Wasser	2 + 20	Randfix	2
Messwasserpumpe	3 + 17	Regeneriersalz	4
Miro Gegenstromschwimmanlage	11	Reinigungsbürsten	18 + 20
Mitras Solarabsorber	14	Reinigungszubehör	18 + 20
Motoren für Pumpen	3	Rinnenabdeckroste Emco	18
MTS Einbauteile	6	Rinnenablauf	6
Muffenschlauch	18 + 20	Rohr	9 + 20
MyFluvo App	11	Rolladen Grando	1
Nahtversiegelung Alkor	12	Rondo Gegenstromanlage	11
Net'Skim	18 + 20	Rückschlagventile	9
Niveauregler	8 + 20	Rückspülautomaten	8 + 20
NoPhos	2 + 20	S100, S200, S300i Dolphin	10
OSF Dosieranlage	17	Salz	4
OWM Einbauteile	6 + 20	Salzwasser-Pumpen	3
OXI	20	Sand	4
Pevicol	9	Sandfilter/-anlagen	4 + 20
pH-Minus und -Plus	2 + 20	Saugbürsten	18
Phosphat Tester	2	Sauglanzen	17 + 20
Photometer	2 + 17	Saugnischen	11
Pino Gegenstromschwimmanlage UWE	11	Saugschläuche	18 + 20
Polycarbonat Abdeckungen	1	Schalungshilfen	7 + 20
Pool Control Filtersteuerung	8	Scheinwerfer in Bronze	7
Pool Master Filtersteuerung	8	Scheinwerfer in Kunststoff	6 + 20
Poolcop	8	Scheinwerfer in V4A	7 + 20
Pool-finish	2	Schlauchpumpen	17
Pool'Gom	18 + 20	Schlauchsellen	9
Poollab	2	Schrägsitzventile	9
Poolmanager	17	Schwallduschen	11 + 16 + 20



## SUCHREGISTER

### Suche nach Begriffen und Kapitel

Schwimmbadabdeckungen	1	Testgeräte für pH/Chlor/etc.	2 + 20
Schwimmbad-Heizungen	13 + 20	Thermometer	18 + 20
Scumball	18	Titan Wärmetauscher	13 + 20
Seamaid LED Beleuchtungsmittel	6	TopClean	17
Seitenkanalverdichter	3 + 19	Trafos	6 + 7 + 20
Serto Verschraubungen	17	Treppen aus Edelstahl	16
SET Wärmepumpen	15	Triton Sandfilter	4
Sicherheits-Lagerbehälter	17 + 20	Trittschutzfolie	12
Sicherheitstrennsystem	8	Triva Gegenstromanlage	11
Skimmer aus Kunststoff	6 + 20	Überwinterungsmittel	2 + 20
Skimmer aus Rotguss und Edelstahl	7 + 20	Ueberlaufsammelbehälter	4
Skimmerkörbe /-klappen	6 + 7 + 20	Umschaltventile	4 + 20
Skimmerkorb-Netze	18 + 20	Umwälzpumpen	3
Soft & Easy	2 + 20	Unterlagsvlies	12
Solarduschen	16 + 20	Unterwasserblende + -sitzbank	1
Solarheizungen	14 + 20	Unterwasserlautsprecher	7
Solarsteuerungen	14 + 20	Unterwasserscheinwerfer	6 + 7 + 20
Solarventile	14 + 20	UV-Entkeimung	17
SpaTime	2	UWE Gegenstromanlagen	11
Speck 6-Wege-Ventile	4	UWE Wasserattraktionen	11
Speck Pumpen	3	Verschlusszapfen	9 + 20
Standbrause	16 + 20	Visa Gegenstromanlage	11
Sta-Rite Filterpumpen	3	Viva Massageanlage	11
Sta-Rite Kartuschenfilter	5	Vlies	12
Starter Set SpaTime Aktivsauerstoff	2	Vogue Aufstellbecken	12
Steinrein	2	Vorfilter Calplas	19
Stenner Dosierpumpen	17 + 20	Wandauslauf	16
Strahlanlagen	11	Wanddurchführungen in Bronze & V4A	7
Style Solardusche	16	Wanddurchführungen in Kunststoff	6 + 20
Superflock Plus	2	Wärmepumpen	15 + 20
Sundance Kartuschen	5	Wärmetauscher	13 + 20
Superklar	2	Wasserattraktionen	11 + 20
Sunny Pools	20	Wasserdesinfektion	2 + 20
SWT Wärmetauscher	13	Wasserfühler	8
System-2 Filter	5	Wasserstandsregler	6 + 7 + 20
Tagelus Sandfilter	4	Water Lily	18 + 20
Taifun Gegenstromanlage	11	Wave Schwimmbadroboter	10
Tangit	9 + 20	Weithalsflaschen	2
Tauchmotorenpumpen	3	Whirlpool Einbauteile	5
Technikbehälter	4	Whirlpool Steuerungen	5
Teflon	9 + 20	WTI Wärmetauscher	13
Teichfolie	12	Xanas Gegenstromanlage	11
Teleskopstangen	18	Zealux Wärmepumpen	15
Temperaturregler	8	Zodiac Pumpen	20



## SUCHREGISTER

### Suche nach Begriffen und Kapitel

Zodiac Wärmepumpen	20
ZPM Zeta Potential Mixer	17





- 1 Schwimmbadabdeckungen
- 2 Schwimmbadpflegemittel
- 3 Filterpumpen
- 4 Filteranlagen und Filtermaterial
- 5 Kartuschenfilter und Whirlpool-Zubehör
- 6 Einbauteile aus Kunststoff und Trafos
- 7 Einbauteile aus Rotguss, Bronze und Edelstahl V4A, Acrylglasfenster
- 8 Filtersteuerungen und automatische Rückspülventile
- 9 PVC Fittings, Kugelventile, Rohre, Flexschlauch
- 10 Automatische Reinigungsgeräte
- 11 Gegenschwimm-, Massage- und Luftsprudelanlagen
- 12 Folien und Aufstellbecken
- 13 Wärmetauscher
- 14 Solarheizungen
- 15 Wärmepumpen und Entfeuchtungsgeräte
- 16 Edelstahlleitern, Haltestangen und Duschen
- 17 Mess- und Regeltechnik
- 18 Schwimmbadzubehör und Rinnenroste
- 19 Hochschichtfilter
- 20 OWM Schwimmbadtechnik

## PIKTOGRAMME

-  Beton / Fliesenbecken
-  Beton / Folienbecken
-  Fertigbecken
-  Holzbecken
-  Polystyrol-Steine
-  nachträglicher Einbau
-  Becken mit Streichfolie
-  Edelstahlbecken
-  Alle Schwimmbecken

## MEHR INFOS ZU EINEM ARTIKEL?

1. QR-Code des gewünschten Shops scannen
2. Loggen Sie sich mit folgenden Daten ein  
Benutzername: **KATALOG-USER**  
Passwort: **ASOWMKAT23**
3. Artikelnummer eingeben
4. Zusatzinformationen, Bilder, Videos und technische Zeichnungen ansehen



[www.aquasolar.ch](http://www.aquasolar.ch)  
[www.owm.ch](http://www.owm.ch)